

# GESAMT KATALOG

Lernräume für die Bildung von morgen

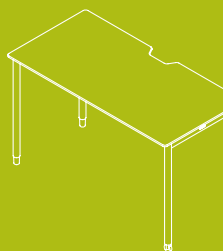

HALLO, WIR SIND  
HOHENLOHER!

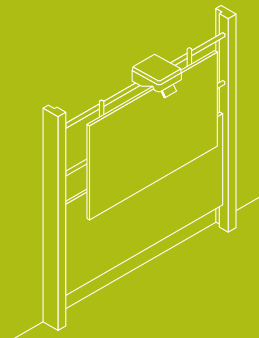
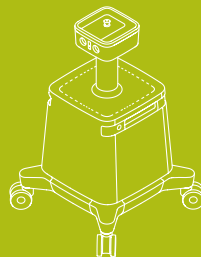

[www.hohenloher.de](http://www.hohenloher.de)



[info@hohenloher.de](mailto:info@hohenloher.de)



+49 7941 696 0

# RAUMKONZEPTE



**Lernlabor NAWIS®**  
Für naturwissenschaftliches Experimentieren



**Lernraum**  
Für kompetenzorientiertes Lernen



**Makerspace**  
Für co-kreatives und entdeckendes Lernen



**MINTSPACE**  
Für eine perfekte Symbiose aus Pädagogik und Raum

# SERVICE



## Beratung und Planung

**Sie haben eine komplexe Planung?**  
Unsere Experten kommen vor Ort und gestalten mit Ihnen die optimale Lösung.



## Produktion und Montage

**Sie möchten die beste Qualität?**  
Wir garantieren höchste Fertigungstechnologie und eine professionelle Montage.



## Wartung und Service

**Bei Ihnen klemmt es?**  
Unser Serviceteam ist schnell bei Ihnen und unterstützt Sie mit Rat und Tat.

# PRODUKTE



Seite 8 – 69



Seite 70 – 79



Seite 80 – 97



Seite 98 – 155



Seite 156 – 197



Seite 198 – 217



Seite 218 – 233

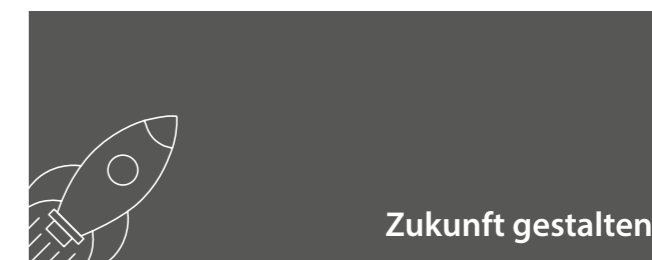

Seite 234 – 238

Größentabelle nach DIN EN 1729

Größe	Klassenstufe	Körpergröße	Sitzhöhe	Tischhöhe
● Größe 3	1 – 2	1,19 – 1,42 m	350 mm	590 mm
● Größe 4	2 – 3	1,33 – 1,59 m	380 mm	650 mm
● Größe 5	3 – 4	1,46 – 1,77 m	430 mm	710 mm
● Größe 6	ab 5	1,59 – 1,88 m	460 mm	770 mm
● Größe 7		1,74 – 2,07 m	510 mm	830 mm

# MINTSPACE

Fächerübergreifendes  
Experimentieren

Innovation Hub

Marktplatz

Makerspace

Flex Lab

SAFE  
LAB

Science Lab



# MEDIEN SYSTEME

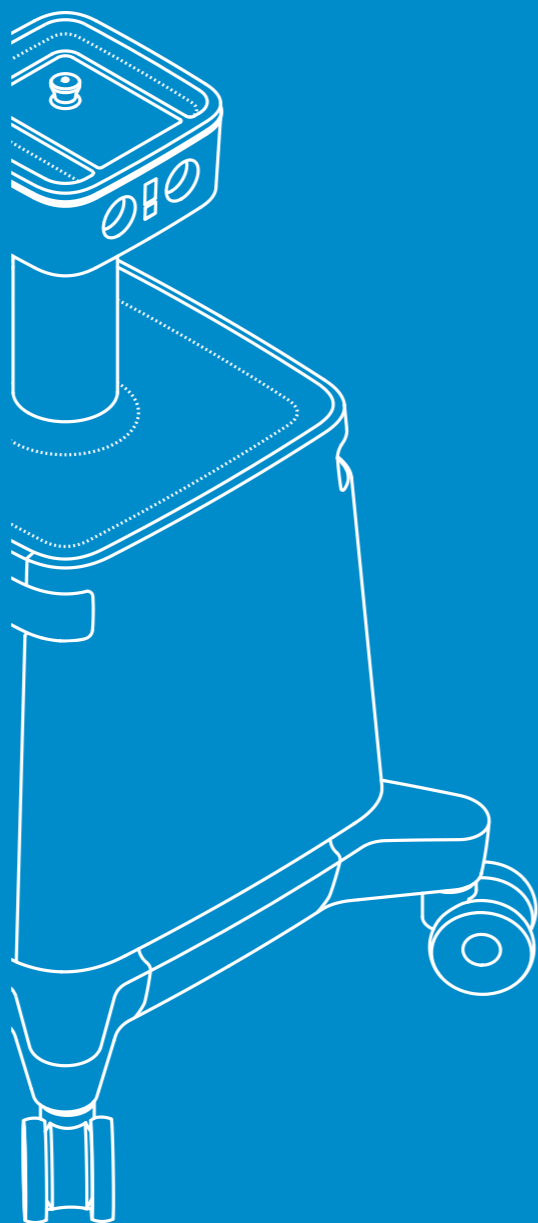

”

ICH HABE KEINE BESONDERE  
BEGABUNG, SONDERN BIN  
NUR **LEIDENSCHAFTLICH  
NEUGIERIG.**

Albert Einstein

# medienBuddy® – Science to go!

Eine Medienversorgung, die nicht mehr an Tischanordnung, Räume und Anschlüsse gebunden ist? Das ist der medienBuddy®, der coole und clevere Helfer für Forscher- und Tüftlerteams. Aufstellen, anschließen und schon kann's losgehen. Unterstützt selbstorganisiertes Lernen und moderne didaktische Konzepte. Flexibel überall im Raum oder auch außerhalb von Klassenräumen.

- + Mobile Medienentnahmestelle auf Tischhöhe
- + Langlebiger und sicherer Lithium-Eisenphosphat Akku
- + Sicherheit durch RFID-Technologie und zentrales Not-Aus-System

## Besonderheiten

- › Mobile Stromversorgung durch nachhaltigen Hochleistungs-Akku
- › Mobile Datenversorgung durch LAN-Anschlüsse, WLAN-Repeater oder (optional) SIM-kartenfähigen WLAN-Router
- › Mobile Gasversorgung durch integrierte Gaskartusche mit Gassicherheitstechnik
- › Hohe Sicherheit beim Experimentieren durch ausschließliche Freigabe der Medien mit RFID-Chip und gleichzeitiger automatischer Rollenfeststellung
- › Einfache Installation ohne Eingreifen in die Bausubstanz oder aufwändige TGA-Planung – ideal für Container- und Interimslösungen oder in denkmalgeschützten Bestandsgebäuden
- › So flexibel, wie Ihre pädagogischen und didaktischen Konzepte es verlangen – „Science to go!“



## medienBuddys®

Bezeichnung	Strom-Buddy	Strom-Gas-Buddy
Beschreibung	Mobile Einheit zur Versorgung mit Strom, LAN und WLAN.	Mobile Einheit zur Versorgung mit Strom, LAN, WLAN und Gas.
Ausführungen	4x 230V-Steckdosen, 2x USB-A- und 2x USB-C-Ladeanschlüsse, 4x RJ45 LAN-Anschlüsse, WLAN-Repeater integriert	2x Gasanschlüsse, 4x 230V-Steckdosen, 2x USB-A- und 2x USB-C-Ladeanschlüsse, 4x RJ45 LAN-Anschlüsse, WLAN-Repeater integriert
Optionen	WLAN-Router mit SIM-Kartenslot	WLAN-Router mit SIM-Kartenslot
Maße	B/H/T = 573/1044/573 mm	B/H/T = 573/1044/573 mm
Modell	<b>H6970</b> Dezentrales Not-Aus + WLAN-Repeater	<b>H6974</b> Dezentrales Not-Aus + WLAN-Repeater
	<b>H6971</b> Dezentrales Not-Aus + LTE-Router	<b>H6975</b> Dezentrales Not-Aus + LTE-Router
	<b>H6972</b> Zentrales Not-Aus + WLAN-Repeater	<b>H6976</b> Zentrales Not-Aus + WLAN-Repeater
	<b>H6973</b> Zentrales Not-Aus + LTE-Router	<b>H6977</b> Zentrales Not-Aus + LTE-Router

### Tipp

Ergänzen Sie den medienBuddy® um die **CONNECT Übungstische**.  
Siehe Seite 180.



Austauschbare Gaskartusche



Leichtgängige Rollen mit Bumper



Transportgriff und Ladekabel



Zugriff WLAN- und Akkutechnologie



› Video ansehen

## Not-Aus-Säule

### Bestimmungsgemäße Verwendung:

Die Not-Aus-Säule ist ausschließlich zur gemeinsamen Verwendung mit mehreren medienBuddys® bestimmt. Für jeden Raum, in dem medienBuddys® eingesetzt werden, gelten die folgenden Anforderungen an einen NaWi-Fachraum:

- › Zentrales Not-Aus
- › Zwei Fluchtwege vorhanden (bei der Nutzung vom Strom-Gas-Buddy)

Die Not-Aus-Säule realisiert die Anforderung des zentralen Not-Aus, indem sie die eingesetzten medienBuddys® zu einem gemeinsamen Not-Aus-Netz zusammenschließt. Im Gefahrenfall werden alle medienBuddys® im Not-Aus-Netz gleichzeitig abgeschaltet.

Zum Lieferumfang der Not-Aus-Säule gehören eine Master-Säule und eine Slave-Säule, die jeweils an den beiden erforderlichen Fluchtwegen aufgestellt werden. Im Gefahrenfall kann der Not-Aus beim Verlassen des Fachraums sowohl an der Master-Säule als auch an der Slave-Säule betätigt werden sowie am medienBuddy® selbst.

**⚠ Produkt nur bestimmungsgemäß verwenden**

Bezeichnung	Not-Aus-Säule
Beschreibung	Im Gefahrenfall werden alle medienBuddys® im Not-Aus-Netz gleichzeitig abgeschaltet
Ausführungen	Not-Aus-Taster: Sowohl die Master-Säule als auch die Slave-Säule verfügen über einen Not-Aus-Taster, der im Gefahrenfall betätigt werden kann.
Maße	B/H/T = 300/980/300 mm
Modell	<b>H6958</b> Master
	<b>H6958</b> Slave

# Fly One®

Der Fly One® stellt Medien wie Strom, Daten, Gas oder Druckluft dort im Raum bereit, wo es benötigt wird – positionsgenau und sicher. Wenn diese nicht benötigt werden, faltet sich Fly One® auf Knopfdruck aus jeder Position vollautomatisch und elegant wieder zusammen und versenkt sich unauffällig in der Decke.

- + Dreidimensional navigierbar
- + Hochleistungs-LED Leuchte
- + Elegant und flexibel

## Flexibilität in 3 Dimensionen

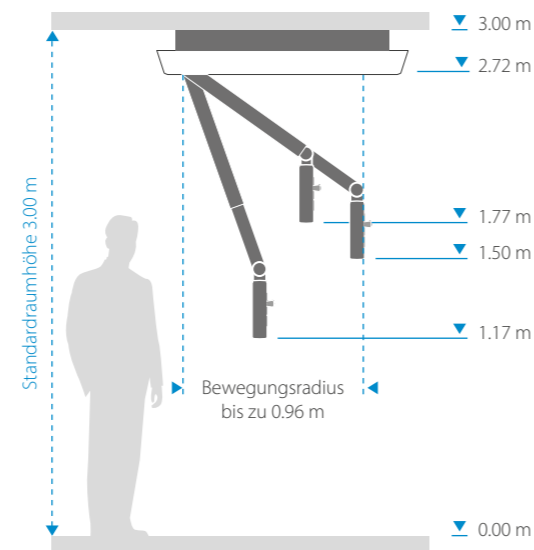
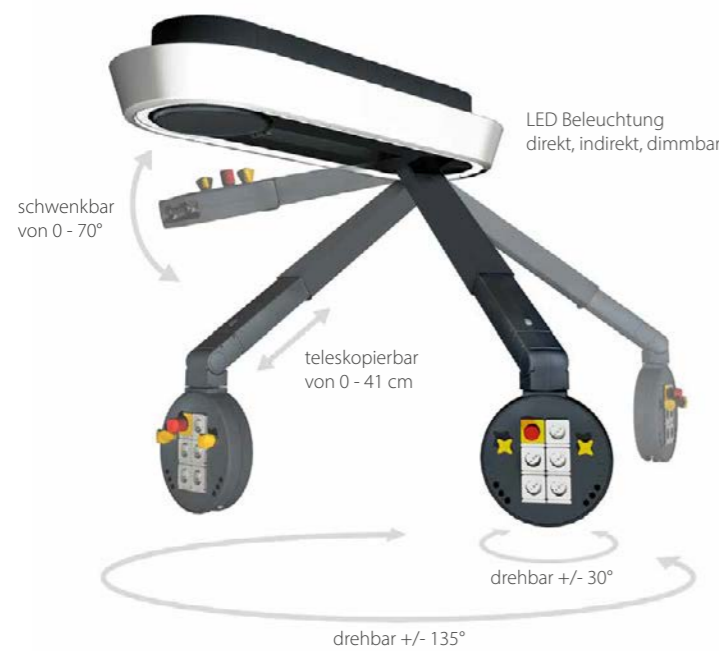

## Design trifft Technik

Noch nie war eine Medienversorgung so elegant und flexibel. Fly One® ist eine energiesparende Hochleistungs-LED Deckenleuchte und sorgt für die optimale Ausleuchtung im Raum. Bei Bedarf faltet sich Fly One® vollautomatisch aus und lässt sich dreidimensional an jede Stelle navigieren.



> Video ansehen

## Individuelle Bestückung der Medienfelder

### Fly One®

- 1 Steckdose / Not-Aus
- 2 Steckdose / Steckdose EDV
- 3 Steckdose / USB / Ladebuchse C+C oder A+C
- 4 Steckdose / HDMI
- 5 Steckdose / Datendoppeldose
- 6 Steckdose / Datendoppeldose / Kombibuchse 1x4

- 7 1x4 Wahlpol + 2x Erde / Ohne
- 8, 9, 10 Fly One®: 3x Steckdose / Ohne, Druckluft-Entnahme, Ohne / 3x Ohne, Fly One® G: Gas-Entnahme, Ohne, Gas-Entnahme / Gas-Entnahme, Druckluft-Entnahme, Gas-Entnahme



Vorne



Unten

**Leitungen** Verdrahtung Wahlpol: 4 qmm, Verdrahtung Elektro: 3 x 2,5 qmm, Leitungsart Elektro: Halogenfrei, Medienart Gas: Erdgas / Flüssiggas

Bezeichnung	Fly One®	Fly One® G (mit Gas)
Beschreibung	Flexible, dreidimensional navigierbare Medienversorgung	Flexible, dreidimensional navigierbare Medienversorgung mit 2 Gasarmaturen
Ausführungen	Bestückung der Medienfelder: Gemäß individueller Bestückung Montageart: Plan montiert / Abgesetzt zu Zwischendecke 200 - 350 mm / 350 - 500 mm	Bestückung der Medienfelder: Gemäß individueller Bestückung Montageart: Plan montiert / Abgesetzt zu Zwischendecke 200 - 350 mm / 350 - 500 mm
Optionen	LED Beleuchtung	LED Beleuchtung
Maße	B/H/T = 1470/330/570 mm	B/H/T = 1470/330/570 mm
Modell	H6940	H6940
+	Vormontagematerial	Vormontagematerial

### Info

Fly One®  
Zur Ansteuerung wird eine Anschlusseinheit benötigt (Anschlusschrank oder Anschlusszelle)

## Besonderheiten

- > Dreidimensional navigierbare und arretierbare Medienversorgung
- > Dimmbare Hochleistungs-LED Leuchte für optimale Arbeitsplatzausleuchtung
- > Flexible Einzel- und Gruppensteuerung durch modernste Bus-Technologie
- > Ergonomische Medienentnahme durch individuelle Höheneinstellung
- > Vollautomatisches Ein- und Ausfahren des Systems

# Fly Light®

Damit wird jeder Lernraum zum „Highlight“. Erleben Sie atemberaubendes Design gepaart mit außergewöhnlicher Lichttechnik. Unser Fly Light® erhöht die Konzentrationsfähigkeit durch Tageslichtspektrum und sorgt durch den direkten und indirekten Lichtanteil für die bestmögliche Ausleuchtung im Raum.

- + Tageslichtspektrum
- + Dimmbar
- + Einzigartiges Design

## Info

### Fly Light®

Bei einer Raumgröße von 10,00 x 8,50 m = 85 qm werden 6 Leuchten benötigt (ca. 540 Lux mittlere Beleuchtungsstärke auf Arbeitsfläche).

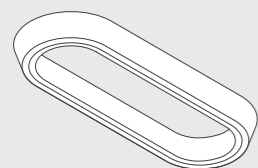

### Fly Light®

Beschreibung	Energiesparende Hochleistungs-LED-Leuchte (PF = 0,98) direkter/indirekter Lichtanteil, dimmbar, Lichtfarbe 4000 K, Lichtstrom 8870 Lumen, Anschlusswert: 230 V Leistungsaufnahme: max. 110 W
Ausführungen	Pendelleuchte mit 4 Drahtseilen / Deckenleuchte mit 2 Befestigungsbügeln
Maße	B/H/T = 1470/140/570 mm
Modell	H6949
	H6906 Vormontagematerial

## Besonderheiten

- › Eine gleichmäßige und blendfreie Ausleuchtung der Arbeitsplätze wird durch eine ausgewogene Kombination aus direktem und indirektem Lichtanteil gewährleistet
- › Anpassung an die Beleuchtungserfordernisse durch Dimmbarkeit
- › Ermüdungsfreies Arbeiten durch LEDs mit Tageslichtspektrum
- › Effiziente Nutzung elektrischer Energie durch optimalen Leistungsfaktor (PF)
- › Flexibilität durch verschiedene Befestigungsarten: als Pendelleuchte mit Drahtseilen, als Deckenleuchte mit Befestigungsbügeln

## Ausführungen

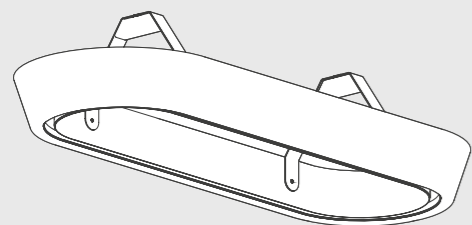

Deckenleuchte mit 2 Befestigungsbügeln

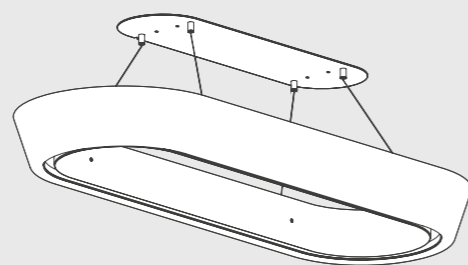

Pendelleuchte mit 4 Drahtseilen  
Abhängenhöhe: 500 – 1500 mm



## Licht und Lernen

Eine wunderbare Kombination: Sorgen Sie mit unserer LED-Deckenleuchte Fly Light® für die optimale Ausleuchtung im Raum. Für praxisorientiertes Lernen und Experimentieren setzen Sie Fly One® ein – auf Knopfdruck faltet dieser sich aus und stellt Strom, Internet, Multimedia und vieles mehr flexibel im Raum bereit.

# Medienflügel

Hier bleibt kein Wunsch offen. Der Medienflügel bietet die größte Bandbreite an Medien und ermöglicht somit ein Höchstmaß an Flexibilität in der Raumnutzung. Er versorgt die Arbeitsplätze mit Strom, Daten, Wasser, Gas, Luft, Licht und vielem mehr.

## Besonderheiten

- › Maximale Variabilität durch eine Vielzahl an integrierbaren Medien wie Gas, Wasser, Elektro, EDV, Abluft, Beleuchtung und vieles mehr
- › Hohe Flexibilität durch modularen Aufbau
- › Beliebige Positionierung von Armaturen und Anschlüssen durch abnehmbare Medienpanels
- › Hohe Sicherheit durch Elektrokanal IP 44 (Schutz vor Spritzwasser und Feinstaub), voneinander getrennten Installationskanälen und speziellen, tropffreien Wasserkupplungen

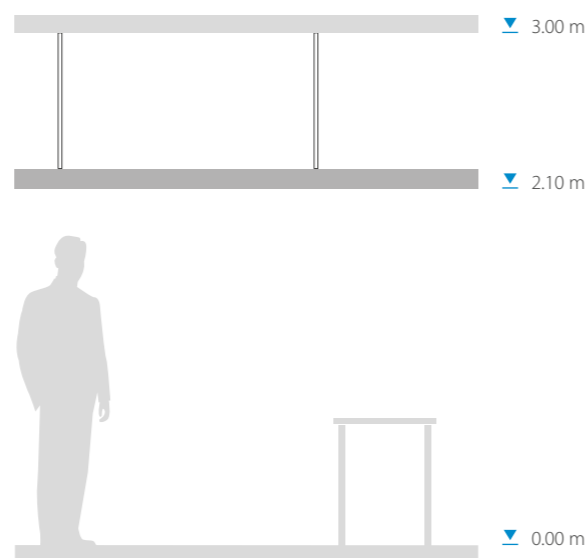

› Video ansehen

## Technik begeistert

Willkommen in der Zukunft. Mit dem Medienflügel verwandeln sich Unterrichtsräume in multifunktionale Flächen. Was heute noch ein normaler Klassenraum ist, kann morgen als naturwissenschaftliches Labor, Werkraum, Multimedia-Labor und vieles mehr verwendet werden.



Punktabsaugung



Raumabsaugung



Wasser Ver- und Entsorgung

# Aufbaustufen Medienflügel

## Aufbau

- › Grundkanal mit Medienpanels zur Elektroversorgung (Strom, Kleinspannung, EDV), optional Anschlüsse für Multimedia und Elektroabsicherung
- › Sanitärkanal mit Entnahmearmaturen für Gase, Wasser, Druckluft, Vakuum
- › Lüftungskanal mit Punktabzug und/oder Abluftanschluss für Mobilen Abzug AeroEM
- › Beleuchtungskanal mit direkter und indirekter Beleuchtung

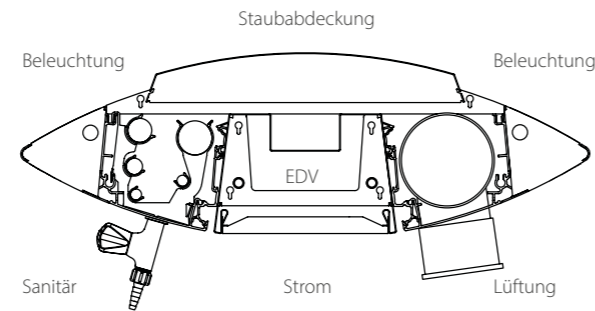

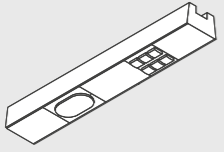
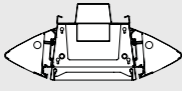
		
<b>Bezeichnung</b>	<b>Medienflügel Ausbaustufe 1</b>	<b>Medienflügel Ausbaustufe 2</b>
<b>Beschreibung</b>	Grundkanal mit Medienpanels zur Elektroversorgung	Grundkanal mit Medienpanels zur Elektroversorgung, beidseitige Beleuchtung
<b>Modullängen</b>	600 / 900 / 1200 / 1500 mm	600 / 900 / 1200 / 1500 mm
<b>Maße</b>	B/H = 240/181 mm	B/H = 496/181 mm
<b>Modell</b>	<b>H6920</b>	<b>H6920</b>
<b>+</b>	<b>H6905</b> Vormontage	<b>H6905</b> Vormontage

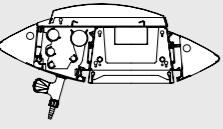
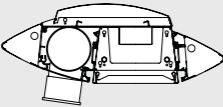
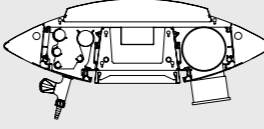
			
<b>Bezeichnung</b>	<b>Medienflügel Ausbaustufe 2a</b>	<b>Medienflügel Ausbaustufe 2a</b>	<b>Medienflügel Ausbaustufe 3</b>
<b>Beschreibung</b>	Grundkanal mit Medienpanels zur Elektroversorgung, Sanitärkanal, beidseitige Beleuchtung	Grundkanal mit Medienpanels zur Elektroversorgung, Abluftkanal, beidseitige Beleuchtung	Grundkanal mit Medienpanels zur Elektroversorgung, Sanitärkanal und/oder Lüftungskanal, beidseitige Beleuchtung
<b>Modullängen</b>	600 / 900 / 1200 / 1500 mm	600 / 900 / 1200 / 1500 mm	600 / 900 / 1200 / 1500 mm
<b>Maße</b>	B/H = 625/191 mm	B/H = 625/191 mm	B/H = 750/191 mm
<b>Modell</b>	<b>H6920</b>	<b>H6920</b>	<b>H6920</b>
<b>+</b>	<b>H6905</b> Vormontage	<b>H6905</b> Vormontage	<b>H6905</b> Vormontage

# Beleuchtung Medienflügel Ausbaustufe 2 und 3

## Info

In den Ausbaustufen 2 und 3 des Medienflügels kommen energiesparende LED-Leuchten zum Einsatz, die durch eine ausgewogene Verteilung aus direkter und indirekter Beleuchtung für eine angenehme Lichtatmosphäre sorgen.

- + Individuelle Entnahmestellen
- + Perfekte Beleuchtung
- + Vielfältige Medienauswahl



# Ergänzungen zum Medienflügel

## Flexlift

Der Flexlift ist ein motorisch aus dem Grundkanal des Medienflügels senk- und einfahrbares Mediensystem für Lehrer und Schüler. Der Flexlift stellt die Medien bedarfsgerecht in der gewünschten Bedienerhöhe zur Verfügung. Er ist im eingefahrenen Zustand und in allen Bedienerhöhen voll nutzbar. Die automatische Abschaltung von Brenngas beim Verfahren bringt höchste Sicherheit für den Nutzer.

- + Stufenlose Einstellbarkeit der ergonomischen Bedienerhöhe
- + Minimierte Verletzungsgefahr
- + Steuerung nur durch den Lehrer

### Info

Arbeitsbereiche können gemeinsam oder individuell gesteuert werden, bspw. alle Flexlifte gleichzeitig, Lehrer- und Schülerlifte getrennt, jeder Flexlift einzeln. Kann ausschließlich in Kombination mit Medienflügelteilen im Raster 1500 mm verbaut werden.

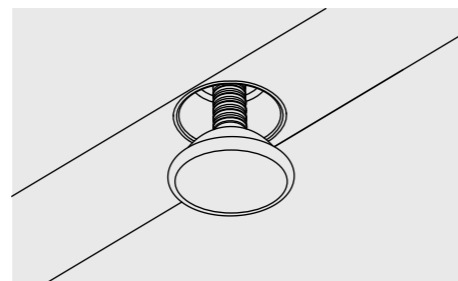

#### Flexlift

<b>Beschreibung</b>	Medienentnahmesystem integriert im Medienflügel, Haube als Entnahmestation an einer Kunststoffkette hängend im Medienflügel, somit wird die Entnahmehöhe der Elektro- und Sanitärmedien von 2100 mm auf 1700 mm abgesenkt
<b>Optionen</b>	Gas, Druckluft, Steckdosen, Wahlspannung, Datendosen
<b>Maße</b>	Ø 209mm
<b>Modell</b>	H6925

## Punktabsaugung

Die gezielte Absaugung eines bestimmten Bereichs schützt Schüler und Lehrer vor schädlichen Gasen. Eine einfache Handhabung ist durch die Steckkupplung und beliebige Einsatzposition der Esse sichergestellt.

- + Flexible Armbewegung
- + Einfache Befestigung
- + Absaugung an der Entstehungsquelle

### Info

Je Raum sind bis zu 7 Punktabsaugungen möglich.

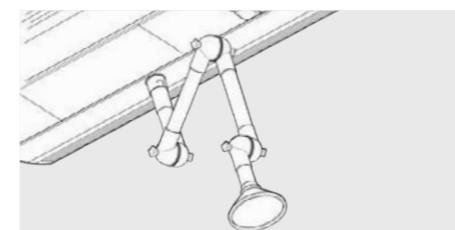

#### Punktabsaugung

<b>Beschreibung</b>	Absaugarm am Abluftanschluss, Anschluss mit einfacher Lösung über eine Halterung am Abluftanschluss, Absaugvolumen: 50 m³/h je Esse
<b>Modell</b>	H6926

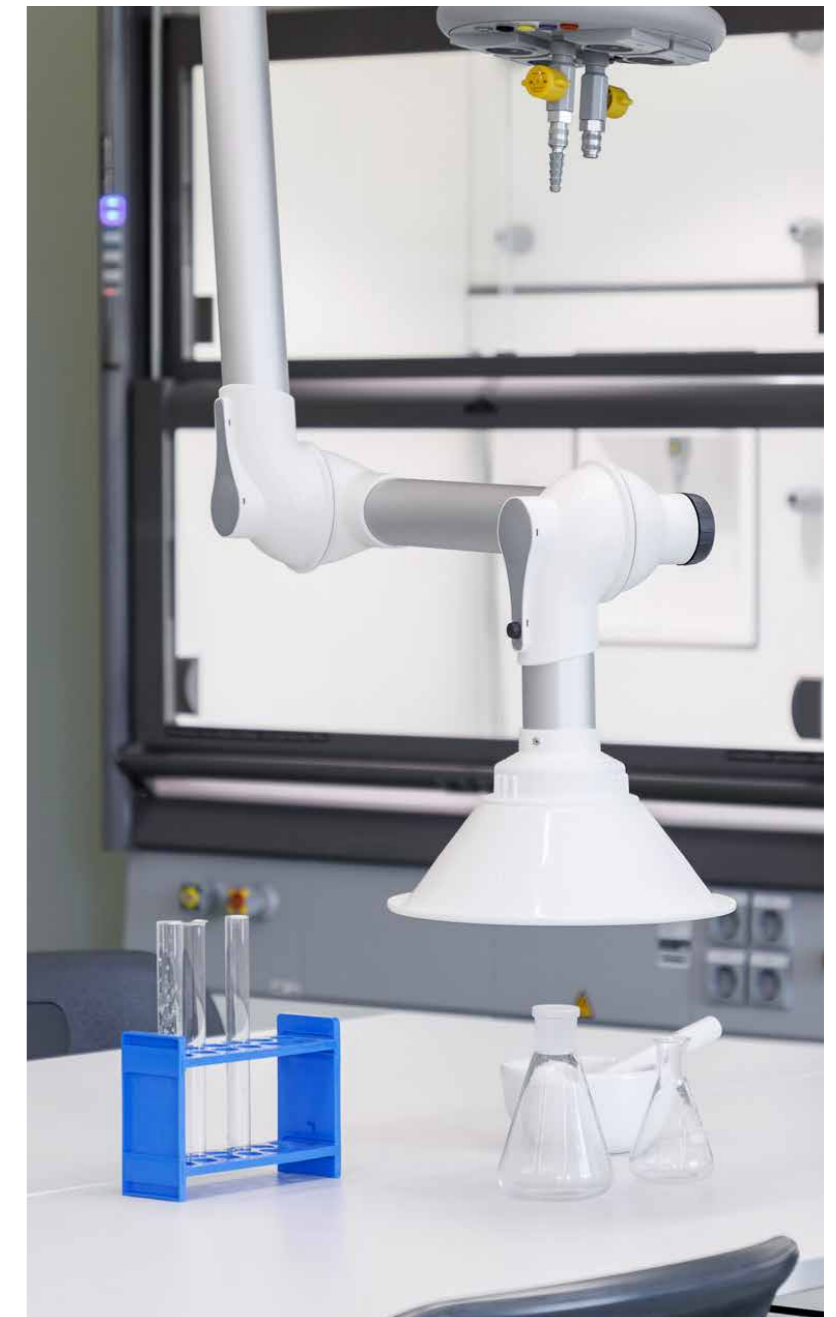

# Deckensystem

## Medienlift und Powerlift

Deckensysteme ermöglichen eine flexible Raumnutzung, da die benötigten Medien nur bei Bedarf und nur dort heruntergeklappt werden, wo sie gerade benötigt werden. Zudem verringern Deckensysteme die Gewerkekoordination enorm. Ein zentraler Anschlusspunkt ist ausreichend.

- + Flexible Raumnutzung
- + Einfache Installation
- + Hohe Sicherheit

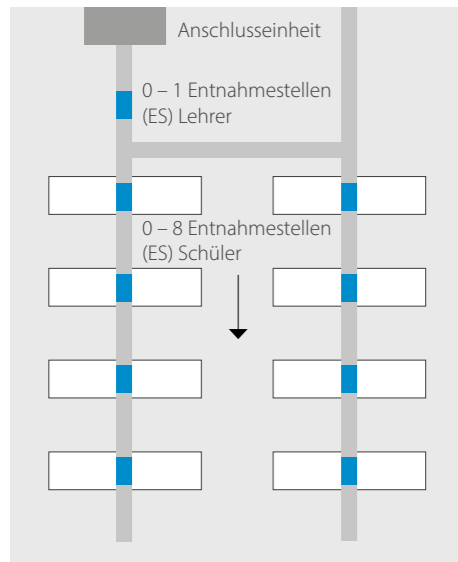

Grundrisschema

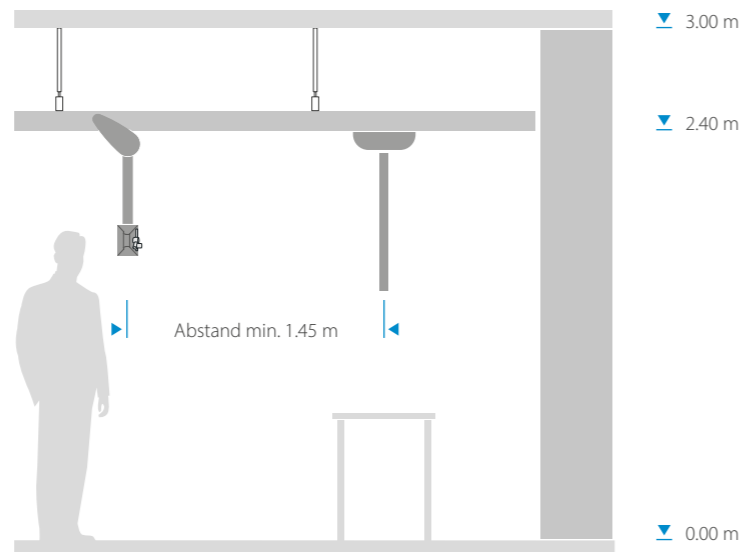

Schnitt

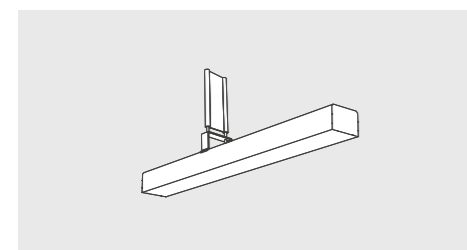

Deckensystem	
Beschreibung	Deckensystem, bestehend aus Kanälen, Abhängungen und Entnahmestellen (ES)
Ausführungen	Anzahl ES Lehrer: 0 – 1 Anzahl ES Schüler: 0 – 8 ES Lehrer: elektromotorisch (Medienlift®) / manuell schmale Ausführung (Powerlift) / manuell breite Ausführung (Powerlift B) ES Schüler: elektromotorisch (Medienlift®) / manuell schmale Ausführung (Powerlift) / manuell breite Ausführung (Powerlift B)
Optionen	Abzug Anschluss: Medienanschluss Abzug mobil / Abzug stationär
Modell	H6800
	H6901 Vormontagematerial
	H6902 Vormontagematerial

## Besonderheiten

- › Flexible Raumgestaltung durch individuell abklappbare Entnahmestellen für Einzel- oder Gruppenarbeit
- › Hohe Sicherheit durch TÜV und DVGW-Zertifizierung des Gesamtsystems (Anschlusseinheit, Medienführungen, Entnahmestellen)
- › Extrem langer Produktlebenszyklus durch wartungsfreie Konstruktion (Es sind nur gesetzliche Prüfungen im Betrieb für Gas, elektrische Anlagen, Lüftung nötig)
- › Vandalismussicher durch nach oben klappbare Medienarme – dadurch ist die Medienbestückung für SchülerInnen nicht zugänglich
- › Jederzeit nachrüstbar durch Kabelführung unterhalb der Decke
- › Optimale Ausleuchtung der Arbeitsplätze durch integrierte Beleuchtungssysteme
- › Sicheres Handling auch in Notsituationen durch manuell hochklappbare Medienarme

### Info

#### Anschlusseinheit

Deckensysteme benötigen eine zentrale Anschlusseinheit (Anschlusschrank oder Anschlusszelle). Hier werden alle bauseitigen Leitungen zentral übergeben. Von dort aus werden sämtliche Medien geprüft, gesteuert und an die Entnahmestellen verlegt.



## Wissen vernetzen

Die flexible Medienversorgung von der Decke bietet viele Vorteile. Sie ermöglicht die Bereitstellung verschiedener Medienschnittstellen überall im Raum. Die angeschlossenen Komponenten sind sofort betriebsbereit und sicher miteinander highspeed vernetzt.

## Beleuchtung

Bezeichnung	LED-Doppelleuchte	LED-Einzelleuchte
Beschreibung	Energiesparende LED-Doppelleuchte (PF = 0,87), Lichtverteilung 80% nach oben, 20% nach unten, Lichtfarbe 4000 K, Lichtstrom 4850 Lumen, 34 W, 60 W Leistung, Ansteuerung Dimmung DALI	LED-Einzelleuchte Lichtfarbe 4000 K, Lichtstrom 4850 Lumen, 34 W 60 W Leistung, Ansteuerung Dimmung DALI
Maße	B/H/T = 700/160/550 mm	B/H/T = 300/140/600mm
Modell	H6762	H6761

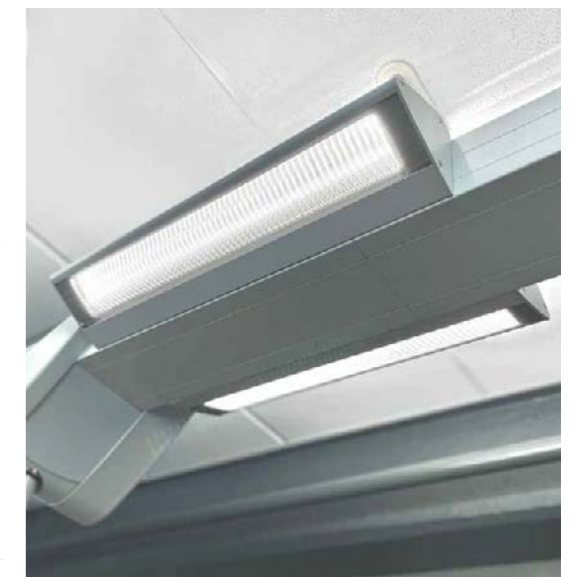

# Medienlift®

Der Medienlift® ist der Topläufer unter den deckenversorgten Mediensystemen und der Liebling bei den naturwissenschaftlichen Fächern. Auf Knopfdruck fahren die Lifte in vordefinierten Gruppen elektromotorisch herunter und stellen die benötigten Medien in Sekundenschnelle auf ergonomischer Bedienhöhe bereit.

- + Komfortabel abschwenkbar
- + Ergonomische Bedienung
- + Bedienungsfreundlich drehbar

## Besonderheiten

- > Schnelle Verfügbarkeit durch elektromotorisches Abschwenken
- > Optimale Zugänglichkeit bei Teamarbeit durch verdrehbares Bedienpanel
- > Hohe Sicherheit durch Kollisionsschutz und integrierter Rutschkupplung
- > Schutz vor Vandalismus, da in Ruhestellung außerhalb der Reichweite
- > Hohe Robustheit, da bis zu 150 kg belastbar

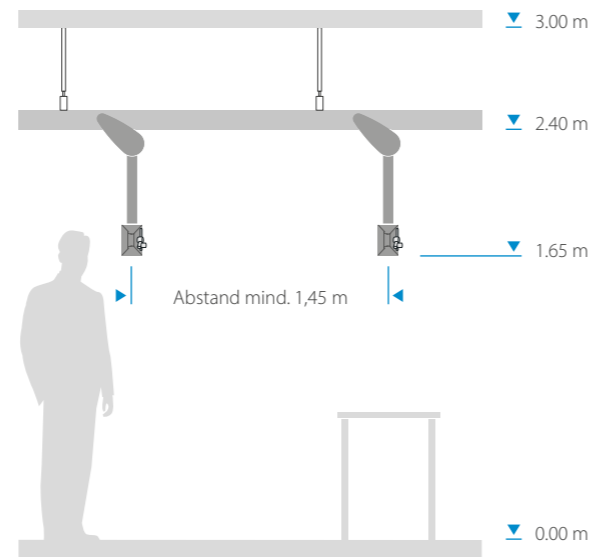

### Info

Der Medienlift® hat den Dauerbelastungstest des TÜV Produktservice, der mit 50000 Schwenkbewegungen ca. 50 Jahre Betrieb simuliert, problemlos überstanden.

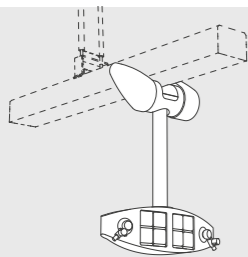

#### Medienlift®

<b>Beschreibung</b>	Elektromotorisch abschwenkbarer Medienlift®, Verdrehbarkeit +/- 40 Grad, Belastbarkeit bis 150 kg
<b>Optionen</b>	Nicht drehbar
<b>Maße</b>	B/H/T = 600/750/120 mm
<b>Modell</b>	<b>H6840</b> Lehrer <b>H6841</b> Schüler



> Video ansehen

## Individuelle Bestückung der Medienfelder



Vorne

#### Medienlift® Lehrer

- 1 Not-Aus
- 2 HDMI
- 3 Steckdose
- 4 Steckdose
- 5 Datendoppeldose
- 6 Steckdose
- 7 Steckdose
- 8 Kombibuchse 1x4

- A** Gasentnahme  
**B** Gasentnahme

#### Medienlift® Schüler

- 1 Not-Aus
- 2 Steckdose
- 3 2x Wahlpol + 1x Erde
- 4 Steckdose
- 5 Datendoppeldose
- 6 Steckdose
- 7 Steckdose
- 8 4x Wahlpol + 1x Erde

- A** Gasentnahme  
**B** Gasentnahme

#### Individuell

- Ohne  
Not Aus  
Steckdose  
Steckdose EDV  
USB-Ladebuchse A+A  
USB-Ladebuchse A+C  
Kombibuchse 1x4  
4x Wahlpol+1x Erde  
1x Erdbuchse  
Datendoppeldose  
HDMI

- Gasentnahme  
Druckluftentnahme

### Info

Der Not-Aus belegt das Bestückungsfeld 1.

**Leitungen** Leitungsart Elektro: Halogenfrei, Medienart Gas: Erdgas / Flüssiggas

# Powerlift

Der Powerlift bringt frische Energie in den Raum und stellt Strom-, Daten-, und Druckluftanschlüsse im Handumdrehen dem Nutzer bereit. Einfach die Medienarme per Hand herunterklappen, die Experimente, Laptops oder Technikbausätze anschließen und los geht's.

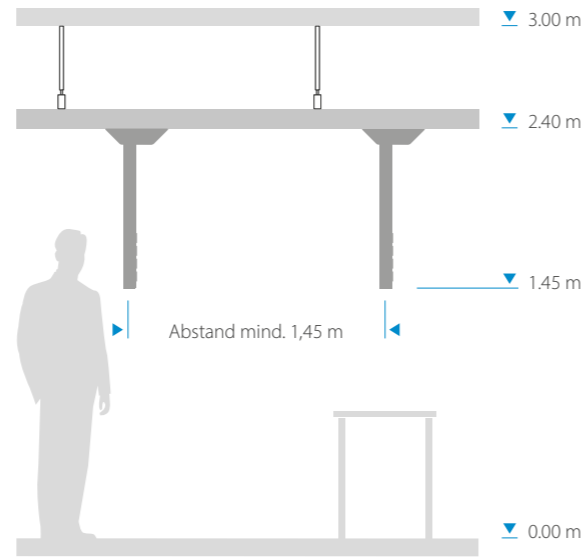

### Info

Der Not-Aus belegt das Bestückungsfeld 1.

## Individuelle Bestückung der Medienfelder

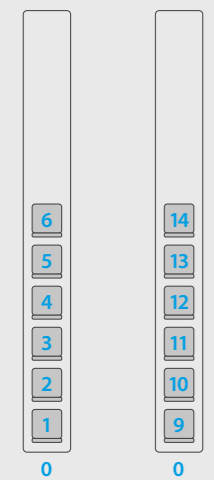

Vorne Hinten

### Powerlift Lehrer

- 0 Not-Aus
- 1 Kombibuchse 1x4
- 2 Steckdose
- 3 Steckdose
- 4 Steckdose
- 5 HDMI
- 6 Datendoppeldose

#### Bestückung hinten über individuell

### Powerlift Schüler

- 0 Not-Aus
- 1 4x Wahlpol + 1x Erde
- 2 Steckdose
- 3 Steckdose
- 4 Steckdose
- 5 Steckdose
- 6 Datendoppeldose

### Individuell

- Ohne
- Not Aus (Nur auf Pos. 0 oder hinten)
- Steckdose
- Steckdose EDV
- USB-Ladebuchse C+C
- USB-Ladebuchse A+C
- Kombibuchse 1x4
- 4x Wahlpol + 1x Erde
- 1x Erdbuchse
- Datendoppeldose
- HDMI
- Druckluftdoppelentnahme (Nur auf Pos. 0)

**Leitungen** Verdrahtung Wahlpol: 4 qmm / 6 qmm, Verdrahtung Elektro: 3 x 2,5 qmm, Leitungsart Elektro: Halogenfrei

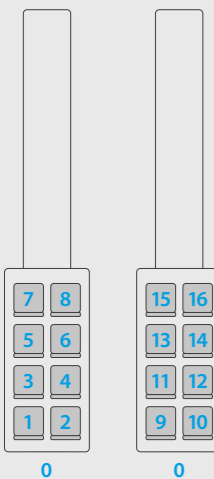

Vorne Hinten

### Powerlift B Lehrer

- 0 Not-Aus
- 1 Kombibuchse 1x4
- 2 Steckdose
- 3 Steckdose
- 4 Steckdose
- 5 Steckdose
- 6 Steckdose
- 7 HDMI
- 8 Datendoppeldose

#### Bestückung hinten über individuell

### Powerlift B Schüler

- 0 Not-Aus
- 1 4x Wahlpol + 1x Erde
- 2 Steckdose
- 3 Steckdose
- 4 Steckdose
- 5 Steckdose
- 6 Steckdose
- 7 Steckdose
- 8 Datendoppeldose

### Individuell

- Ohne
- Not Aus (Nur auf Pos. 0 oder hinten)
- Steckdose
- Steckdose EDV
- USB-Ladebuchse C+C
- USB-Ladebuchse A+C
- Kombibuchse 1x4
- 4x Wahlpol + 1x Erde
- 1x Erdbuchse
- Datendoppeldose
- HDMI
- Druckluftdoppelentnahme (Nur auf Pos. 0)

**Leitungen** Verdrahtung Wahlpol: 4 qmm / 6 qmm, Verdrahtung Elektro: 3 x 2,5 qmm, Leitungsart Elektro: Halogenfrei



Variante bis 2025

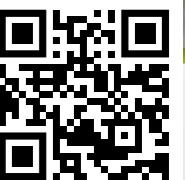

> Video ansehen

## Besonderheiten

- > Ergonomische Verfügbarkeit durch manuelles Abschnwenken
- > Optimale Zugänglichkeit bei Teamarbeit durch beidseitige Medienbestückung
- > Schutz vor Vandalismus, da in Ruhestellung außerhalb der Reichweite
- > Hohe Robustheit, da bis zu 150 kg belastbar
- > Kostenreduzierung bei Umbauten oder Neubauten durch integrierte Gesamtsystemlösung

### Info

Der Powerlift kann vorne und optional auch hinten bestückt werden. Nicht benötigte Medienfelder werden mit Blindplatten belegt.

Pro Raumsystem werden alle Liftarme stets in der gleichen Farbe beschichtet.

Bezeichnung	Powerlift	Powerlift B
Beschreibung	Manuell abschnwenkbarer Liftarm aus Aluminium, B/T = 100/70 mm, Belastbarkeit bis 150 kg	Manuell abschnwenkbarer Liftarm aus Aluminium, B/T = 160/70 mm, Belastbarkeit bis 150 kg
Ausführungen	Bestückung der Medienfelder: gemäß individueller Bestückung Liftfarbe: ME01	Bestückung der Medienfelder: gemäß individueller Bestückung Liftfarbe: ME01
Optionen	Bestückung hinten	Bestückung hinten
Maße	B/H/T = 160/1050/370 mm	B/H/T = 160/1050/370 mm
Modell	H7861 Lehrer H7862 Schüler	H7863 Lehrer H7864 Schüler

## Farblounge

Liftfarben (ME01)



# Powerlift One

Der Powerlift One ist die perfekte Einzellösung und wird immer dann eingesetzt, wenn nur wenige Entnahmestellen im Raum benötigt werden. Er stellt Strom-, Daten- und Druckluftanschlüsse im Handumdrehen bereit. Einfach herunterklappen und es kann losgehen.

- + Komfortabel abschwenkbar
- + Ergonomische Bedienung
- + Robust und sicher

## Besonderheiten

- › Ergonomische Verfügbarkeit durch manuelles Abschwenken
- › Optimale Zugänglichkeit bei Teamarbeit durch beidseitige Medienbestückung
- › Schutz vor Vandalismus, da in Ruhestellung außerhalb der Reichweite
- › Hohe Robustheit, da bis zu 150 kg belastbar
- › Kostenreduzierung bei Umbauten oder Neubauten durch integrierte Gesamtsystemlösung

## Farblounge

Liftfarben (ME01)

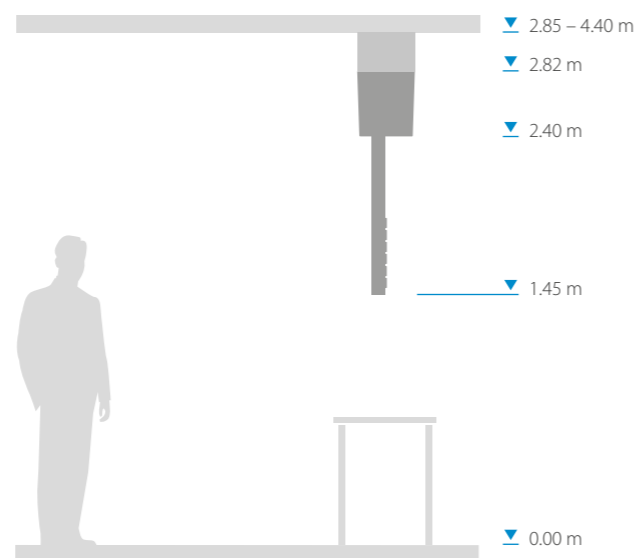

### Info

#### Anschlusseinheit

Der Powerlift One benötigt keinen Anschlusschrank/Anschlusszelle. Die bauseitigen Leitungen können direkt angeschlossen werden.

#### Bestückung

Der Powerlift kann vorne und optional auch hinten bestückt werden. Nicht benötigte Medienfelder werden mit Blindplatten belegt.

#### Farben

Pro Raumsystem werden alle Liftarme stets in der gleichen Farbe beschichtet.

#### Montage

Powerlift One wird als fertige Einbaueinheit inkl. Vormontagematerial geliefert und montiert.

<b>Bezeichnung</b>	<b>Powerlift One</b>
<b>Beschreibung</b>	Manuell abschwenkbarer Medienarm aus Aluminium, B/T = 100/70 mm, Belastbarkeit bis 150 kg
<b>Ausführungen</b>	Liftfarbe: ME01
<b>Maße</b>	B/H/T = 160/950/370 mm
<b>Modell</b>	H7865

## Individuelle Bestückung der Medienfelder



0  
Vorne

0  
Hinten

#### Powerlift One Lehrer

- 0 Not-Aus
- 1 Kombibuchse 1x4
- 2 Steckdose
- 3 Steckdose
- 4 Steckdose
- 5 HDMI
- 6 Datendoppeldose

#### Bestückung hinten über individuell

**Leitungen** Verdrahtung Wahlpol: 4 qmm / 6 qmm, Verdrahtung Elektro: 3 x 2,5 qmm, Leitungsart Elektro: Halogenfrei

#### Powerlift One Schüler

- 0 Not-Aus
- 1 4x Wahlpol + 1x Erde
- 2 Steckdose
- 3 Steckdose
- 4 Steckdose
- 5 Steckdose
- 6 Datendoppeldose

#### Individuell

- Ohne
- Not Aus (Nur auf Pos. 0 oder hinten)
- Steckdose
- Steckdose EDV
- USB-Ladebuchse A+A
- USB-Ladebuchse A+C
- Kombibuchse 1x4
- 4x Wahlpol + 1x Erde
- 1x Erdbuchse
- Datendoppeldose
- HDMI
- Druckluftdoppellentnahme (Nur auf Pos. 0)

### Info

Der Not-Aus belegt das Bestückungsfeld 1.

# Anschlusszelle

Die Anschlusszelle ist die zentrale Schnittstelle von allen bau-seitigen Installationen zu den Deckenversorgungssystemen. Hier befinden sich unter anderem die Übergabestellen für Gas (Gassicherheitsventile), Wasser, Elektro (Elektro-Unterverteilung) und Multimedia (EDV Switch).

- + Sichere Handhabung
- + Modulare Steuerzentrale
- + Übersichtliche Gestaltung

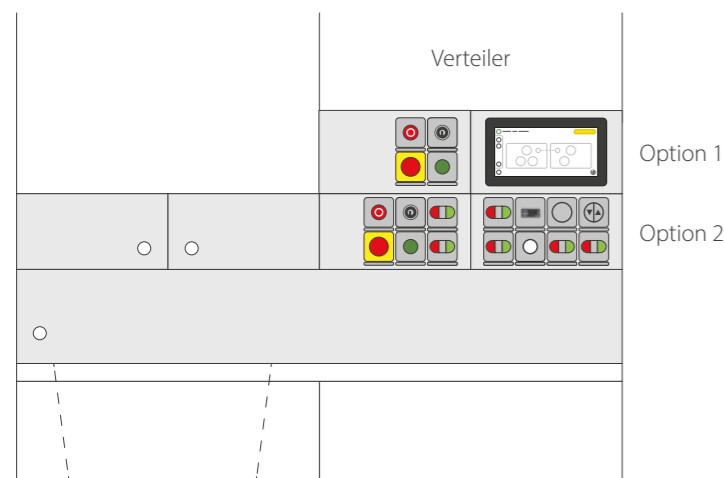

## Anschlusszelle

Bezeichnung	Anschlusszelle	Vorbau Anschlusszelle
Beschreibung	Anschlusszelle mit Paneltechnik und Verteilerschrank, obere Medienpanelreihe mit Steuerelementen für Deckensystem, Elektrounterverteilung in Hängeschrank, EDV-Switch optional, Abtropfgestell an Flügeltüre über Becken	Vorbau für Anschlusszelle, bestehend aus Unterschrank, Arbeitsplatte und Becken, Becken passend zu Arbeitsplattenmaterial
Ausführungen	Beckenposition: links / rechts Wasserarmatur: über Becken Bestückung der Medienfelder: gemäß individueller Bestückung	Beckenposition: links / rechts Arbeitsplatte: AP02-03 / AP02-06 Unterschrank: Spülenschrank 1200 mm / Spülenschrank 600 mm + Gasflaschenschrank 600 mm
Optionen	Augendusche Gasarmatur	
Maße	H/T = 2700/750 mm	H/T = 900/675 mm
Modell	<b>H6706</b> B = 1200 mm <b>H6707</b> B = 1500 mm <b>H6708</b> B = 1800 mm	<b>H6716</b> B = 1200 mm <b>H6717</b> B = 1500 mm <b>H6718</b> B = 1800 mm

## Arbeitsplatten



AP02-03  
30 mm Arbeitsplatte  
Ceradur weiß,  
7 mm PUR-Wulstrand  
lichtgrau



AP02-06  
30 mm Arbeitsplatte  
Polypropylen hellgrau,  
7 mm Wulstrand  
lichtgrau

## Becken

- › Einbaubecken Steinzeug Innenmaß:  
B/H/T = 413/260/376 mm  
für Ceradur-Arbeitsplatte
- › Einschweißbecken Polypropylen Innenmaß:  
B/H/T = 382/233/382 mm  
für Polypropylen-Arbeitsplatte

## Armaturen

Beschreibung	Wandarmatur, 1 Griff	Wandarmatur Mischbatterie, 2 Griffe	Augennotdusche, 1 Duschkopf	Augennotdusche, 2 Duschköpfe
Modell	<b>81015599</b>	<b>81012190</b>	<b>80080</b>	<b>80053</b>

# Anschlusschranke

Der Anschlusschrank ist die zentrale Schnittstelle von allen bauseitigen Installationen zu den Deckenversorgungssystemen. Hier befinden sich unter anderem die Übergabestellen für Gas (Gassicherheitsventile), Elektro (Elektro-Unterverteilung) und Multimedia (EDV-Switch).

- + Modulare Steuerzentrale
- + Übersichtliche Gestaltung
- + Sichere Handhabung

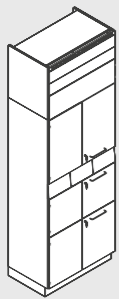

## Anschlusschrank

Beschreibung	Unten: Leerschrank Mitte: Multimediafach mit Elektro-, Multimedia-Anschlüssen, Medienkanal mit bis zu 4 Medienpanels und Steuerelementen Oben: Elektro-Unterverteilung Aufsatzschrank: EDV-Switch
Ausführungen	Bestückung der Medienfelder: gemäß individueller Bestückung
Maße	Schrank H = 2090 mm Aufsatzschrank H = 610 mm
Modell	<b>H6711</b> B/T = 900/550 mm <b>H6712</b> B/T = 900/350 mm <b>H6713</b> B/T = 1200/550 mm <b>H6714</b> B/T = 1200/350 mm



Oben: Elektro-Unterverteilung, Mitte: Integriertes Multimediafach



## Alles unter Kontrolle

Behalten Sie die Übersicht. Mit den Anschlusschränken von Hohenloher haben Sie sämtliche Medien unter Kontrolle. Geben Sie an zentraler Stelle Strom, Gas oder Multimedia frei oder schalten diese im Gefahrenfall einfach ab. Mit dem ausgeklügelten Bedienkonzept sind Sie immer auf der sicheren Seite.

# Medienbestückung Anschlusseinheit

**Info**

## Empfehlung Steuerung Deckensysteme

**Medienlift®**

Es stehen folgende Gruppensteuerungen zur Auswahl (Steuerung ES)

**Gruppensteuerung ES:**

- 1 Gruppe – Lehrer
- 1 Gruppe – Schüler
- 1 Gruppe – Lehrer/Schüler
- 2 Gruppen – 1x Lehrer / 1x Schüler
- 2 Gruppen – 1x Schüler links / 1x Schüler rechts
- 2 Gruppen – 1x Schülerreihe 1+3 / 1x Schülerreihe 2+4
- 2 Gruppen – 1x Schülerreihe 1+2 / 1x Schülerreihe 3+4
- 3 Gruppen – 1x Lehrer / 1x Schüler links / 1x Schüler rechts
- 3 Gruppen – 1x Lehrer / 1x Schülerreihe 1+3 / 1x Schülerreihe 2+4
- 3 Gruppen – 1x Lehrer / 1x Schülerreihe 1+2 / 1x Schülerreihe 3+4

**Fly One®**

Es stehen folgende Einzel- oder Gruppensteuerungen zur Auswahl (Steuerung ES)

**Einzelsteuerung ES:**

1 – 8 Entnahmestellen

**Gruppensteuerung ES:**

- 1 Gruppe – Lehrer
- 1 Gruppe – Schüler
- 2 Gruppen – 1x Lehrer / 1x Schüler

**Anschlusschrank**

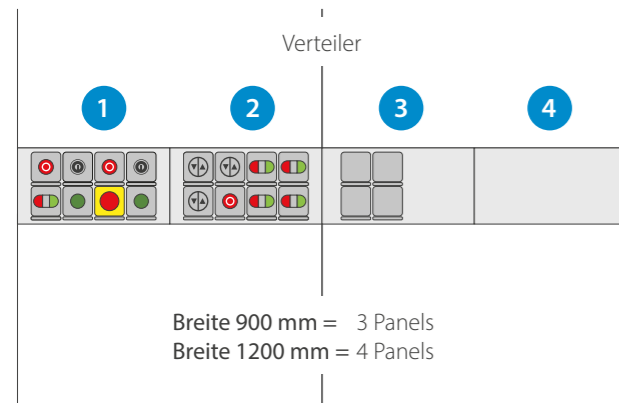

**Anschlusszelle**

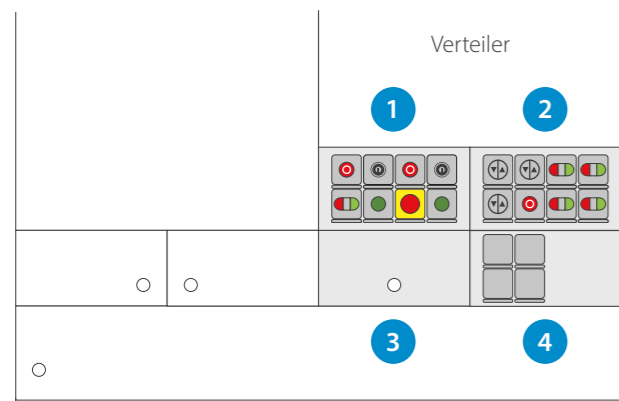

Breite 1200 = oben 2 Panels (Elektro)  
unten 2 Panels (Sanitär) + 2 Panels (Elektro)  
**oder** unten 3 Panels (Sanitär) + 1 Panel (Elektro)

Breite 1500 = oben 3 Panels (Elektro)  
unten 2 Panels (Sanitär) + 3 Panels (Elektro)  
**oder** unten 3 Panels (Sanitär) + 2 Panel (Elektro)

Breite 1800 = oben 4 Panels (Elektro)  
unten 2 Panels (Sanitär) + 4 Panels (Elektro)  
**oder** unten 3 Panels (Sanitär) + 3 Panel (Elektro)

## Individuelle Panelbestückung

**Info**

- > Medienfeld-Kombinationen dürfen nicht getrennt werden.
- > Offene Felder können durch Medienfelder mit Anzahl 1 aufgefüllt werden.
- > 2er-Kombinationen werden übereinander angeordnet.
- > Kombinationen mit Anzahl > 2 dürfen nicht auf 2 Panels verteilt werden.
- > Max. Bestückung je Panel:  
8x Medienfeld klein (60x60mm)  
3x Medienfeld groß (80x80mm)



Max. 8 Medienfelder je Panel

Bestückung von links nach rechts

Funktion	Einschaltung EDV		Haupteinschaltung		Steuerung Medienlift/FlyOne	
	EDV Lehrer / EDV Schüler	EDV Lehrer + Schüler	Hauptschalter	Hauptschalter mit Profilhalbzylinder	Lift Auf/Ab je Gruppe	Arretierung Fly One®
Anzahl Medienfelder	3	4	4	7	1	1

Funktion	Medienfreigabe Elektro		Medienfreigabe Gas	
	Elektro Lehrer / Elektro Schüler	Gas Lehrer	Gas Lehrer abgesichert / Gas Schüler abgesichert	Gas Lehrer + Schüler abgesichert
Anzahl Medienfelder	1	1	3	4

Funktion	Bedientaster-/schalter				Steckdosen		
	Beleuchtungstastschalter hell/dunkel	Beleuchtungsschalter	Jalousie je Gruppe	Verdunkelung je Gruppe	Steckdose	Steckdose rot	CEE-Steckdose 16 A
Anzahl Medienfelder	1	1	1	1	1	1	4

(bei Anschlusszelle Steckdose nur mit Klappdeckel IP44)

Funktion	Einspeisung Wahlspannung	Wahlpol		Multimedia		USB-Ladebuchse	
	Kombibuchse 1x4	4x Wahlpol + 1x Erde (farbig)	1x Erde	Datendoppeldose 64 mm/ Blindplatte 64 mm	HDMI	USB-CC	USB-AC
Anzahl Medienfelder	1	1	1	4	1	1	1

# Mobile Medienmodule

Die mobilen Medienmodule werden temporär an die Arbeitsplätze angedockt und versorgen Ihre Experimentieraufbauten mit Strom, Gas oder Wasser. Die Bedienung oberhalb der Tischplatte ist gerade für Menschen mit Beeinträchtigung bestens geeignet.

- + Leicht und mobil
- + Ideal für Inklusion
- + Temporäre Nutzung

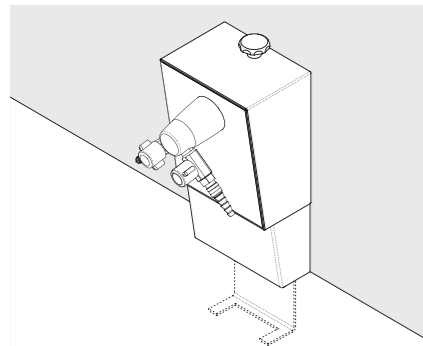

## Medienstation Sanitär

**Beschreibung** Medienpanel mit Gasentnahmestellen zum Anklemmen an Tischplatte, Abstand Klemmbereich 10-100 mm

**Maße** B/H/T = 160/310/118 mm

**Modell** 7112

## Medienstation

Die Medienstation bringt Strom oder Gas auf die verschiedensten Arbeitsebenen und dient zum lokalen Aufbau von Experimentierständen.

- › Schnelle Rüstzeit durch einfache Klemmbefestigung an Tischplatte
- › Bedienungsfreundliches Handling durch direkten Zugriff der Medien
- › Steckerfertige Medieneinheit
- › Lange Haltbarkeit durch robuste Gehäusekonstruktion
- › Medienversorgung über die vorhandenen Entnahmestellen der Deckensysteme

## Info

Die Medienstationen Sanitär und Elektro können an Tischplatten mit Wulstrand befestigt werden.

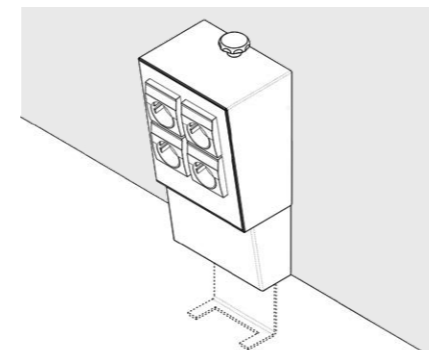
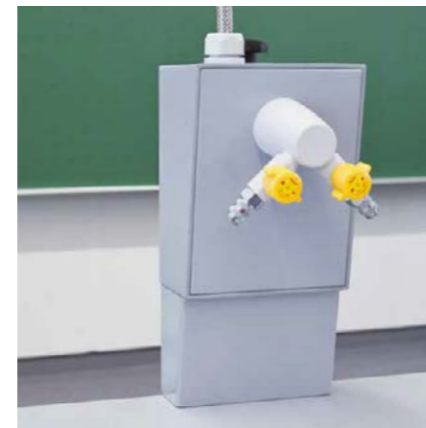

## Medienstation Elektro

**Beschreibung** Medienpanel mit Elektroentnahmestellen zum Anklemmen an Tischplatte, Abstand Klemmbereich 10-100 mm

**Maße** B/H/T = 160/310/118 mm

**Modell** 7111

## AquaEI®

AquaEI® ist die tragbare Wasserstation mit universellen Einsatzmöglichkeiten. Fahren Sie einfach das AquaEI® mit dem Rollwagen an den Arbeitsplatz oder stellen Sie es bequem auf den Tisch – schon kann das Experiment mit Wasser beginnen.

- › Steckfertige Kompaktanlage mit flexiblen Leitungen und integrierter Hebeanlage
- › Bedarfsgerechte Wasserver- und Abwasserentsorgung über den Medienflügel
- › Besonders geeignet für Kurs- und Experimentalunterricht
- › Größtmögliche Mobilität durch räumlich unbegrenzte Aufstellvarianten
- › Optionaler Transportwagen mit Drehtür und Stauraum, Arbeitshöhe 800 mm

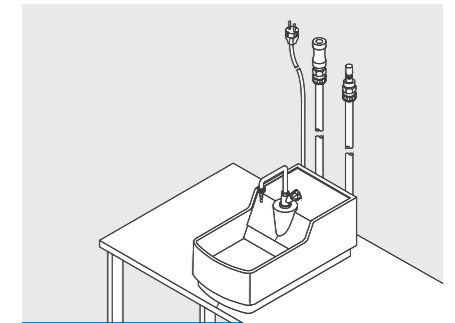

## AquaEI®

**Beschreibung** Tragbare Wasserstation zur Kaltwasserver- und entsorgung in Verbindung mit Medienflügel oder Medienwange

**Optionen** Transportwagen

**Maße** B/H/T = 317/268/585 mm

**Modell** 7113 AquaEI®

7116 Transportwagen AquaEI®

## Mobile Wasserstation

Die mobile Wasserstation bringt den Spülarbeitsplatz zum Schüler und dient als Spülbecken am Lehrertisch. Sie wird am Medienflügel angeschlossen und ist überall im Raum einsetzbar.

- › Mobile Wasser Ver- und Entsorgung
- › Flexible Anschlussleitungen an Schrankrückseite aufgewickelt
- › Abschaltung der Wasserzuführung bei Stromausfall
- › Abwasserhebeanlage im Unterbau
- › Becken aus Polypropylen, B/H/T = 320/200/320 mm
- › 4 Lenkrollen, davon 2 feststellbar

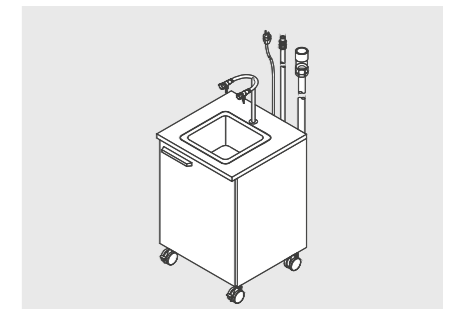

## Mobile Wasserstation

**Beschreibung** Wasserstation auf Rollen zur Wasserver- und entsorgung in Verbindung mit Medienflügel

**Maße** B/H/T = 600/900/600 mm

**Modell** 7114

# Wassermobil

Möchten Sie Wasser temporär am Arbeitsplatz? Dann ist das Wassermobil bestens dafür geeignet. Einfach den Brauchwassertank über die Wasserstation befüllen und an den Tisch fahren. Auf Knopfdruck oder per Fußpumpe fließt das Wasser und gelangt in den Abwassertank. Nach dem Experimentieren fahren Sie zur Wasserstation und pumpen das Abwasser einfach ab – fertig.

## Besonderheiten

- › Autarke Wasserver- und Abwasserentsorgung durch integrierten Brauchwasser- und Abwassertank
- › Komfortable Bedienung durch ergonomisches Kunststoffformteil aus Polypropylen
- › Mobil und wendig durch kompakte Bauform und gummierte Leichtlaufrollen
- › Lange Haltbarkeit durch stabile Gestellkonstruktion, Eckschutzprofil aus Aluminium und Prallschutz an jeder unteren Ecke

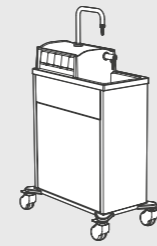

### Wassermobil

<b>Beschreibung</b>	Modul für Wasserver- und -entsorgung, Kunststoffformteil aus Polypropylen mit integriertem Wasserbecken, 10 l Brauchwassertank und 10 l Abwassertank, Korpus aus melaminharzbeschichteter Spanplatte weiß Gestaltungsfarbe: Lichtgrau Systemhöhe: 800 mm
<b>Ausführungen</b>	Halogenfrei
<b>Maße</b>	B/H/T = 300/935/600 mm
<b>Modell</b>	<b>H6807</b> Fußpumpe <b>H6808</b> Elektropumpe

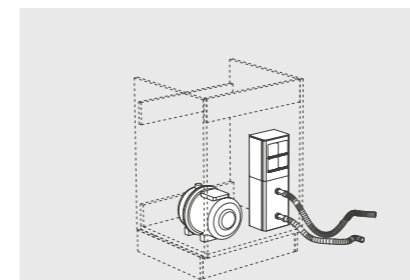

### Wasserstation

<b>Beschreibung</b>	Einbauset für Unterschrank, zur Befüllung des Brauchwassertanks und Entleerung des Abwassertanks des Wassermobils
<b>Ausführungen</b>	Halogenfrei
<b>Modell</b>	<b>H6805</b>

### Info

#### Mindestgrößen der Unterschränke



- › Einbau Wasserstation  
Breite Unterschrank: min. 600 mm
- › Einbau Wasserstation + Durchlauferhitzer  
Breite Unterschrank: min. 900 mm
- › Einbau Wasserstation + Durchlauferhitzer + Gasventile  
Breite Unterschrank: min. 1200 mm

# Stromversorgungsgeräte

		
Bezeichnung	SVG fahrbar 230 V*	SVG fahrbar 230 V*
Beschreibung	Fahrbares Stromversorgungsgerät aus Stahlblech, Farbe: Lichtgrau RAL 7035, 4 Kunststoffrollen, davon 2 feststellbar	Fahrbares Stromversorgungsgerät aus Stahlblech, Farbe: Lichtgrau RAL 7035, 4 Kunststoffrollen, davon 2 feststellbar
Ausführungen	Anschluss: 230 V, 50 Hz Vorsicherung: 1-pol. C16 A Schuko-stecker Abnahmebuchse für ERDE Netzschütz mit Taster EIN/AUS  Elektro-Stromkreis 1: WS 0–25 V, 20 A + GS 0–20 V, 20 A  Elektro-Leitungsart: halogenfrei	Anschluss: 230 V, 50 Hz Vorsicherung: 1-pol. C16 A Schuko-stecker Abnahmebuchse für ERDE Netzschütz mit Taster EIN/AUS Einschaltstrombegrenzung Elektro-Stromkreis 1: WS 0–30 V, 40 A + 0–60 V, 20 A + GS 0–25 V, 40 A  Elektro-Leitungsart: halogenfrei
Optionen	Elektro-Kombistecker: Für Kombibuchse 1x4 Elektro-Stromkreis 2: WS 2–4–6–8–10–12 V, 10 A fest abnehmbar / WS 2x6 V, 10 A + 1x12 V, 10 A fest, getrennt abnehmbar Restwelligkeit: 5 % / 48 % Spannung: Stabilität +/- 1 Volt	Elektro-Kombistecker: Für Kombibuchse 1x4 Elektro-Stromkreis 2: WS 2–4–6–8–10–12 V, 10 A fest abnehmbar / WS 2–4–6–8–10–12 V, 25 A fest abnehmbar / WS 2x6 V, 10 A + 1x12 V, 10 A fest, getrennt abnehmbar Spannung: Stabilität +/- 1 Volt Restwelligkeit: 5 % / 48 % Stromstärkebegrenzer Wahlspannungswächter
Maße	B/H/T = 410/900/650 mm	B/H/T = 410/900/650 mm
Modell	7800	7801

		
Bezeichnung	SVG*	Abdeckhaube SVG
Beschreibung	Stromversorgungsgerät Netzanschluss: 230 V, 50 Hz 10 A Netzschaltung mit Kontrolle Abnahmen: WS 0–25 V, 10 A GS 0–20 V, 10 A Restwelligkeit: 48% Spannungsstabilisierung: ohne	Abdeckhaube zum Schutz von Stromversorgungs- geräten
Ausführung	Tragbar	Breite: 420 mm
Maße		H/T = 200/660 mm
Modell	7660	7841 Abdeckhaube B: 420 mm

## Zubehör

			
Bezeichnung	Adapterstück A	Adapterstück B	Sicherheitsleitung 32 A
Beschreibung	Kabelset zum Anschluss eines konventionellen Stromversorgungsgeräts an eine Kombibuchse (z. B. an Powerlift oder Medienlift®)	Kabelset zum Anschluss eines Stromversorgungsgeräts (Modell 7800 – 7803) an Wahlpolbuchsen (z. B. an Medienflügel)	Wahlspannungskabel 32 A, 2,5 qmm
Ausführung			Länge: 250 / 500 / 1000 / 1500 / 2000 mm Farbe: Rot / Blau / Grün gelb / Grau / Schwarz
Maße	L = 2000 mm	L = 2000 mm	
Modell	7830	7831	8810

### Info

#### Restwelligkeit

Die Restwelligkeit ist der prozentuale Restanteil einer Wechselspannung, welche in einer gleichgerichteten und geglätteten Gleichspannung enthalten ist. Angegeben wird die Restwelligkeit in Prozenten:

1. Bei einer Brückengleichrichtung beträgt die Restwelligkeit ca. 48 %.
2. Bei einer Brückengleichrichtung und einem zusätzlich eingebauten Siebkondensator beträgt die Restwelligkeit ca. 5 %.

#### Spannungsstabilität

Zur Stabilisierung der Wechselstrom- oder Gleichstrom-Ausgangsspannungen gegen Spannungsänderungen durch Netzspannungsschwankungen oder durch Änderung in der Belastung kann der Stromkreis mit einem Stelltransformator mit Motorantrieb ausgestattet werden. Dieser stabilisiert die Ausgangsspannung auf dem Niveau von +/- 1,0V.

#### Empfehlung zur Auswahl eines SVG für Experimente mit elektronischen Schaltkreisen

Insbesondere im Bereich MINT (z. B. bei Arbeiten mit Platinen, Mikrocontrollern oder analogen Schaltungen) ist eine deutlich höhere Spannungsstabilität erforderlich, in solchen Fällen empfehlen wir den Einsatz eines SVG mit einer Restwelligkeit von maximal 5 % kombiniert mit einer Spannungsstabilisierung.



# Experimentiertisch

Willkommen auf unserer Versuchsinsel. Der Experimentiertisch ist die zentrale Steuereinheit aller Medien und bietet viel Fläche zum Experimentieren. Die Medienentnahmen und Steuerelemente sind übersichtlich in Panels integriert. Darunter sorgen unterschiedlichste Stauräume für die Unterbringung von Technik und Zubehör.

- + Komfortable Bedienung
- + Kompakt und robust
- + Modularer Aufbau



## Individuelle Bestückung der Medienfelder

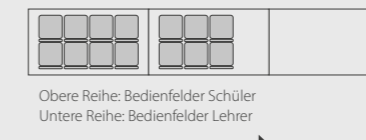
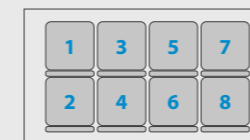

Max. 8 Medienfelder je Panel

Bestückung von links nach rechts

### Info

- > Medienfeld-Kombinationen dürfen nicht getrennt werden.
- > Offene Felder können durch Medienfelder mit Anzahl 1 aufgefüllt werden.
- > 2er-Kombinationen werden übereinander angeordnet.
- > Kombinationen mit Anzahl > 2 dürfen nicht auf 2 Panels verteilt werden.
- > Max. Bestückung je Panel:  
8x Medienfeld klein (60x60mm)  
3x Medienfeld groß (80x80mm)

Funktion	Einschaltung EDV		Haupteinschaltung		Steuerung Medienlift/FlyOne		
	EDV Lehrer / EDV Schüler	EDV Lehrer + Schüler	Hauptschalter	Hauptschalter mit Profilhalbzylinder	Lift Auf/Ab je Gruppe	Arretierung Fly One®	
Anzahl Medienfelder	3	4	4	7	1	1	
Funktion	Medienfreigabe Elektro		Medienfreigabe Gas		Steckdosen		
	Elektro Lehrer / Elektro Schüler	Gas Lehrer	Gas Lehrer abgesichert / Gas Schüler abgesichert	Gas Lehrer + Schüler abgesichert	Steckdose	Steckdose rot	CEE-Steckdose 16 A
Anzahl Medienfelder	1	1	3	4	1	1	4
Funktion	Bedientaster-/schalter				Steckdosen		
	Beleuchtungstastenschalter hell/dunkel	Beleuchtungsschalter	Jalousie je Gruppe	Verdunkelung je Gruppe	Steckdose	Steckdose rot	CEE-Steckdose 16 A
Anzahl Medienfelder	1	1	1	1	1	1	4
	(bei Anschlusszelle Steckdose nur mit Klappdeckel IP44)						
Funktion	Einspeisung Wahlspannung	Wahlpol		Multimedia		USB-Ladebuchse	
	Kombibuchse 1x4	4x Wahlpol + 1x Erde (farbig)	1x Erde	Datendoppeldose 64 mm / Blindplatte 64 mm	HDMI	USB-CC	USB-AC
Anzahl Medienfelder	1	1	1	4	1	1	1

### Wasserarmaturen



Doppelauslaufventil 2 Auslässe

80018

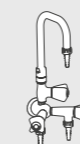

Doppelauslaufventil 3 Auslässe

80019



Wandmischbatterie

81006471

# Experimentiertisch

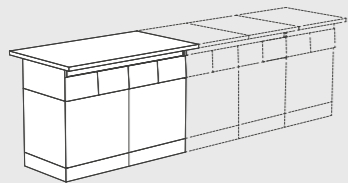

Experimentiertisch	
<b>Beschreibung</b>	Experimentiertisch modular konfigurierbar H/T = 900/750 mm
<b>Ausführungen</b>	Breite: 1200 / 1800 / 2400 mm Arbeitsplatte: AP02-01 – 05 Bodenanschluss: links / rechts Unterschränke und Bestückung der Panels: gemäß individueller Bestückung
<b>Optionen</b>	Stirrspüle: PP / Steinzeug, links / rechts / links+rechts Augennotdusche Durchlauferhitzer Seitliche Anschlüsse: 1x Zuluft + 1x Abluft, 1x Frischwasser + 1x Abwasser
<b>Modell</b>	<b>H7103</b> B = 1200 mm <b>H7104</b> B = 1800 mm <b>H7105</b> B = 2400 mm

## Optionales Zubehör

<b>Bezeichnung</b>	<b>Sekretär</b>	<b>Splitterschutzwand</b>
<b>Beschreibung</b>	Verschiebbarer Sekretär an Gleitschiene befestigt, beschichtete Spanplatte	Verschiebbare Splitterschutzwand an Gleitschiene befestigt, Korpus aus beschichteter Spanplatte, versenkbares Sicherheitsglas
<b>Ausführungen</b>	Farbe: Weiß / Eiche	Frontfarbe: Weiß / Eiche
<b>Maße</b>	B/H/T = 500/1022/380 mm	B/H/T = 904/82–1248/101 mm
<b>Modell</b>	<b>H77722</b>	<b>H77723</b>

## Unterschränke für Experimentiertisch

<b>Bezeichnung</b>	<b>Schrank 1FT</b>	<b>Schrank 3SK</b>	<b>Geräteunterschrank</b>	<b>Multimediaschrank</b>
<b>Beschreibung</b>	1 Flügeltür, 1 Fachboden	3 Schubkästen (H = 2x 150, 1x 200 mm)	1 Flügeltür	1 Flügeltür, 1 Fachboden ausziehbar
<b>Ausführungen</b>	Frontfarbe: Weiß / Eiche Frontausführung: links / rechts	Frontfarbe: Weiß / Eiche	Frontfarbe: Weiß / Eiche Frontausführung: links / rechts	Frontfarbe: Weiß / Eiche Frontausführung: links / rechts Elektrokanal: 4 Steckdosen EDV + 2 Blindplatten / 4 Steckdosen EDV + 1 Blindplatte + 1 Datendoppeldose
<b>Maße</b>	H/T = 620/570 mm B = 300/450/600 mm	H/T = 620/570 mm B = 300/450/600 mm	H/T = 620/570 mm B = 450/600 mm	H/T = 620/570 mm B = 600 mm
<b>Bezeichnung</b>	<b>Installationsschrank</b>	<b>Installationsschrank</b>	<b>Stirrspülenschrank SZ</b>	<b>Stirrspülenschrank PP</b>
<b>Beschreibung</b>	1 Flügeltür vorne, 1 Flügeltür hinten	2 Flügeltüren vorne, 2 Flügeltüren hinten	Becken Steinzeug	Becken Polypropylen
<b>Ausführungen</b>	Frontfarbe: Weiß / Eiche Frontausführung: links / rechts	Frontfarbe: Weiß / Eiche		
<b>Maße</b>	B/H/T = 600/620/570 mm	B/H/T = 900/620/570 mm	B/H/T = 530/710/501 mm	B/H/T = 530/710/501 mm



<b>Bezeichnung</b>	<b>SVG-Schrank</b>	<b>SVG-Gerät</b>	<b>SVG-Schrank</b>	<b>SVG-Gerät</b>
<b>Beschreibung</b>	2 Schubkästen (H = 1x 350, 1x 150 mm)	Anschluss: 230 V, 50 Hz, Vorsicherung: 1-pol. C16 A, Doppeltaster EIN/AUS, Abnahmebuchse für ERDE Elektro-Stromkreis 1: WS 0–25 V, 20 A + GS 0–20 V, 20 A	1 Schubkasten	Anschluss: 230 V, 50 Hz, Vorsicherung: 1-pol. C20 A, Doppeltaster EIN/AUS, Abnahmebuchse für ERDE Elektro-Stromkreis 1: WS 0–30 V, 40 A + 0–60 V, 20 A + GS 0–25 V, 40 A
<b>Ausführungen</b>	Frontfarbe: Weiß / Eiche	Elektro-Leitungsart: Standard / Halogenfrei	Frontfarbe: Weiß / Eiche	Elektro-Leitungsart: Standard / Halogenfrei
<b>Optionen</b>		Elektro-Stromkreis 2: WS 0–2–4–6–8–10–12 A fest abnehmbar / WS 2x6 V, 10 A + 1x12 V, 10 A fest, getrennt abnehmbar Spannung: Stabilität +/- 1 Volt Restwelligkeit: 5 % / 48 %		Elektro-Stromkreis 2: WS 0–2–4–6–8–10–12 V, 10 A fest abnehmbar / WS 0–2–4–6–8–10–12 V, 25 A fest abnehmbar / WS 2x6 V, 10 A + 1x12 V, 10 A fest, getrennt abnehmbar Spannung: Stabilität +/- 1 Volt Restwelligkeit: 5 % / 48 %
<b>Maße</b>	B/H/T = 600/620/570 mm		B/H/T = 600/620/570 mm	

# Wassermodul 450

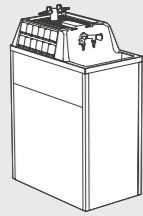

## Wassermodul 450

<b>Beschreibung</b>	Bodenversorgungsmodul mit Kunststoffformteil aus Polypropylen für Elektro, Wasser und gasförmige Medien, integriertes Wasserbecken, Korpus aus melaminharzbeschichteter Spanplatte Gestaltungsprofil: Lichtgrau
<b>Ausführungen</b>	Systemhöhe: 900 mm Revisionsöffnung: Tür links / rechts / links + rechts Bestückung der Medienfelder: gemäß individueller Bestückung
<b>Optionen</b>	Kleinverteiler
<b>Maße</b>	B/H/T = 450/1108/750 mm
<b>Modell</b>	H7318

## Individuelle Bestückung der Medienfelder

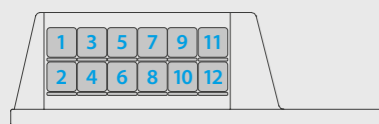

Links

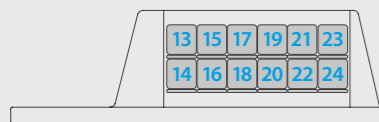

Rechts

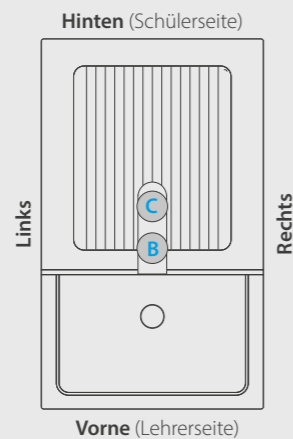

Vorne (Lehrerseite)

Links

Rechts

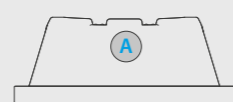

Vorne



Hinten

### Info

- › Medienfeld-Kombinationen dürfen nicht getrennt werden.
- › Offene Felder können durch Medienfelder mit Anzahl 1 aufgefüllt werden.
- › 2er-Kombinationen werden übereinander angeordnet.

## Pos 1 – 24

Funktion	Einschaltung EDV		Haupteinschaltung		Medienfreigabe Elektro
	EDV Lehrer / EDV Schüler	EDV Lehrer + Schüler	Hauptschalter	Hauptschalter mit Profilhalbzylinder	Elektro Lehrer / Elektro Schüler
<b>Anzahl Medienfelder</b>	3	4	4	7	1

Funktion	Medienfreigabe Gas			Steckdosen		
	Gas Lehrer	Gas Lehrer abgesichert / Gas Schüler abgesichert	Gas Lehrer + Schüler abgesichert	Steckdose	Steckdose rot	CEE-Steckdose 16 A
<b>Anzahl Medienfelder</b>	1	3	4	1	1	4

(bei Anschlusszelle Steckdose nur mit Klappdeckel IP44)

Funktion	Bedientaster-/schalter				Einspeisung Wahlspannung
	Beleuchtungstastschalter hell/dunkel	Beleuchtungsschalter	Jalousie je Gruppe	Verdunkelung je Gruppe	Kombibuchse 1x4
<b>Anzahl Medienfelder</b>	1	1	1	1	1

Funktion	Wahlpol	Multimedia	USB-Ladebuchse		Multimedia
	4x Wahlpol + 1x Erde (farbig)	HDMI	USB-CC	USB-AC	Datendoppeldose 64 mm / Blindplatte 64 mm
<b>Anzahl Medienfelder</b>	1	1	1	1	4

## Pos 25 + 26

### Armaturen

<b>A</b> Doppelauslaufventil 2 Auslässe	<b>A</b> Doppelauslaufventil 3 Auslässe	<b>B</b> Standsäule 1 Eckventil	<b>B</b> Standsäule 2 Eckventile	<b>B</b> Mehrmedien-Standsäule 2x Gas, 1x Wasser	<b>B</b> Mehrmedien-Standsäule 2x Gas, 2x Wasser	<b>C</b> Standsäule 1x Gas	<b>C</b> Standsäule 2x Gas	<b>C</b> Standsäule 4x Gas
80018	80019	80021	80024	80028	80029	87561	87562	87564

# Wassermodul 300

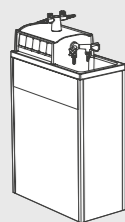

## Wassermodul 300

<b>Beschreibung</b>	Bodenversorgungsmodul mit Kunststoffformteil aus Polypropylen für Elektro, Wasser und gasförmige Medien, integriertes Wasserbecken, Korpus aus melaminharzbeschichteter Spanplatte Gestaltungsprofil: Lichtgrau
<b>Ausführungen</b>	Systemhöhe: 800 mm Revisionsöffnung: demontierbare Blende Bestückung der Medienfelder: gemäß individueller Bestückung
<b>Maße</b>	B/H/T = 300/935/600 mm
<b>Modell</b>	H7320



# Wassermodul 600

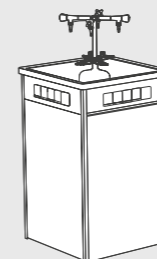

## Wassermodul 600

<b>Beschreibung</b>	Bodenversorgungsmodul mit Ringbecken aus Polypropylen, umlaufende Installationszarge aus pulverbeschichtetem Aluminium, Korpus aus melaminharzbeschichteter Spanplatte Gestaltungsprofil: Lichtgrau
<b>Ausführungen</b>	Systemhöhe: 800 mm Revisionsöffnung: demontierbare Blende Bestückung der Medienfelder: gemäß individueller Bestückung
<b>Maße</b>	B/H/T = 600/1080/600 mm
<b>Modell</b>	H7317



## Individuelle Bestückung der Medienfelder

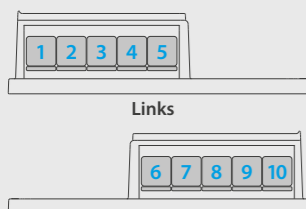

Links



Rechts

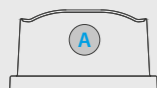

Vorne



Hinten

Hinten (Lehrerseite)

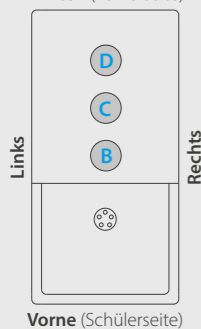









Vorne (Schülerseite)

### Wassermodul 300

- 1 Steckdose / Blindplatte
- 2 Steckdose / Blindplatte
- 3 Steckdose / Steckdose EDV / Blindplatte
- 4 Steckdose / Blindplatte
- 5 Steckdose / 4x Wahlpol + 1x Erde / Blindplatte
- 6 Steckdose / 4x Wahlpol + 1x Erde / Blindplatte
- 7 Steckdose / Blindplatte
- 8 Steckdose / Steckdose EDV / Blindplatte
- 9 Steckdose / Blindplatte
- 10 Steckdose / Blindplatte
- 11 Datendoppeldose 64 mm / Blindplatte 64 mm
- 12 Datendoppeldose 64 mm / Blindplatte 64 mm

### Armaturen

- |   |   |   |
|---|---|---|
|    |    |  |
| <b>A</b> Doppelauslaufventil 2 Auslässe<br>80018                                      | <b>B</b> Standsäule 1 Eckventil<br>80021  | <b>C</b> Standsäule 1x Gas<br>87561   |
|    |  |  |
| <b>B</b> Standsäule 2 Eckventile<br>80024   | <b>B</b> Mehrmedien-Standsäule 2x Gas, 1x Wasser<br>80028                             | <b>C</b> Standsäule 2x Gas<br>87562   |
|  |    |   |
| <b>B</b> Mehrmedien-Standsäule 2x Gas, 2x Wasser<br>80029                             | <b>C</b> Standsäule 4x Gas<br>87564   |   |

### Info

Der Not-Aus belegt das Bestückungsfeld 1.

## Individuelle Bestückung der Medienfelder



Links

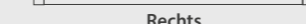

Rechts

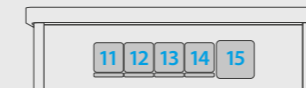

Vorne

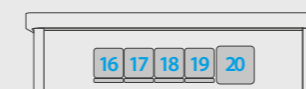

Hinten

Hinten (Lehrerseite)

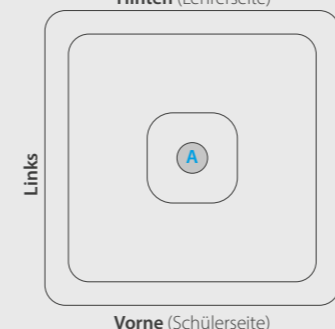



Vorne (Schülerseite)

### Wassermodul 600

- |   |  |
|---|--|
| <b>1</b> Steckdose / Not-Aus / Blindplatte              | <b>11</b> Steckdose / Blindplatte                        |
| <b>2</b> Steckdose / Blindplatte / Steckdose EDV        | <b>12</b> Steckdose / Blindplatte                        |
| <b>3</b> Steckdose / Blindplatte                        | <b>13</b> Steckdose / Blindplatte                        |
| <b>4</b> Steckdose / 4x Wahlpol + 1x Erde / Blindplatte | <b>14</b> Steckdose / 4x Wahlpol + 1x Erde / Blindplatte |
| <b>5</b> Datendoppeldose 64 mm / Blindplatte 64 mm      | <b>15</b> Datendoppeldose 64 mm / Blindplatte 64 mm      |
| <b>6</b> Steckdose / Not-Aus / Blindplatte              | <b>16</b> Steckdose / Blindplatte                        |
| <b>7</b> Steckdose / Blindplatte / Steckdose EDV        | <b>17</b> Steckdose / Blindplatte / Steckdose EDV        |
| <b>8</b> Steckdose / Blindplatte                        | <b>18</b> Steckdose / Blindplatte                        |
| <b>9</b> Steckdose / 4x Wahlpol + 1x Erde / Blindplatte | <b>19</b> Steckdose / 4x Wahlpol + 1x Erde / Blindplatte |
| <b>10</b> Datendoppeldose 64 mm / Blindplatte 64 mm     | <b>20</b> Datendoppeldose 64 mm / Blindplatte 64 mm      |
- A** Mehrmedien-Standsäule 2x Wasser 2x Gas (80029) / Mehrmedien-Standsäule 4x Wasser 4x Gas (80030)

### Armaturen

- |   |   |
|---|---|
|  |  |
| <b>A</b> Mehrmedien-Standsäule 2x Gas, 2x Wasser<br>80029                             | <b>A</b> Mehrmedien-Standsäule 4x Gas, 4x Wasser<br>80030                             |

### Info

Der Not-Aus belegt das Bestückungsfeld 1.

# Medienwange

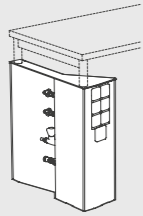

Medienwange	
Beschreibung	Bodenversorgungsmodul aus pulverbeschichtetem Stahlblech
Ausführungen	Gehäusefarbe: anthrazit Feinstruktur, lichtgrau Tiefe: 610 mm Modul links / rechts (aus Schülersicht) Bestückung der Medienfelder: gemäß individueller Bestückung Weitere Farben (ME01) auf Anfrage möglich
Maße	B/H/T = 230/630/610 mm
Modell	H7330

## Info

Die Medienwange ist nur in Verbindung mit COMBO 4 Tischen mit einer Tischtiefe von 600 mm und ab Tischgröße 5 bzw. bei HV-2 einsetzbar.

## Individuelle Bestückung der Medienfelder

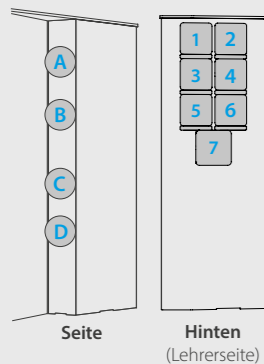

### Medienwange

- 1 Not-Aus / Blindplatte
- 2 Steckdose / Blindplatte
- 3 Steckdose / Blindplatte
- 4 Steckdose / Steckdose EDV / Blindplatte
- 5 Steckdose / Blindplatte
- 6 Steckdose / Steckdose EDV / 4x Wahlpol + 1x Erde / Blindplatte
- 7 Datendoppeldose 64 mm / Blindplatte 64 mm

- A Gasarmatur mit 1 Eckventil / Blindplatte
- B Gasarmatur mit 1 Eckventil / Blindplatte
- C Wasserzulauf / Druckluftarmatur / Blindplatte
- D Wasserrücklauf / Druckluftarmatur / Blindplatte

## Info

Der Not-Aus belegt das Bestückungsfeld 1.

# Energiemodul 300

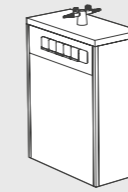

Energiemodul 300	
Beschreibung	Bodenversorgungsmodul, zweiseitige Armaturenzone für Elektro und gasförmige Medien, Korpus aus melaminharzbeschichteter Spanplatte Gestaltungsprofil: Lichtgrau
Ausführungen	Systemhöhe: 800 mm Revisionsöffnung: demontierbare Blende Bestückung der Medienfelder: gemäß individueller Bestückung
Maße	B/H/T = 300/1000/605 mm
Modell	H7322



## Info

Der Not-Aus belegt das Bestückungsfeld 1.

## Individuelle Bestückung der Medienfelder

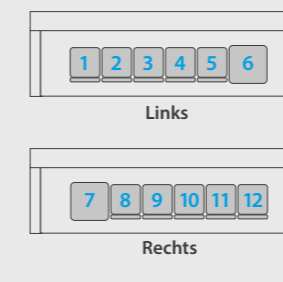



### Energiemodul 300

- 1 Not-Aus / Blindplatte
- 2 Steckdose / Blindplatte
- 3 Steckdose / Steckdose EDV / Blindplatte
- 4 Steckdose / Blindplatte
- 5 Steckdose / 4x Wahlpol + 1x Erde / Blindplatte
- 6 Datendoppeldose 64 mm / Blindplatte 64 mm

- 7 Datendoppeldose 64 mm / Blindplatte 64 mm
- 8 Steckdose / 4x Wahlpol + 1x Erde / Blindplatte
- 9 Steckdose / Blindplatte
- 10 Steckdose / Steckdose EDV / Blindplatte
- 11 Steckdose / Blindplatte
- 12 Not-Aus / Blindplatte

### Gasarmaturen

- |   |   |   |
|---|---|---|
|  |  |  |
| A Standsäule<br>1x Gas<br>87561   | A Standsäule<br>2x Gas<br>87562   | A Standsäule<br>4x Gas<br>87564   |

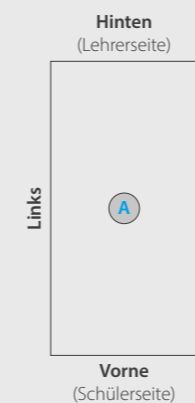

# Übungstische

Bezeichnung	Übungstisch 1200	Übungstisch 1800	Übungstisch 2400
<b>Beschreibung</b>	Übungstisch mit Energiekanal für Elektro und gasförmige Medien, Korpus aus melaminharzbeschichteter Spanplatte, B = 150 mm Farbe Energiekanal, Gestaltungsprofil: Lichtgrau	Übungstisch mit Energiekanal für Elektro und gasförmige Medien, Korpus aus melaminharzbeschichteter Spanplatte, B = 150 mm Farbe Energiekanal, Gestaltungsprofil: Lichtgrau	Übungstisch mit Energiekanal für Elektro und gasförmige Medien, Korpus aus melaminharzbeschichteter Spanplatte, B = 150 mm Farbe Energiekanal, Gestaltungsprofil: Lichtgrau
<b>Ausführungen</b>	Systemhöhe: 800 mm Arbeitsplatte: AP02-01 – 04 Gestellfarbe: ME01 Revisionsöffnung: demontierbare Blende Bodenanschluss: links / rechts Bestückung der Medienfelder: gemäß individueller Bestückung	Systemhöhe: 800 mm Arbeitsplatte: AP02-01 – 04 Gestellfarbe: ME01 Revisionsöffnung: demontierbare Blende Bodenanschluss: links / rechts Bestückung der Medienfelder: gemäß individueller Bestückung	Systemhöhe: 800 mm Arbeitsplatte: AP02-01 – 04 Gestellfarbe: ME01 Revisionsöffnung: demontierbare Blende Bodenanschluss: links / rechts Bestückung der Medienfelder: gemäß individueller Bestückung
<b>Optionen</b>	Stahlkorbablage	Stahlkorbablage	Stahlkorbablage
<b>Maße</b>	B/H/T = 1200/800/600 mm	B/H/T = 1800/800/600 mm	B/H/T = 2400/800/600 mm
<b>Modell</b>	H7402	H7403	H7404

## Info

Die Übungstische sind eigenständige Einheiten. Eine Verkettung von mehreren Einheiten mit einem durchgängigen Energiekanal ist nicht möglich.



## Individuelle Bestückung der Medienfelder

### Info

Der Not-Aus belegt das Bestückungsfeld 1.



### Übungstisch 1200

- |  |                     |
|--|---------------------|
| 1 Steckdose / Not-Aus / Blindplatte              | A Gasarmatur / Ohne |
| 2 Steckdose / 4x Wahlpol + 1x Erde / Blindplatte | B Gasarmatur / Ohne |
| 3 Steckdose / Steckdose EDV / Blindplatte        |                     |
| 4 Steckdose / Blindplatte                        |                     |
| 5 Datendoppeldose 64 mm / Blindplatte 64 mm      |                     |



### Übungstisch 1800

- |  |  |
|--|--|
| 1 Steckdose / Not-Aus / Blindplatte              | 5 Datendoppeldose 64 mm / Blindplatte 64 mm      |
| 2 Steckdose / Steckdose EDV / Blindplatte        | 6 Steckdose / 4x Wahlpol + 1x Erde / Blindplatte |
| 3 Steckdose / 4x Wahlpol + 1x Erde / Blindplatte | 7 Steckdose / Blindplatte                        |
| 4 Datendoppeldose 64 mm / Blindplatte 64 mm      | 8 Steckdose / Blindplatte                        |
|  | A Gasarmatur / Ohne                              |
|  | B Gasarmatur                                     |



### Übungstisch 2400

- |  |  |
|--|--|
| 1 Steckdose / Steckdose EDV / Blindplatte        | 6 Datendoppeldose 64 mm / Blindplatte 64 mm      |
| 2 Steckdose / Blindplatte                        | 7 Steckdose / 4x Wahlpol + 1x Erde / Blindplatte |
| 3 Steckdose / 4x Wahlpol + 1x Erde / Blindplatte | 8 Steckdose / Blindplatte                        |
| 4 Not-Aus / Steckdose / Blindplatte              | 9 Steckdose / Steckdose EDV / Blindplatte        |
| 5 Datendoppeldose 64 mm / Blindplatte 64 mm      | A Gasarmatur / Ohne                              |
|  | B Gasarmatur / Ohne                              |

# Übungstisch mit Wassermodule

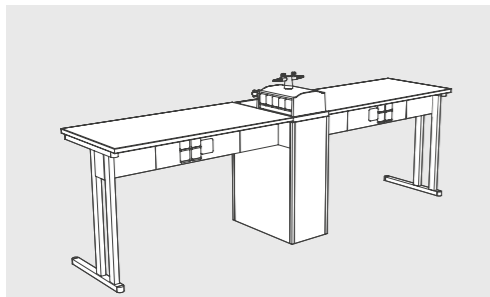

## Übungstisch 2700 M

<b>Beschreibung</b>	Übungstisch, links 2 Plätze, rechts 2 Plätze, mit Energiekanal für Elektro, integriertes Wassermodule mit Kunststoffformteil aus Polypropylen für Wasser und gasförmige Medien, Korpus aus melaminharzbeschichteter Spanplatte, Farbe Energiekanal, Gestaltungsprofil: Lichtgrau
<b>Ausführungen</b>	Systemhöhe: 800 mm Arbeitsplatte: AP02-01 – 04 Gestellfarbe: ME01 Revisionsöffnung: demontierbare Blende Bodenanschluss: Mitte Bestückung der Medienfelder: gemäß individueller Bestückung
<b>Optionen</b>	Stahlkorbablage
<b>Maße</b>	B/H/T = 2700/935/600 mm
<b>Modell</b>	7422

## Individuelle Bestückung der Medienfelder

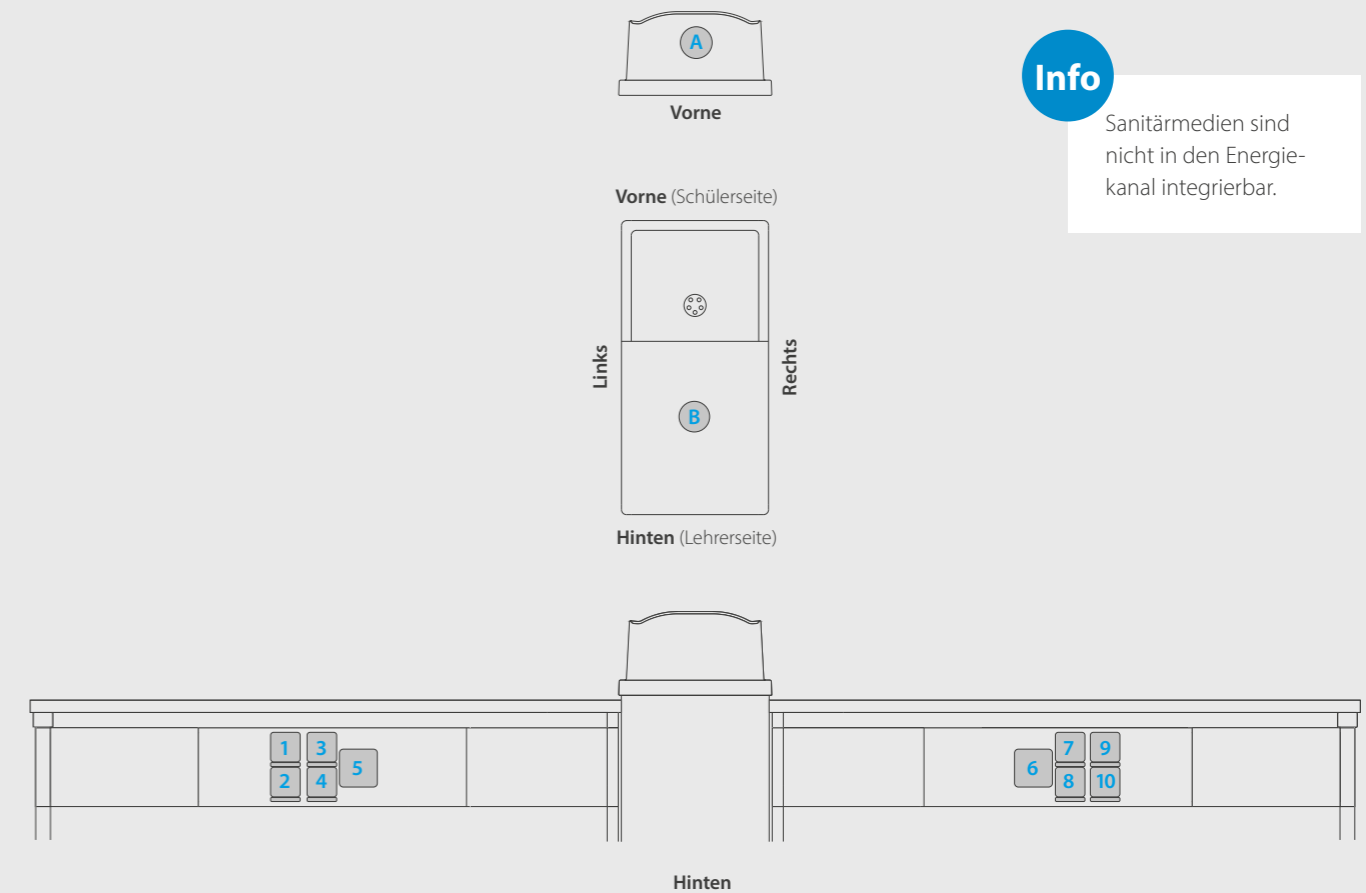



### Info

Sanitärmedien sind nicht in den Energiekanal integrierbar.

## Übungstisch 2700 M

- |  |   |
|--|---|
| 1 Steckdose / Not-Aus / Blindplatte              | 6 Datendoppeldose 64 mm / Blindplatte 64 mm       |
| 2 Steckdose / 4x Wahlpol + 1x Erde / Blindplatte | 7 Steckdose / Steckdose EDV / Blindplatte         |
| 3 Steckdose / Steckdose EDV / Blindplatte        | 8 Steckdose / Blindplatte                         |
| 4 Steckdose / Blindplatte                        | 9 Steckdose / Not-Aus / Blindplatte               |
| 5 Datendoppeldose 64 mm / Blindplatte 64 mm      | 10 Steckdose / 4x Wahlpol + 1x Erde / Blindplatte |
|  | A Gasarmatur / Ohne                               |
|  | B Gasarmatur / Ohne                               |

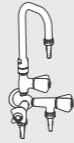
## Armaturen

- |   |   |   |   |
|---|---|---|---|
|  |  |  |  |
| A Doppelauslaufventil 2 Auslässe<br>80018   | A Doppelauslaufventil 3 Auslässe<br>80019   | B Standsäule 2x Gas<br>87562  | B Standsäule 4x Gas<br>87564  |

### Info

Der Not-Aus belegt das Bestückungsfeld 1.

# Spülenmodul

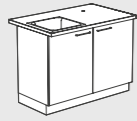

Spülenmodul	
<b>Beschreibung</b>	Modular aufgebautes Spülenmodul mit max. 2 Becken
<b>Ausführungen</b>	Breite: 600 / 900 / 1200 mm Höhe: 900 mm Tiefe: 675 / 750 mm Armaturen, Arbeitsplatten, Unterschränke: gemäß Übersichtstabelle
<b>Optionen</b>	Geräteanschluss-Set für max. 2 Geräte (Spülmaschine, Purifikator) + Armatur Max. 2 Steckdosen für Geräte Abfallbehälter Absperrung Kaltwasser Gasarmatur (Erdgas/Flüssiggas) Systemtrenner Durchlauferhitzer (3,5 – 18 KW)
<b>Modell</b>	<b>H211</b>

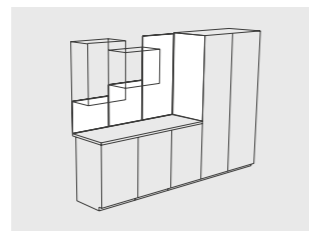

→ Spritzschutzblende (S. 147)



→ Abtropfgitter (S. 69)

## Ausführungen

● Positionen Armaturen    ● Position Augennotdusche    ● Sonderposition Schwenkarmatur

Beschreibung	Becken klein	Becken klein links	Becken klein rechts	Becken groß links	Becken groß rechts	Becken klein links	Becken klein rechts
<b>Breite</b>	600 mm	900 mm	900 mm	900 mm	900 mm	1200 mm	1200 mm
<b>HPL</b>	●	●	●	–	–	●	●
<b>Ceradur</b>	●	●	●	●	●	●	●
<b>Fliese</b>	●	●	●	●	●	●	●
<b>Polypropylen</b>	●	●	●	●	●	●	●
<b>2. Unterschrank</b>	–	–	–	–	–	●	●

Beschreibung	Becken klein links + rechts	Becken groß links	Becken groß rechts	Becken klein links mit Abtropffläche	Becken klein rechts mit Abtropffläche	Becken groß links mit Abtropffläche	Becken groß rechts mit Abtropffläche
<b>Breite</b>	1200 mm	1200 mm	1200 mm	1200 mm	1200 mm	1200 mm	1200 mm
<b>HPL</b>	●	–	–	–	–	–	–
<b>Ceradur</b>	●	●	●	●	●	●	●
<b>Fliese</b>	●	●	●	●	●	●	●
<b>Polypropylen</b>	●	–	–	–	–	–	–
<b>2. Unterschrank</b>	–	–	–	–	–	–	–

## Armaturen

Beschreibung	Standsäule 1 Eckventil, mit Schlauchverschraubung	Standsäule, VE Wasser (entmineralisiert)	Standmischbatterie, Eckventil, starrer Auslauf	Arm-Einhebel-Mischbatterie	<b>Positionen:</b> 
Position	1 / 2 / 3	1 / 2 / 3	2 (keine weiteren Armaturen an Position 1 + 3)	2 / ● Sonderposition	
Modell	<b>80021</b>	<b>80124</b>	<b>80037</b>	<b>80039</b>	
Beschreibung	Standarmatur/ Mischbatterie	Standsäule 2 Eckventile	Standsäule 1x Gas	Standsäule 1x Druckluft CA Feinregulierung	Augennotdusche mit 1 Duschkopf oder mit 2 Duschköpfen
Position	2	2	1 (Becken links) 3 (Becken rechts)	1 (Becken links) 3 (Becken rechts)	
Modell	<b>80117</b>	<b>80024</b>	<b>87561</b>	<b>87568</b>	<b>80050 / 80053</b>

## Arbeitsplatten und Becken

	Bezeichnung	HPL	Ceradur	Fliese	Polypropylen
	<b>Beschreibung</b>	AP02-01 30 mm HPL weißgrau, 3 mm PP-Kante	AP02-03 30 mm Ceradur weiß, 7 mm PUR-Wulstrand vorne + hinten	AP02-04 30 mm Fliese weiß, 7 mm PUR-Wulstrand vorne + hinten	AP02-06 30 mm Polypropylen hellgrau, 7 mm PUR-Wulstrand umlaufend
	<b>Optionen</b>		Stoß links / rechts / links+rechts	Stoß links / rechts / links+rechts	
	<b>Becken</b>	Aufsatzbecken PP, grau	Einbaubecken Steinzeug, weiß	Einbaubecken Steinzeug, weiß	Einschweißbecken PP, grau
	<b>klein</b>	B/H/T = 400/250/400 mm	B/H/T = 445/250/445 mm	B/H/T = 445/250/445 mm	B/H/T = 400/250/400 mm
	<b>groß</b>	–	B/H/T = 595/250/445 mm	B/H/T = 595/250/445 mm	–
	<b>Optionen Becken</b>	–	Abtropffläche links / rechts	Abtropffläche links / rechts	–

## Unterschränke

### Spülenunterschränke

Beschreibung	1 Flügeltür, B = 600 mm	2 Flügeltüren, B = 900 mm	2 Flügeltüren, B = 1200 mm	<b>Konfiguration Breite 1200mm nachfolgend</b>
Modell	<b>H52596</b>	<b>H53596</b>	<b>H54596</b>	

### 2. Unterschrank / Unterbaugerät (möglich für: Breite 1200 mm + 1 Becken klein)

Beschreibung								
Modell	<b>H52502</b>	<b>H52553</b>	<b>H52562</b>	<b>H52563</b>	<b>H52564</b>	<b>H52517</b>	<b>H52514</b>	X

# Spülmaschinen



## Schulspülmaschine

<b>Beschreibung</b>	Spülmaschine inkl. Ober- und Unterkorb aus Edelstahl, Halbeinsätzen für Bechergläser, Korbeinsätzen für Reagenzgläser, 1 Lochblechschleibe aus V2A Anschlusswert: 230 V, 16 A
<b>Maße</b>	B/H/T = 600/850/600 mm
<b>Modell</b>	9764



## Schulspülmaschine

Ein preiswertes Modell für kleine Laboratorien und Schulen. Diese Spülmaschine ist ein umgerüstetes Haushaltsmodell.

Der Unter- und Oberkorb (PVC-beschichtet) sind entfernt und jeweils durch einen Unter- und Oberkorb aus 18/8 (Edelstahl) aus dem Laborprogramm ersetzt. Eine Bedienungsanleitung sowie eine Liste an Chemikalien, die nicht in die Maschine gelangen dürfen, sind auf der Fronttür aufgeklebt.

### Lieferumfang Variante 2

- > 1 Oberkorb und Unterkorb aus Edelstahl
- > 1 Halbeinsatz mit 28 Federhaken
- > 1 Halbeinsatz mit 15 Federhaken
- > 1 Halbeinsatz für Bechergläser
- > 1 Einsatzkorb für Reagenzgläser bis 165 mm
- > 1 Einsatzkorb für Reagenzgläser bis 200 mm
- > 1 Lochblechschleibe aus V2A zum Schutz der Pumpe gegen Glasbruch
- > 1 Umrüstung der Wasserzufuhr Oberkorb



		
<b>Bezeichnung</b>	<b>Entsalzungspatrone</b>	<b>Ersatzpatrone</b>
<b>Beschreibung</b>	Wasservollentsalzungspatrone DI 425 inkl. Wandhalterung, analogem Leitfähigkeitsmessgerät und Schlauchsatz Durchflußleistung: 50 l/Std.	2 Ersatzpatronen für Wasservollentsalzungspatrone DI 425
<b>Voraussetzungen</b>	Steckdose und Kaltwasseranschluss	
<b>Maße</b>	D/H = 100/600 mm	
<b>Modell</b>	9520	9521

## Info









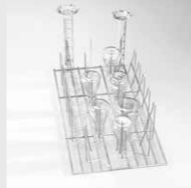

### Installationshinweise Miele Laborspülmaschine

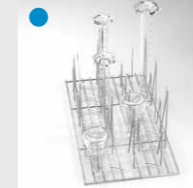
- > Das verwendete Wasser sollte zumindest Trinkwasserqualität besitzen. Hoher Eisengehalt kann zu Fremdstoffen an Spülgut aus Edelstahl und am Reinigungsautomaten führen. Ein Rückflussverhinderer ist nicht erforderlich, das Gerät entspricht den gültigen europäischen Normen zum Schutz des Trinkwassers.
- > Serienmäßig ist der Reinigungsautomat für den Anschluss an Kalt- und Warmwasser bis max. 65 °C ausgestattet.
- > Wenn keine Warmwasserleitung vorhanden ist, muss der Zulaufschlauch für den Warmwasseranschluss auch an Kaltwasser angeschlossen werden. Der Zulaufschlauch ohne Wasserschutzvorrichtung für den Dampfkondensator wird an das Absperrventil für Kaltwasser angeschlossen.
- > Der Mindestfließdruck beträgt beim Kaltwasseranschluss 100 kPa Überdruck, beim Warmwasseranschluss 40 kPa Überdruck und beim AD-Wasseranschluss 30 kPa Überdruck. Der empfohlene Fließdruck beträgt beim Kalt- und Warmwasseranschluss  $\geq 200$  kPa Überdruck und für den AD-Wasseranschluss  $\geq 200$  kPa Überdruck, um übermäßig lange Zeiten für den Wassereinfluss zu vermeiden. Der maximal zulässige statische Wasserdruck beträgt 1000 kPa Überdruck.
- > Bauseitig sind Absperrventile mit 3/4-Zoll-Verschraubung für den Anschluss erforderlich. Die Ventile müssen leicht zugänglich sein, da der Wasserzulauf in längeren Betriebspausen geschlossen zu halten ist.

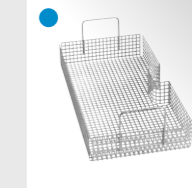
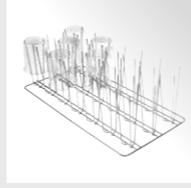
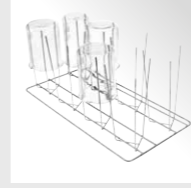
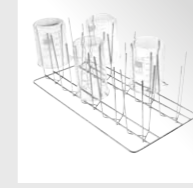
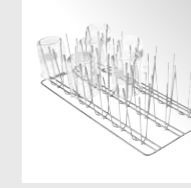
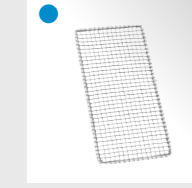
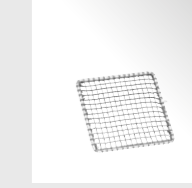
## Laborspülmaschine & Purifikator Miele

				
<b>Bezeichnung</b>	<b>Laborspülmaschine Miele</b>	<b>Zubehör Miele</b>	<b>Purifikator</b>	<b>Entsalzungspatrone</b>
<b>Beschreibung</b>	Laborspülmaschine Miele PG 8504, Unterbaugerät, TouchControl-Steuerung, 3 Programme, inkl. Ober- und Unterkorb, inkl. Sockelblende anthrazit	Zubehör für Laborspülmaschine Miele PG 8504	Aqua-Purifikator ohne FCKW, Miele PG 8595, Aufnahmeschrank für Wasservollentsalzungspatrone, inkl. Sockelblende anthrazit Info: Anschluss VE Armatur als Entnahmestelle möglich	Wasservollentsalzungspatrone aus Edelstahl, druckfest bis 10 bar, Kapazität 2800 l bei 10 Grad
<b>Voraussetzungen</b>	Anschlusswert: 400 V, 16 A Fließdruck: siehe Infobox		Anschlusswert: 230 V, 16 A Fließdruck: 250 – 1000 kPa	
<b>Ausführungen</b>	Front: Weiß / Edelstahl	Gemäß Übersichtstabelle	Front: Weiß / Edelstahl	
<b>Maße</b>	B/H/T = 600/835/600 mm		B/H/T = 300/835/600 mm	D/H = 240/600 mm
<b>Modell</b>	9769	9766	9767	10013986

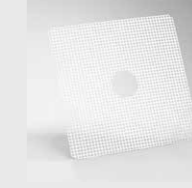
## Zubehör Miele

					
Universaleinsatz mit kleinen Haken E 106/1	Universaleinsatz mit großen Haken E 106/2	Universaleinsatz mit kleinen und großen Haken E 10	Deckel A 14 für AK 12 Korb	Halbeinsatz in Korbausführung AK 12/E	
					
Halbeinsatz für Bechergläser E 109	Halbeinsatz für Bechergläser E 111	Halbeinsatz für Bechergläser E 110	Halbeinsatz für Bechergläser E 144	Abdecknetz für Halbeinsatz A 2	Abdecknetz für Vierteileinsatz A 3
					
Segmenteinsatz für Reagenzgläser bis 75 mm E103/U	Segmenteinsatz für Reagenzgläser bis 105 mm E 104/U	Segmenteinsatz für Reagenzgläser bis 165 mm E 105/U	Segmenteinsatz für Reagenzgläser bis 200 mm E 139/U	Unterlegrahmen für Halbeinsatz A 12/E	Unterlegrahmen für Volleinsatz A 11/E

● Grundausrüstung Schule

# Medienzelle

Der Aufbau unserer Medienzellen ist einfach und modular. Hier befinden sich unter anderem die Übergabestellen für Gas (Gassicherheitsventile) und Elektro (Elektro-Unterverteilung).

## Wandständig

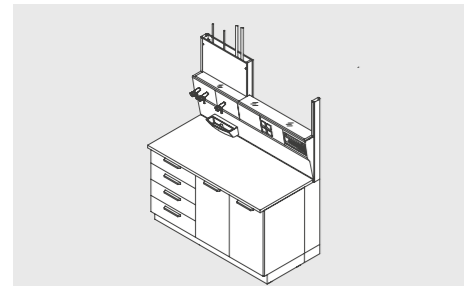

### Medienzelle wandständig

<b>Beschreibung</b>	Medienzelle wandständig mit Lastaufnahmeprofil Tiefe = 75 mm, Querkanal mit Paneltechnik für Elektro, Medien und Sanitär
<b>Ausführungen</b>	Systemhöhe: 900 mm Breite: 600 / 900 / 1200 / 1500 / 1800 mm Höhe: 1790 / 2252 / 2552 mm Tiefe Vorbau: 675 / 825 mm Arbeitsplatte: AP02-01 / AP02-03 / AP02-05 / AP02-06 / Fliese grau 1 – 3 Glasablageboden Vorbau: Konsole / Fahrbarer Ansatzstisch / Tischgestell / Unterschrank / Unterbaugerät
<b>Optionen</b>	Hängeschrank ab H = 2252 mm Unterbauleuchten

Modell **W8888**

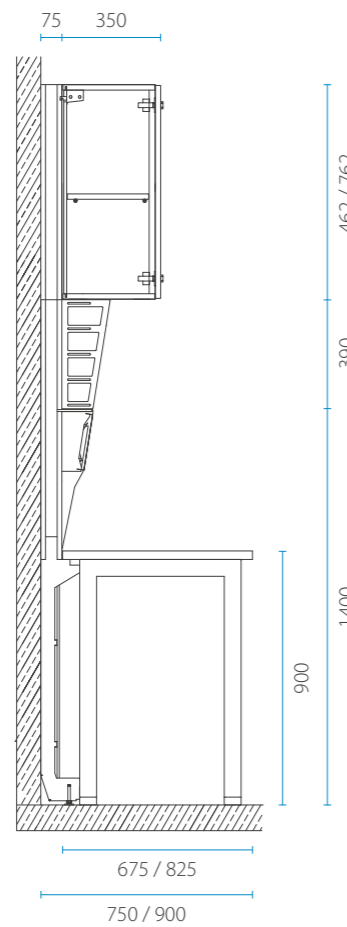

### Info

#### Wandständig & doppelseitig

- › Hängeschrankbreite und Zellenbreite müssen identisch sein (Ausnahme 1500 mm breite Zellen).
- › Raster der Hängeschränke sollte nach Möglichkeit mit Raster der Unterschranke übereinstimmen.
- › Aus Sicherheitsgründen ist eine Leiterschiene bei Hängeschränken nicht möglich.
- › Bei Spülmaschinen sind 825 mm tiefe Arbeitsplatten notwendig.
- › Unterbaugeräte sind nicht an den Enden des Zellenverbunds möglich (Katalogseiten Wandarbeitsplätze beachten).
- › Pro Zelle ist max. 1 Trichterbecken + 1 Augennotdusche möglich.
- › Vielfältiges Zubehör erhältlich (z. B. Abtropfbrett, Seifenspender, Handtuchspender, Ionenaustauscher, Stativhalter).

## Doppelseitig

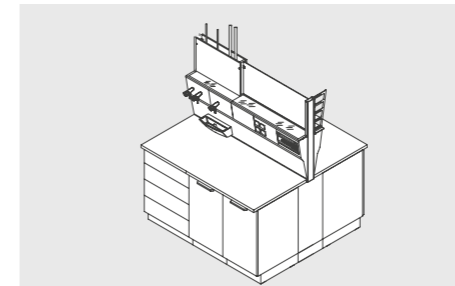

### Medienzelle doppelseitig

<b>Beschreibung</b>	Medienzelle doppelseitig mit Lastaufnahmeprofil, Tiefe = 90 mm, Querkanal mit Paneltechnik für Elektro, Medien und Sanitär
<b>Ausführungen</b>	Systemhöhe: 900 mm Breite: 1500 / 1800 mm Höhe: 1790 / 2252 / 2552 mm Tiefe Vorbau: 705 / 855 mm Arbeitsplatte: AP02-03 / AP02-06 / AP02-07 / Fliese grau 1 – 3 Glasablageboden Vorbau: Konsole / Fahrbarer Ansatzstisch / Tischgestell / Unterschrank / Unterbaugerät
<b>Optionen</b>	Hängeschrank ab H = 2252 mm Unterbauleuchten Spritzschutzblende

Modell **W8888**

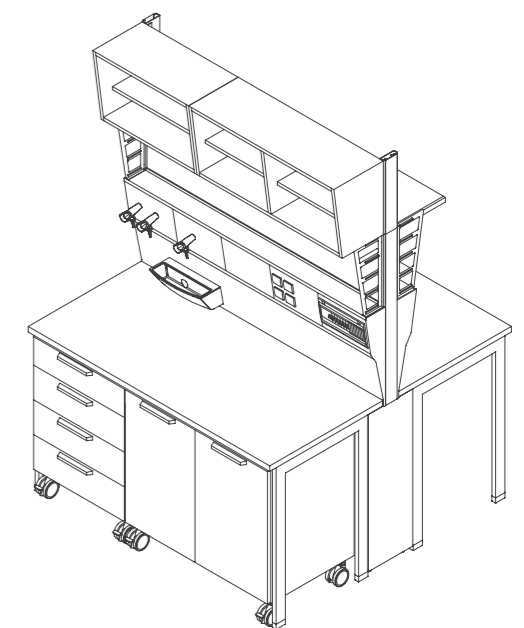
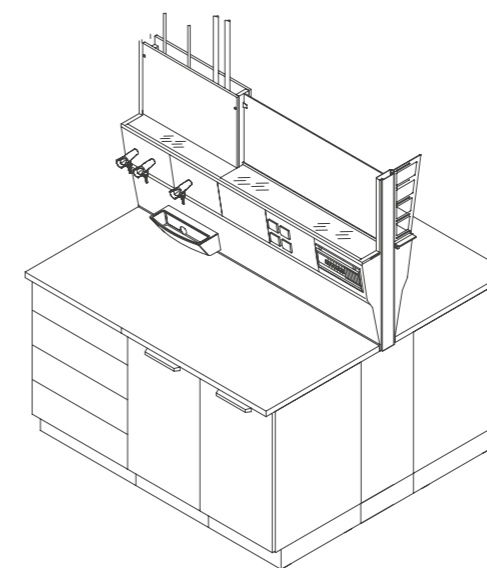
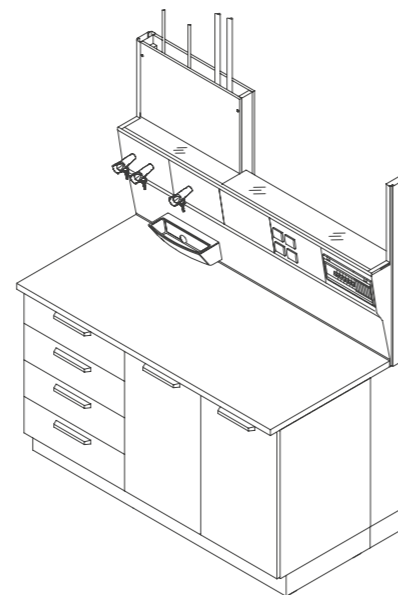
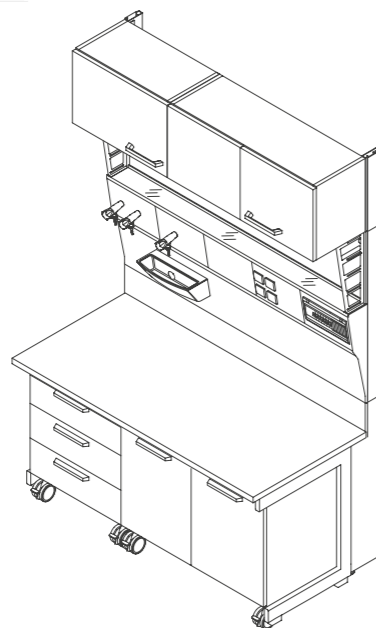
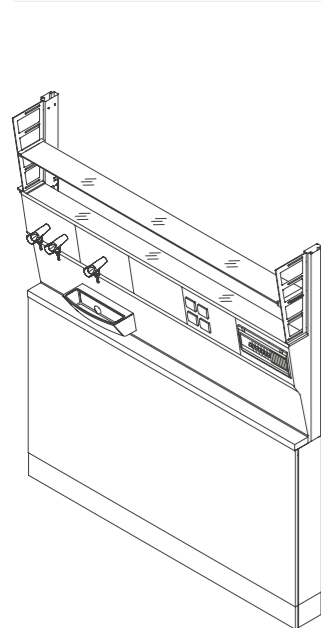
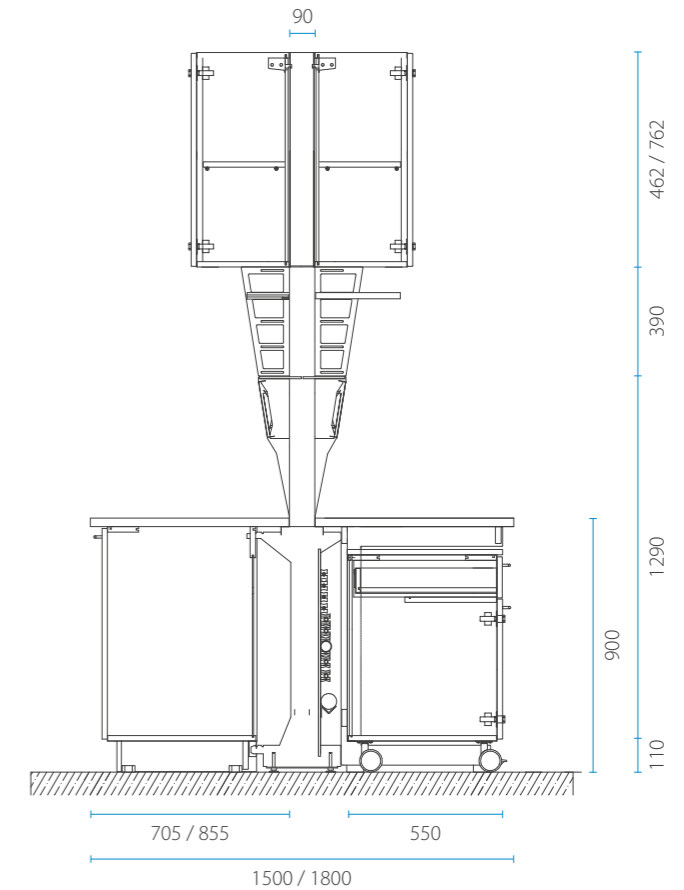

# Modulab-Zelle

Der Aufbau unserer Modulab-Zellen gleicht einem Baukasten. Hier befinden sich unter anderem die Übergabestellen für Gas (Gassicherheitsventile) und Elektro (Elektro-Unterverteilung).



## Wandständig

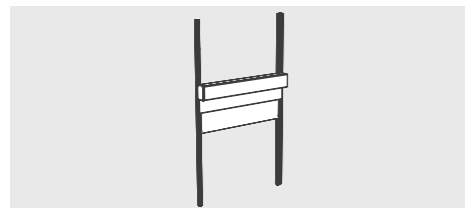

### Modulab wandständig

<b>Beschreibung</b>	Energiezelle wandständig mit 2 Lastaufnahmeprofilen 45/30 mm, Energiekanal für Medienversorgung inkl. Trennsteg für Gas/Elektro
<b>Ausführungen</b>	Systemhöhe: 900 mm Breite: 600 / 900 / 1200 / 1500 mm Höhe: 1445 / 2090 / 2300 mm Vorbau: Blende / Konsole 150 mm / Wandarbeitsplatz 675 / 750 mm / Spülenmodul / Fahrbarer Ansatzstisch
<b>Optionen</b>	Sanitärinstallation Glasfachboden: 1 / 2 Hängeschrank ab H = 2090 mm
<b>Modell</b>	H7340

## Aufbauprinzip Modulab-Zelle

- 1 Energiekanal
- 2 Sanitärkanal
- 3 Glasablageboden (inkl. 2 Stativhalter pro Boden)
- 4 Hängeschrank
- 5 Blende
- 6 Konsole mit Arbeitsplatte
- 7 Fahrbarer Ansatzstisch
- 8 Tischgestell mit einhängbarem Unterschrank
- 9 Fester Unterschrank

### Info

- › Hängeschrankbreite und Zellenbreite müssen identisch sein (Ausnahme 1500 mm breite Zellen).
- › Raster der Hängeschränke sollte nach Möglichkeit mit Raster der Unterschränke übereinstimmen.
- › Aus Sicherheitsgründen ist eine Leiterschiene bei Hängeschränken nicht möglich.
- › Bei Hängeschrank max. 1 Glasfachboden möglich.
- › Bei Spülmaschinen ist 750 mm tiefe Arbeitsplatte notwendig.
- › Unterbaugeräte sind nicht an den Enden des Zellenverbunds möglich (Katalogseiten Wandarbeitsplätze beachten).
- › Bestückung Elektroebene: Datendoppeldose, Steckdose, Not-Aus, CEE, Wahlpol, Hauptschalter, Freigabe Elektro/Gas.

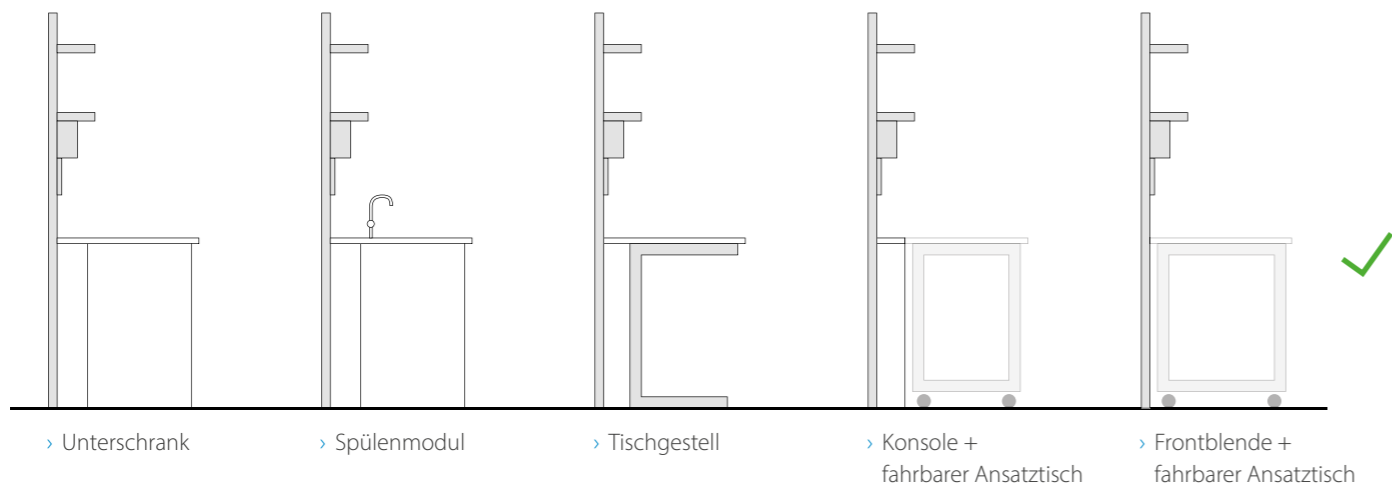

## Doppelseitig



### Modulab freistehend

<b>Beschreibung</b>	Energiezelle doppelseitig mit 2 Lastaufnahmeprofilen 45/30 mm, Energiekanal für Medienversorgung inkl. Trennsteg für Gas/Elektro
<b>Ausführungen</b>	Systemhöhe: 900 mm Breite: 600 / 900 / 1200 / 1500 mm Höhe: 1445 / 2090 / 2300 mm Vorbau: Blende / Konsole 150 mm / Arbeitsplatz 675 / 750 mm / Spülenmodul / Fahrbarer Ansatzstisch
<b>Optionen</b>	Sanitärinstallation Glasfachboden: 1 / 2 Hängeschrank ab H = 2090 mm

**Modell** H7345



### Info

Die Ausführung Konsole + Konsole ist nur möglich, wenn die Modulab an der Wand befestigt werden kann oder in Kombination mit Arbeitsplatz. Bsp.: Es werden drei Zellen gewünscht: 1x Konsole + Konsole und 2x Arbeitsplatz + Konsole oder Arbeitsplatz + Arbeitsplatz

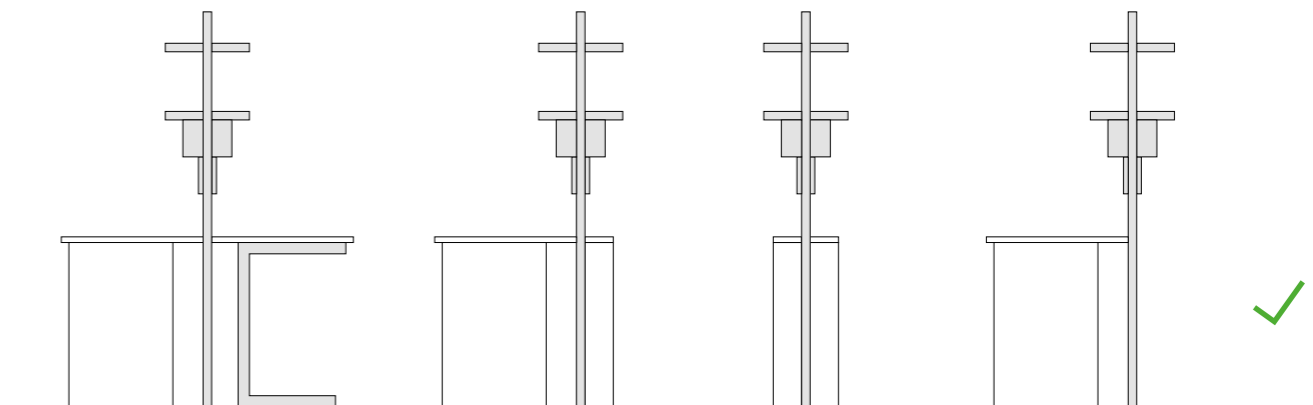

› Arbeitsplatz + Arbeitsplatz  
Tiefe unterschiedlich



› Konsole + Konsole mit Hängeschrank

› Konsole + Frontblende

› Frontblende + Frontblende

# Medienkanäle

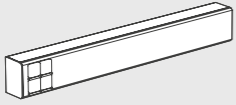
## Wandkanäle aus Aluminium

		
<b>Bezeichnung</b>	<b>Energiekanal 160</b>	<b>Energiekanal 110</b>
<b>Beschreibung</b>	Installationskanal aus Aluminium pulverbeschichtet, bestehend aus U-förmigem Grundkanal und anschraubbarem Deckel Farbe: Lichtgrau RAL 7035	Installationskanal aus Aluminium pulverbeschichtet, bestehend aus U-förmigem Grundkanal und anschraubbarem Deckel Farbe: Lichtgrau RAL 7035
<b>Ausführungen</b>	Breite: 600 / 900 / 1200 / 1500 / 1800 / 2100 / 2400 mm / Flex (100 – 2400 mm)	Breite: 300 / 600 / 900 / 1200 / 1500 / 1800 / 2100 / 2400 mm / Flex (100 – 2400 mm)
<b>Optionen</b>	Trennsteg	Trennsteg
<b>Maße</b>	H/T = 160/115 mm	H/T = 110/85 mm
<b>Modell</b>	<b>8585</b>	<b>8593</b>



## Kabelkanäle aus Kunststoff

<b>Kabelkanal</b>	
<b>Beschreibung</b>	Kabelkanal aus Kunststoff für Aufputzmontage Farbe: Weiß
<b>Ausführungen</b>	H/T: 15/15 mm 30/30 mm 60/40 mm
<b>Maße</b>	L = 2000 mm
<b>Modell</b>	<b>8590</b>

## Wandkanäle aus Stahlblech



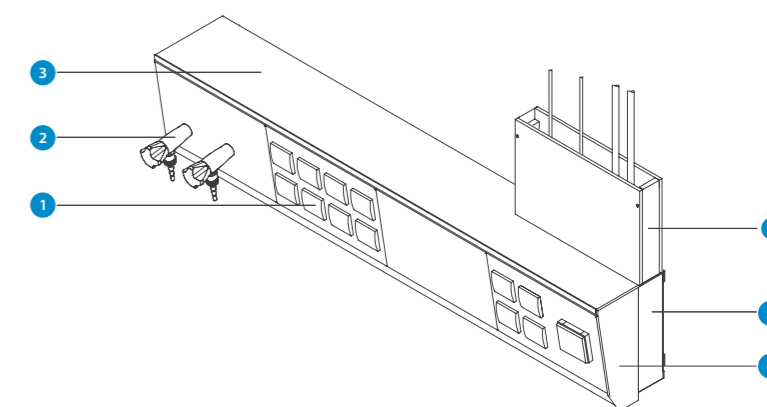

<b>Medienkanal</b>	
<b>Beschreibung</b>	Installationskanal aus Stahlblech pulverbeschichtet, bestehend aus Grundkanal und einclippbaren Panels
<b>Ausführungen</b>	Breite: 600 / 900 / 1200 / 1500 / 1800 mm
<b>Maße</b>	H/T = 252/184 mm
<b>Modell</b>	<b>W8888</b>







- 1 Medienpanel mit Steckdosen
- 2 Medienpanel mit Eckventilen
- 3 Ablage Medienwandkanal
- 4 Medienzuführung von oben
- 5 Befestigungsprofil/Medienführung
- 6 Medienkanal

# Medienfelder

## Steckdosen

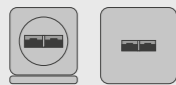
Bezeichnung	Steckdose	Steckdose EDV	Aufputz-Steckdose	CEE-Steckdose
Beschreibung	 1 230 V, 16 A	 1 230 V, 16 A	 230 V, 16 A	 400 V, 16 A / 32 A

## Multimedia

Bezeichnung	Datendoppeldose	Dateneinzeldose	HDMI	Blindplatte
Beschreibung	 Two RJ45 ports side-by-side.	 One RJ45 port.	 HDMI port.	 Two square blank plates.

Bezeichnung	USB-CC	USB-AC
Beschreibung	 USB-C port.	 USB-A port.



## Not-Aus

Bezeichnung	Not-Aus
Beschreibung	 Red emergency stop button.





## Kombibuchse





Bezeichnung	Kombibuchse 1x4
Beschreibung	 4-pin combi outlet.

## Wahlpol

Bezeichnung	1x Erde	4xWahlpol + 1x Erde
Beschreibung	 Ground outlet.	 4-way selector outlet with ground.

## Kontroll- und Steuerungsfelder

Bezeichnung	Memory-Tast-Steuergerät	Elektronisches Potentiometer	Sensor-Dimmer	Kontrolllampe
Beschreibung	 Memory button.	 Electronic potentiometer.	 Sensor dimmer.	 Control lamp.

Bezeichnung	Ausschalter 1-polig	Reset-Taster	Doppeldrucktaster	Dreifach-Drucktaster
Beschreibung	 1-pole switch.	 Reset button.	 Double push button.	 Triple push button.
				Für Verdunkelung, 3 Drucktaster: Auf, Stopp, Ab

Bezeichnung	Hauptschalter	Schlüsselschalter EDV	Wechselschalter 1-polig
Beschreibung	 Main switch.	 Key switch.	 1-pole selector switch.

Bezeichnung	Doppeldrucktaster Gas	Taster für Raumlicht	Tastenschalter Auf/Ab	Arretierung
Beschreibung	 Double push button gas.	 Room light button.	 Push button up/down.	 Locking button.

# Zubehör

## Gasbrenner & Gaszubehör

		
Bezeichnung	Teclubrenner	Bunsenbrenner
Beschreibung	Teclubrenner mit Luftregulierung, Nadelventil und Sparflamme, Ausführung nach DIN 30665	Bunsenbrenner mit Luftregulierung, Nadelventil und Sparflamme innen, Ausführung nach DIN 30665
Ausführungen	Erdgas / Propangas	Erdgas / Propangas
Optionen	Haftfuß oder Gewichtsfuß	Haftfuß oder Gewichtsfuß
Modell	8800	8801

		
Bezeichnung	Sicherheitsschlauch	Propangasflasche
Beschreibung	Gasschlauch mit verstärkten Enden für sicheres Handling Farbe: Rot	Propangasflasche Farbe: Olivegrau D/H = 229/485 mm
Ausführungen	Länge: 1000 / 1500 / 2000 / 3000 mm	Gewicht: 5 kg / 11 kg
Optionen		Mit oder ohne Füllung Druckminderer Modellnr.: 8729 11 kg nicht verwendbar für Anschlusschränke und Ex-Tisch
Modell	8732	8730

## Entsorgungsbehälter

		
Bezeichnung	Entsorgungsbehälter	Entsorgungskanister
Beschreibung	Entsorgungs-Sammelbehälter für Lösungsmittel, Stahlblech lackiert mit Kunststoffauskleidung und Schraubdeckel, Kennzeichnung bauseits	Entsorgungskanister aus PE, 10 Liter, Einfüllöffnung und Entlüftungsverschraubung, Tragegriff
Ausführungen		Farbe: Weiß / Blau / Gelb / Grün
Optionen	Ausgießstutzen + Schlüssel Sicherheitstrichter inkl. Überfüllsicherung Erdungsleitung	Einfülltrichter PP mit Deckel
Maße	D/H = 250/300 mm	B/H/T = 280/325/180 mm
Modell	8715	8716

### Info

#### Teclubrenner oder Bunsenbrenner?

Der Teclubrenner ist ein kleiner Gasbrenner und saugt wie der verwandte Bunsenbrenner nach dem Prinzip der Strahlpumpe die Verbrennungsluft an, unterscheidet sich aber durch die Art der Luftzuführung und durch die Form des Brennerrohrs (Kamin). Beim Teclubrenner wird die Luft von unten in den Kamin eingeführt. Das Rohr ist nach unten konisch erweitert und hat einen größeren Durchmesser. Auf diese Art wird eine intensivere Durchmischung der Gase und damit eine höhere Flammentemperatur erreicht. Der Spalt zur Luftzuführung kann durch ein horizontales Drehrad unter der konischen Erweiterung des Kamins vergrößert oder verkleinert werden. Der Teclubrenner kann eine Temperatur von bis zu 1500 °C in der inneren Flamme erreichen. Beim Bunsenbrenner kann die Flammentemperatur zwischen 350 und ca. 1000 °C reguliert werden.

#### Arbeitsdruck

Arbeitsdruck Erdgas: 18 – 25 mbar  
Arbeitsdruck Propangas: 47,5 – 57,5 mbar  
(Bei Gasflaschen Druckminderer einsetzen!)

#### Teclu- und Bunsenbrenner nach DIN 30665

DIN-Brenner sind entsprechend der Norm 30665 nicht vollständig abstellbar, daher brennt auch bei geschlossenem Gashahn bzw. Nadelventil eine kleine Flamme weiter. Die Gaszufuhr muss an der zentralen Absperrung im Labor abgestellt werden.



Abtropfgestell 9026

## Abtropfgestelle

		
Bezeichnung	Abtropfgestell Polystyrol	Abtropfgestell Stahldraht
Beschreibung	Abtropfgestell aus schlagfestem Polystyrol, 72 beliebig steckbare Stäbe aus Stahldraht kunststoffbeschichtet D = 15 mm, mit Auffangrinne und Ablaufschlauch	Abtropfgestell aus Stahldraht kunststoffbeschichtet, 37 Stäbe und 11 Bügel, mit Ablaufrinne Farbe Lichtgrau
Maße	B/H = 450/630 mm	B/H = 550/680 mm
Modell	9041	9026

## Abtropfbrett

	
Bezeichnung	Abtropfbrett 340 x 420
Beschreibung	Abtropfbrett zur Befestigung an Modulab-Zelle oder Wand, mit Grundplatte auf Blende, 18 Abtropfstifte D = 12 mm, Auffangrinne, 1 m Ablaufröhrchen
Maße	B/H = 340/420 mm
Modell	82500695

# ABZÜGE



”

WENN ES EINEN WEG GIBT,  
ETWAS BESSER ZU MACHEN:  
**FINDE IHN!**

Thomas Alva Edison

# Demonstrationsabzüge

Der mobile Abzug AeroEm sorgt für Begeisterung im Raum. Positionieren Sie Ihre Versuche hinter Sicherheitsglas und versorgen diese mit Gas, Wasser oder Strom. Die ausgeklügelte Schutzatmosphäre eliminiert Schadstoffe sicher und schnell.

- + Sichere Bedienung
- + Rundum einsehbar
- + Raumübergreifend einsetzbar



## Besonderheiten

- > Elegante Optik durch großflächige Verglasung
- > Raumübergreifend einsetzbar durch geringe Bauhöhe (AeroEm)
- > Von allen Seiten uneingeschränkt einsehbar durch vollverglaste Versuchsplattform und konvexe vordere Sichtscheibe
- > Höchste Sicherheit durch Einscheiben-Sicherheitsglas und zusätzliche innere Glas-Prallwand im vorderen Sichtbereich
- > Schnelle Schadstoff-Eliminierung durch Stützstrahl-Lufttechnik
- > Schutz vor austretenden Schadstoffen durch optische und akustische Warmmelder bei Unterschreitung der Mindestluftmenge
- > Reduzierter Wartungsaufwand am Frontschieber durch edelstahlarmierten Zahnriemen
- > Sicheres Experimentieren durch extrem standsichere und extrabreite Schwerlast-Doppellenkrollen mit leichtgängiger Totalfeststellung

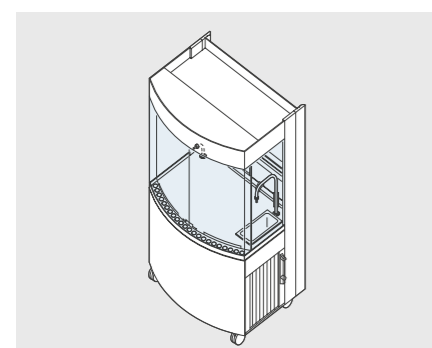

## AeroEm

### Info

Eine Kameralösung zur Aufnahme/Übertragung finden Sie im Kapitel Visuelle Ausstattung auf Seite 88.

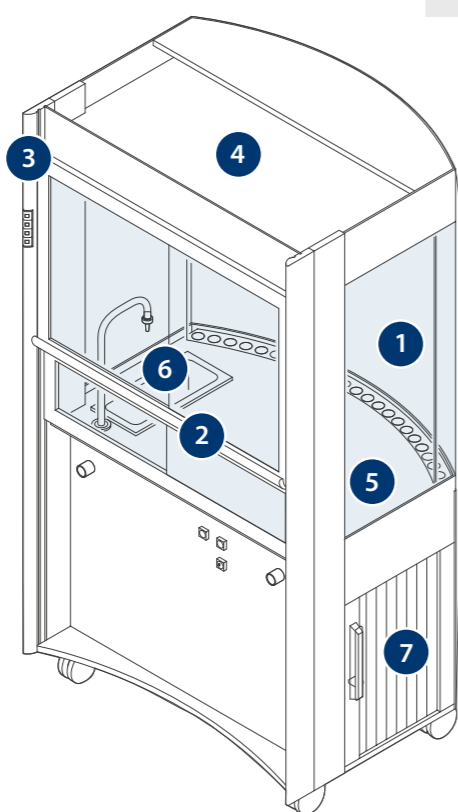

- 1 Äußere Sichtscheibe und innere Prallwände aus Sicherheitsglas, lassen sich zum Reinigen nach innen öffnen
- 2 Zweiteiliger Frontschieber, nach oben und unten verschiebbar, mit 2 Querschiebern
- 3 Abzugsfunktionsanzeige FAZ mit integrierter Zuluft-Stützstrahltechnik
- 4 Blendfreie Innenraumbeleuchtung, von außen schaltbar
- 5 Steinzeug-Verbundplatte mit Polypropylen-Wulstrand
- 6 Integrierbare Medien im Abzugsinnenraum: 2 x 230 V Steckdosen, 1 Gasarmatur, 1 Kaltwasserarmatur, 1 Trichterbecken inkl. Abwasserhebanlage zur Abwasserentsorgung im Unterbau
- 7 Beidseitiger Querrollen zur Aufbewahrung der Abluftschläuche und Anschlussleitungen (Leitungslängen: 2500 mm)

AeroEm	
Beschreibung	Mobiler Abzug mit Rundum-Verglasung aus Sicherheitsglas, Abzugsfunktionsanzeige FAZ, Arbeitsplatte: Steinzeug-Verbundplatte mit Polypropylen-Wulstrand Gewicht: ca. 180 kg Anschlusswert: 230 V
Abluft	Abluftstutzen: 2 x Ø 90 mm Planungsempfehlung: 350 m³/h
Ausführungen	Arbeitshöhe: 900 mm 2 x Steckdosen 230 V
Optionen	Gas / Wasser Anschluss für bauseitige Absaugung
Maße	B/H/T = 1050/1975/815 mm
Modell	H7295

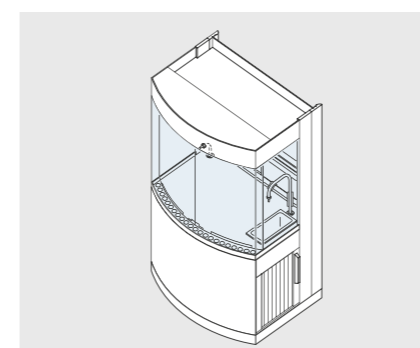

## AeroEs

AeroEs	
Beschreibung	Stationärer Abzug mit Rundum-Verglasung aus Sicherheitsglas, Abzugsfunktionsanzeige FAZ, Arbeitsplatte: Steinzeug-Verbundplatte mit Polypropylen-Wulstrand Gewicht: ca. 180 kg Anschlusswert: 230 V
Abluft	Abluftstutzen: Ø 125 mm Planungsempfehlung: 350 m³/h
Ausführungen	Arbeitshöhe: 900 mm 2 x Steckdosen 230 V
Optionen	Gas / Wasser Anschluss für bauseitige Absaugung
Maße	B/H/T = 1060/1975/835 mm
Modell	H7296 Absaugung oben H7297 Absaugung unten



# Anschlüsse für AeroEm

## Anschlüsse an Wand



Abluftsystem Wand AeroEm	
<b>Beschreibung</b>	Wandmontiertes Abluftsystem für mobilen Demonstrationsabzug AeroEm Abluftstutzen: 2 x Ø 90 mm
<b>Optionen</b>	Wandkanal H = 450 / 1500 mm Gasarmatur Not-Aus Steckdose 230 V HDMI
<b>Modell</b>	6899

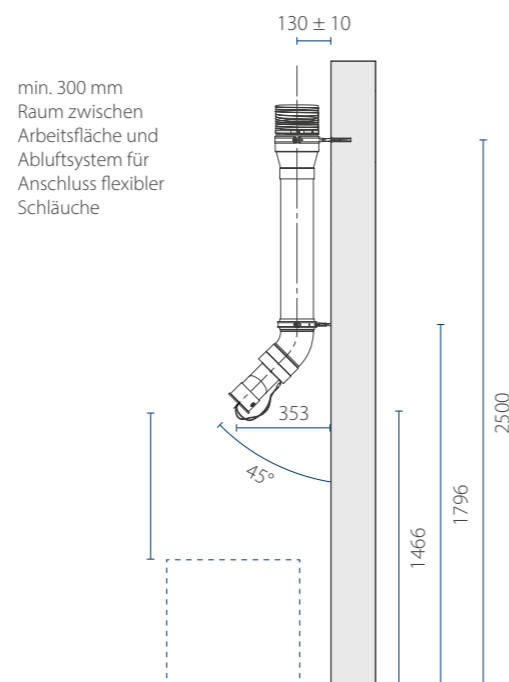

# Anschlüsse für AeroEs

## Medienanschluss an Deckensystem



Medienanschluss AeroEs	
<b>Beschreibung</b>	Medienanschluss für stationären Demonstrationsabzug AeroEs am Kanal des Deckensystems, Profil zur seitlichen Montage aus pulverbeschichtetem Stahlblech, Farbe: Lichtgrau RAL 7035
<b>Ausführungen</b>	Höhe Deckensystem: UK = 2100 – 2500 mm Strom / Strom + Gas
<b>Optionen</b>	Steckdose 230 V HDMI
<b>Modell</b>	6895

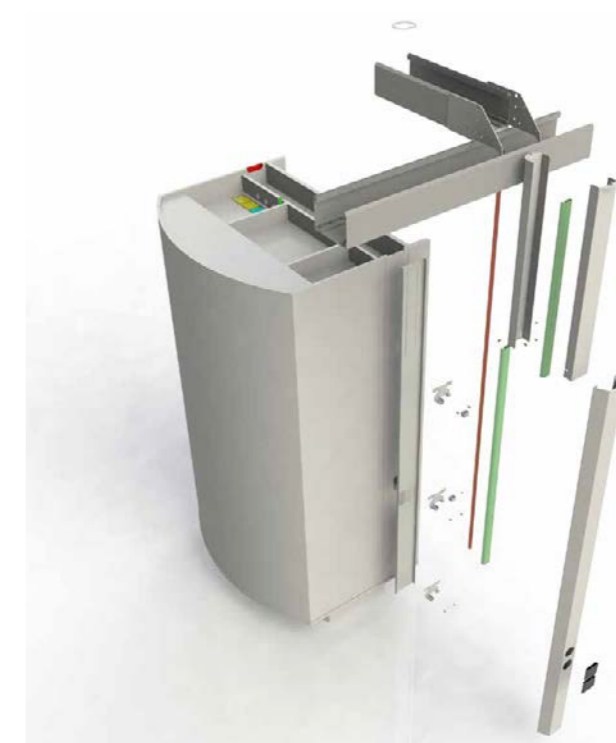

## Anschlüsse an Deckensystem

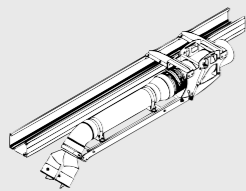
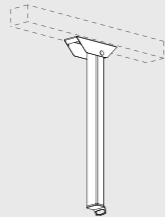
		
<b>Bezeichnung</b>	<b>Abluftsystem AeroEm</b>	<b>Medienanschluss AeroEm</b>
<b>Beschreibung</b>	Abschwenkbares Abluftsystem für mobilen Demonstrationsabzug AeroEm, seitliche Montage am Kanal des Deckensystems Abluftstutzen: 2 x Ø 90 mm	Manuell abschwenkbarer Medienanschluss aus stabilem Aluminium für mobilen Demonstrationsabzug AeroEm, Montage am Kanal des Deckensystems
<b>Optionen</b>	Gasarmatur Not-Aus 1-2 Steckdosen 230 V HDMI	Gasarmatur Not-Aus 1-2 Steckdosen 230 V HDMI
<b>Modell</b>	6898	H6897



## Individuelle Bestückung der Medienfelder

### Medienanschluss AeroEm

- 14 Steckdose / Blindplatte
- 13 Steckdose / Blindplatte
- 12 Steckdose / HDMI / Blindplatte

- 11 Steckdose / Not-Aus / HDMI / Blindplatte
- 10 Steckdose / Blindplatte
- 9 Blindplatte
- 0 Gasentnahme

### Info

Der Not-Aus belegt das Bestückungsfeld 9.

- 14
- 13
- 12
- 11
- 10
- 9
- 0

# Tischabzüge

## Besonderheiten

- › Absaugung von Dämpfen, Aerosolen und Stäuben aus dem Abzugsinnenraum
- › Höchste Sicherheit durch Einscheiben-Sicherheitsglas
- › Optimale Ausleuchtung durch blendfreie Beleuchtung
- › Funktionskontrollanzeige
- › Sichere Bedienung durch außenliegende Bedienelement
- › Schutz vor Austreten der Schadstoffe durch Überwachung der Abzugsfunktion
- › Optisches und akustisches Warnsignal bei Störung der Abzugsfunktionen und der Mindestluftmenge
- › Leichte Bedienung und Fallschutz des Frontschiebers durch edelstahlarmierten Zahnriemen

- + Wandständig
- + Funktionskontrollanzeige
- + Secuflow-Technologie



## Materialien

- › Innenverkleidung aus Melamin
- › Vertikaler Frontschieber mit Einscheiben-Sicherheitsglas und 2 Querschibern



## Konfigurationsmöglichkeiten

Bezeichnung	Wasser	Gas	Steckdosen	Not-Aus
Beschreibung	PP-Trichterbecken in der Rückwand des Abzugsinnenraums 1 Eckventil im Abzugsinnenraum 1 Fernsteuerung für Eckventil	1 Eckventil im Abzugsinnenraum 1 Fernsteuerung für Eckventil	Schuko-Steckdosen IP44 mit Klappdeckel Panel mit 4 St.	Wandständiger Niedrigraum-Tischabzug mit Unterbau-Absaugung
Optionen			Abzugsinnenraum Außenzarge	

	H-Fuß Gestell	1200 Breite	1500 Breite	Niedrigraum 2400 Höhe	Secuflow	Optionen
82W01000	x	x				Strom, Gas, Wasser, Tischplatten, Unterbauten
82W01001	x		x			
82W01010	x	x		x		
82W01011	x		x	x		
82W01020	x	x			x	
82W01021	x		x		x	
82W01030	x	x		x	x	
82W01031	x		x	x	x	



**Steinzeug**  
Tischplatte Steinzeug 26 / 33 mm mit umlaufendem Wulstrand



**Polypropylen**  
Polypropylen-Tischplatte 37 / 30 mm mit umlaufendem Wulstrand

# Tischabzüge Unterbauten

## Unterbauvarianten

Unterbau 1 befindet sich auf der linken und Unterbau 2 auf der rechten Seite des Abzuges.

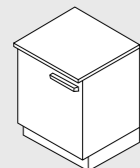
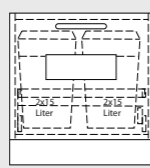
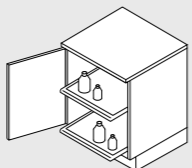
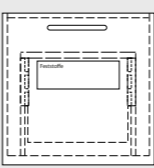
				
<b>Bezeichnung</b>	<b>Schrank 1 FT</b>	<b>Hochauszug</b>	<b>Schrank 1 FT</b>	<b>Abfallsammler</b>
<b>Beschreibung</b>	1 Flügeltür 1-2 Fachboden	1 Hochauszug	1 Flügeltür 1-2 Fachboden ausziehbar	1 Kipptür
<b>Optionen</b>	Absaugung	Absaugung	Absaugung	Absaugung
<b>Maße</b>	B/H/T = 600/550/900 mm (Unterbau 1 links) B/H/T = 545/550/900 mm (Unterbau 2 rechts)	B/H/T = 600/550/900 mm (Unterbau 1 links) 545/550/900 mm (Unterbau 2 rechts)	B/H/T = 600/550/900 mm (Unterbau 1 links) B/H/T = 545/550/900 mm (Unterbau 2 rechts)	B/H/T = 600/550/900 mm (Unterbau 1 links) B/H/T = 545/550/900 mm (Unterbau 2 rechts)

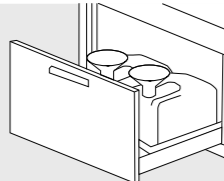
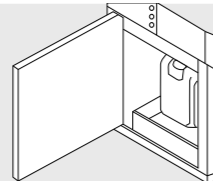
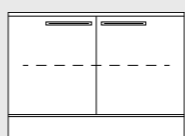
			
<b>Bezeichnung</b>	<b>Abzugs-Unterschrank FWF 90</b>	<b>Abzugs-Unterschrank FWF 90</b>	<b>Schrank 2 FT</b>
<b>Beschreibung</b>	1 Auszug 1 Wannboden 1 Bodenwanne 1 Lochblecheinsatz	1 Flügeltür 1 automatischer Auszug	2 Flügeltür 1-2 Fachboden ausziehbar
<b>Optionen</b>	Absaugung	Absaugung	Absaugung
<b>Maße</b>	B/H/T = 600/550/900 mm (Unterbau 1 links)	B/H/T = 600/550/900 mm (Unterbau 1 links)	B/H/T = 845/550/900 mm (Unterbau 2 rechts)



# VISUELLE AUSSTATTUNG

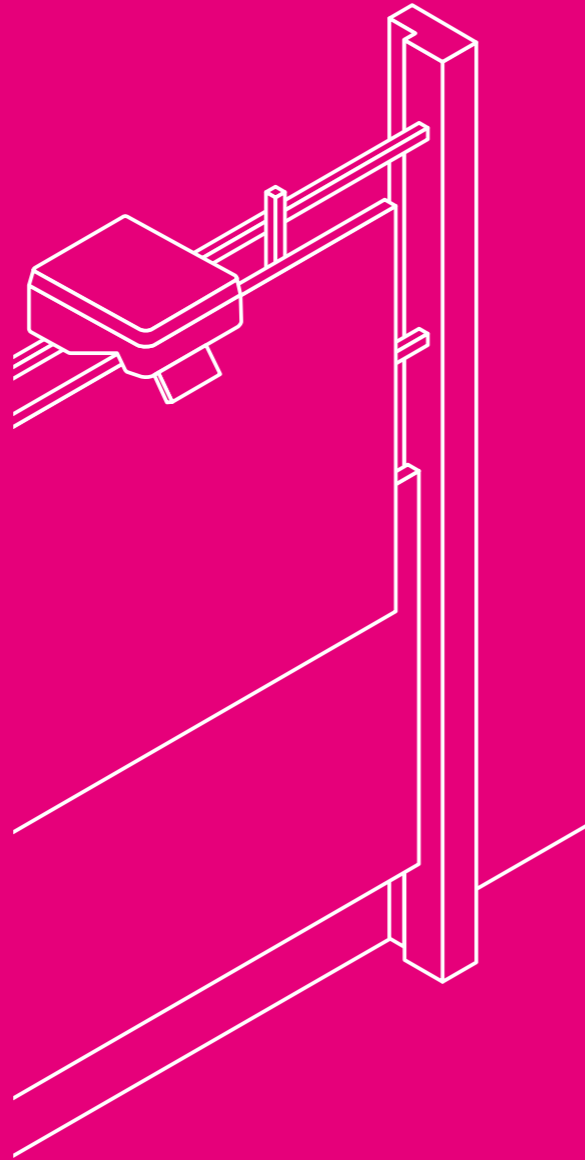

”

MAN MUSS IM LEBEN  
**NICHTS FÜRCHTEN,**  
MAN MUSS NUR **ALLES**  
**VERSTEHEN.**

Marie Curie

# Multimedia-Konzept

Ein gutes Multimedia-Konzept spart wertvolle Vor- und Nachbereitungszeit, fördert das Miteinander-Lernen und bringt Aktion in den Unterricht. Damit Sie direkt loslegen können, haben wir für Sie ein sinnvolles Kompaktprogramm zusammengestellt.

- + Sinnvolle Produkte
- + Robuste Infrastruktur
- + All-inclusive-Service

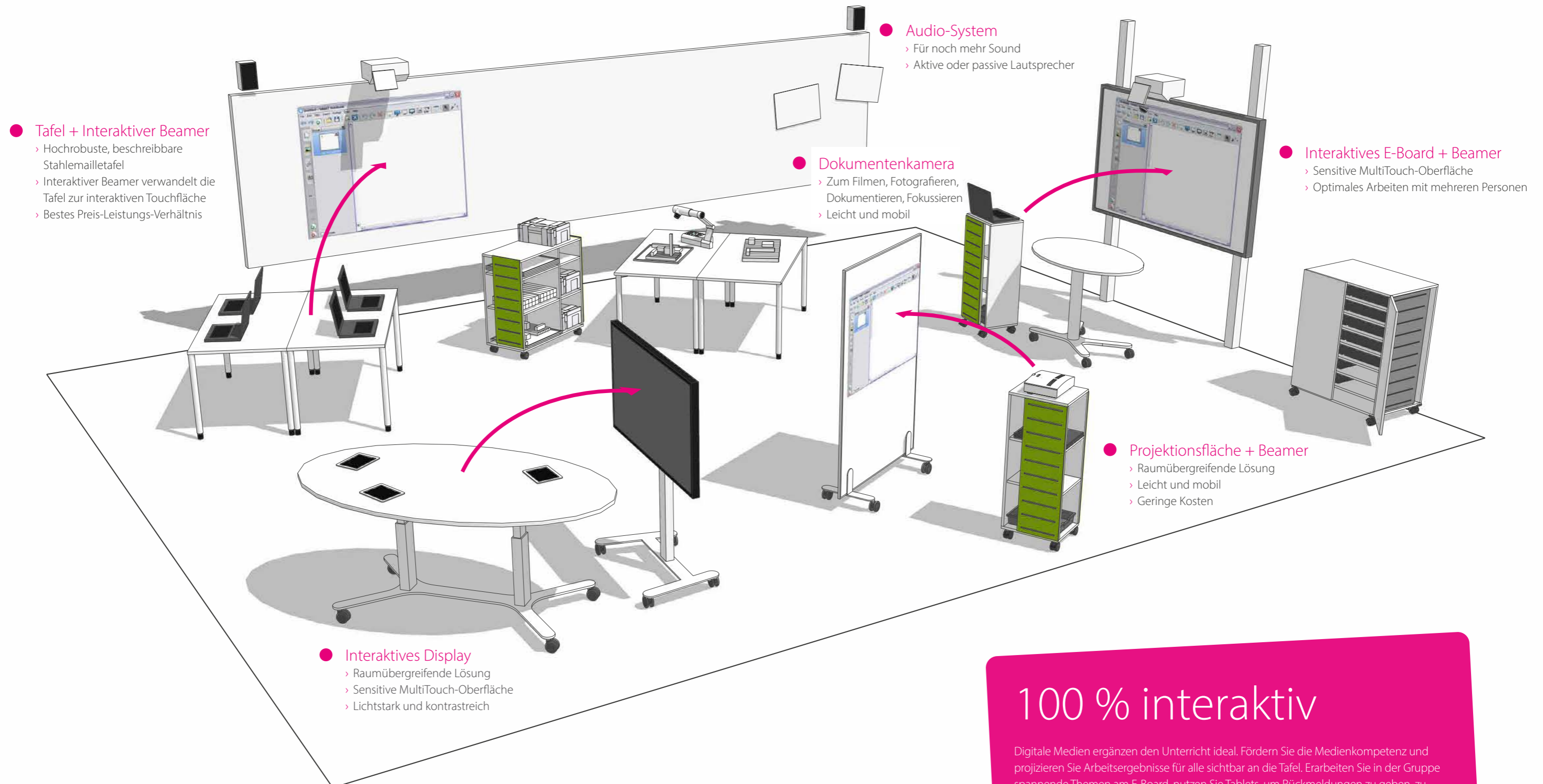

## ● Tafel + Interaktiver Beamer

- > Hochrobuste, beschreibbare Stahlmailletafel
- > Interaktiver Beamer verwandelt die Tafel zur interaktiven Touchfläche
- > Bestes Preis-Leistungs-Verhältnis

## ● Audio-System

- > Für noch mehr Sound
- > Aktive oder passive Lautsprecher

## ● Dokumentenkamera

- > Zum Filmen, Fotografieren, Dokumentieren, Fokussieren
- > Leicht und mobil

## ● Interaktives E-Board + Beamer

- > Sensitive MultiTouch-Oberfläche
- > Optimales Arbeiten mit mehreren Personen

## ● Projektionsfläche + Beamer

- > Raumübergreifende Lösung
- > Leicht und mobil
- > Geringe Kosten

## ● Interaktives Display

- > Raumübergreifende Lösung
- > Sensitive MultiTouch-Oberfläche
- > Lichtstark und kontrastreich

## 100 % interaktiv

Digitale Medien ergänzen den Unterricht ideal. Fördern Sie die Medienkompetenz und projizieren Sie Arbeitsergebnisse für alle sichtbar an die Tafel. Erarbeiten Sie in der Gruppe spannende Themen am E-Board, nutzen Sie Tablets, um Rückmeldungen zu geben, zu gestellten Fragen abzustimmen, im Wettbewerb Aufgaben zu lösen und vieles vieles mehr.

# Tafel + Interaktiver Beamer

Fesseln Sie die Aufmerksamkeit Ihrer SchülerInnen und gestalten Sie Ihre Vorträge noch interessanter. Unsere Tafelanlagen mit interaktivem Beamer verwandeln die hochrobusten und mit Markern beschreibbaren Stahlmailleroberflächen auf Knopfdruck in ein interaktives Whiteboard.

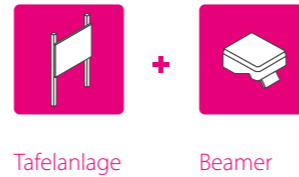

## Farblounge

Oberflächen (TA01)



## Besonderheiten Schiebetafel

› Komfortable und wartungsfreie Höhenverstellung durch geräuscharme Kugellager und mit Stahlfedern gepufferte Stoppanschläge oben und unten

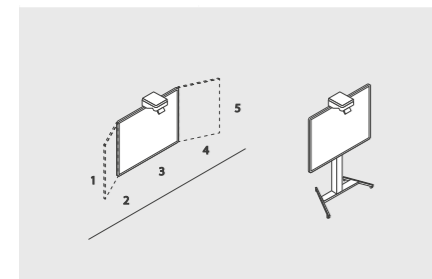

Tafelsystem iB	
<b>Beschreibung</b>	Tafelanlage mit interaktivem Beamer Board: Stahlmaillie weiß, B/H = 2000/1200 mm
<b>Ausführungen</b>	Gestellart: feste Wandhalterung / feste Wandhalterung mit Seitenflügel / fahrbare elektrisch höhenverstellbare Säule Beamer: Epson EB-685Wi / 680Wi / 695Wi / 696Ui Oberfläche Fläche 1,2,4,5: TA01
<b>Optionen</b>	Soundsystem: 30 W Aktivlautsprecher (wandmontiert) Lineatur Fläche 1,2,4,5: LI01-09
<b>Maße</b>	B/H = 2000/1200 mm
<b>Modell</b>	<b>H16105</b>

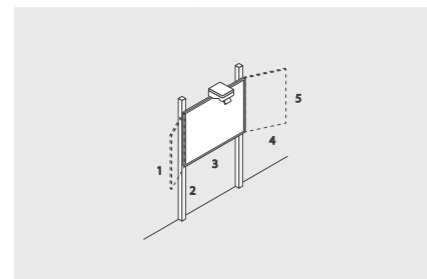

Pylonen-Schiebeanlage iB	
<b>Beschreibung</b>	Tafelanlage mit interaktivem Beamer, stufenlos höhenverstellbar Board: Stahlmaillie weiß, B/H = 2000/1200 mm
<b>Ausführungen</b>	Gestellart: wandstehend / wandstehend mit Seitenflügel Pylonenhöhe: 2600 / 2700 / 2800 / <b>2900 mm</b> Wandabstandshalter: 80 / 150 / 200 / 250 / 400 mm Beamer: EB-685Wi / 680Wi / 695Wi / 696Ui Oberfläche Fläche 1,2,4,5: TA01
<b>Optionen</b>	Soundsystem: 30 W Aktivlautsprecher (pylonenmontiert) Lineatur Fläche 1,2,4,5: LI01-09
<b>Maße</b>	B/H = 2000/1200 mm
<b>Modell</b>	<b>H16205</b>

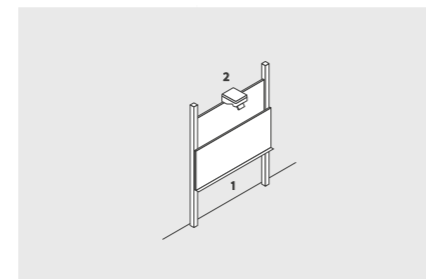

Pylonen-Doppelschiebetafel iB	
<b>Beschreibung</b>	Tafelanlage, 1 Whiteboard und 1 Tafelfläche zwischen den Pylonen, hintereinander und unabhängig voneinander, stufenlos höhenverstellbar, inkl. durchgehender Schmutzauffangrinne
<b>Ausführungen</b>	Gestellart: wandstehend B = 2410 mm / 2950 mm Pylonenhöhe: 2800 / <b>2900 mm</b> Wandabstandshalter: 80 / 150 / 200 / 250 / 400 mm Board Fläche 2: B/H = 2000/1200 mm / 2543/1200mm Beamer: EB-685Wi / 680Wi / 695Wi / 696Ui Tafel Fläche 1: B/H = 2402 / 800mm / 2950 / 800mm Oberfläche Fläche 1: TA01 Montagewand: Massivwand / Leichtbauwand
<b>Optionen</b>	Soundsystem: 30 W Aktivlautsprecher (wandmontiert) Lineatur Fläche 2: LI01-09 Schwammablage: 1 Stück (an Wand)
<b>Modell</b>	<b>H16305</b>

## Interaktive Beamer



Epson EB-685Wi

Bilddiagonale: 60 – 100" WXGA 1280x800 (16:10)  
Lichtleistung **3500 Lumen**  
inkl. 2 interaktiver Stifte  
inkl. SMART Software  
integrierte Lautsprecher 16 W



Epson EB-680Wi

Bilddiagonale: 60 – 100" WXGA 1280x800 (16:10)  
Lichtleistung **3200 Lumen**  
**Fingertouch-Funktion**  
inkl. 2 Stifte, inkl. SMART Software, integrierte Lautsprecher 16 W



Epson EB-695Wi

Bilddiagonale: 60 – 100" WXGA 1280x800 (16:10)  
Lichtleistung **3500 Lumen**  
**Fingertouch-Funktion**  
inkl. 2 Stifte, inkl. SMART Software, integrierte Lautsprecher 16 W



Epson EB-696Ui

Bilddiagonale: 70 - 100" WUXGA 1920x1200 (16:10)  
Lichtleistung **3800 Lumen**  
**Fingertouch-Funktion**  
inkl. 2 Stifte, inkl. SMART Software, integrierte Lautsprecher 16 W

### Info

Damit die interaktiven Tafelsysteme reibungslos funktionieren, liefern wir hochwertige Kabelsets gleich mit. Schließen Sie das HDMI- oder VGA-Kabel sowie das USB-Kabel (notwendig für Interaktivität) an Ihren PC an – schon können Sie alle Inhalte/Programme Ihrer PCs per Fingertouch oder Stift auf der Tafel bedienen.

- HDMI: Bild- + Ton-Übertragung
- VGA: Bild-Übertragung
- USB: Interaktivität



Optionale Aktivlautsprecher (wandmontiert)



Optionale Aktivlautsprecher (pylonenmontiert)

# Interaktives Display

Unsere neuen interaktiven Displays verwandeln Ihren Klassenraum in ein kollaboratives Lernzentrum, an dem mehrere SchülerInnen gleichzeitig Ideen austauschen, im Team Problemlösungen entwickeln sowie Bilder und digitale Inhalte bearbeiten können. Erleben Sie gestochen scharfe Bildqualität bei nahezu allen Lichtverhältnissen.

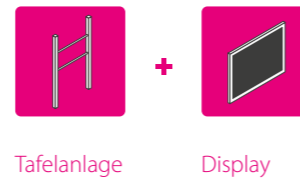

## Farblounge

Oberflächen (TA01)



## Besonderheiten

- › Tablet-ähnliches Arbeiten durch intuitive Benutzeroberfläche, optional integrierten PC und hohe Genauigkeit bei der Eingabe
- › Kooperatives Lernen durch MultiTouch-Funktion und zahlreiche Software Tools
- › 1 System für Bild und Sound (integriertes Soundsystem)
- › Hohe Nutzungsdauer abgesichert durch 3 bis 5 Jahre Garantie
- › Wartungsarm durch Autokalibrierung; kein Wechsel von Beamerbirnen und -filtern notwendig
- › Große Anzahl an Schnittstellen (HDMI, USB etc.), die gut zu erreichen sind

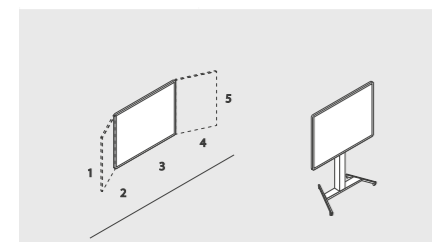

### Tafelsystem iD

<b>Beschreibung</b>	Tafelanlage, Montagegerahmen für Displays bis 86"
<b>Ausführungen</b>	Gestellart: feste Wandhalterung / feste Wandhalterung mit Seitenflügel / feste, elektrisch höhenverstellbare Säule (wandmontiert / wand- + bodenmontiert) / feste, elektrisch höhenverstellbare Säule mit Seitenflügel (wandmontiert / wand- + bodenmontiert) / freistehende, elektrisch höhenverstellbare Säule / fahrbare elektrisch höhenverstellbare Säule Board: verfügbare Modelle auf Anfrage Oberfläche Fläche 1,2,4,5: TA01 Montagewand: Massivwand / Leichtbauwand
<b>Optionen</b>	Tastaturablage PC Modul: Einschub-PC i5 Lineatur Fläche 1,2,4,5: LI01-09

Modell **Auf Anfrage**

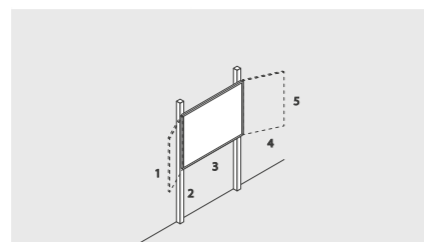

### Pylonen-Schiebeanlage iD

<b>Beschreibung</b>	Tafelanlage, Montagegerahmen für Displays bis 86", stufenlos höhenverstellbar
<b>Ausführungen</b>	Gestellart (wandmontiert): wandstehend bis 65" / wandstehend bis 65" mit Seitenflügel / wandstehend bis 86" / wandstehend bis 86" mit Seitenflügel Pylonenhöhe: 2600 / 2700 / 2800 / 2900 mm Wandabstandshalter: 80 / 150 / 200 / 250 / 400 mm Board: verfügbare Modelle auf Anfrage Oberfläche Fläche 1,2,4,5: TA01 Montagewand: Massivwand / Leichtbauwand
<b>Optionen</b>	PC Modul: Einschub-PC i5 Lineatur Fläche 1,2,4,5: LI01-09

Modell **Auf Anfrage**

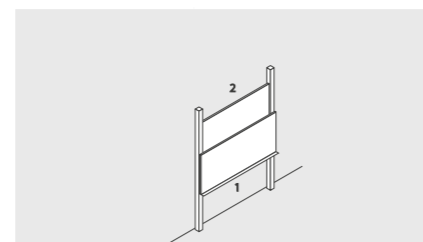

### Pylonen-Doppelschiebetafel iD

<b>Beschreibung</b>	Tafelanlage, Montagegerahmen für 1 Display 86" und 1 Tafelfläche zwischen den Pylonen, hintereinander und unabhängig voneinander, stufenlos höhenverstellbar, inkl. durchgehender Schmutzauffangrinne
<b>Ausführungen</b>	Gestellart: wandstehend Pylonenhöhe: 2800 / 2900 mm Wandabstandshalter: 80 / 150 / 200 / 250 / 400 mm Board: verfügbare Modelle auf Anfrage Fläche 1: B/H = 2300 / 800 mm Oberfläche Fläche 1: TA01 Montagewand: Massivwand / Leichtbauwand
<b>Optionen</b>	Lineatur Fläche 2: LI01-09 Schwammablage: 1 Stück (an Wand)

Modell **Auf Anfrage**

# Kameras

Ein Bild sagt mehr als 1000 Worte – Dokumentenkameras sind die interaktiven Alleskönner im Unterricht. Egal, was Sie der Kamera vor die Linse setzen, es wird verzögerungsfrei auf die große Tafel übertragen oder direkt als Bild, Ton oder Video abgespeichert. So macht das Arbeiten richtig Spaß.

- + Einfaches Präsentieren
- + Fotos und Videos aufnehmen
- + Robuste Technik

## Ihre Vorteile

- › Sie arbeiten mit vertrauten Arbeitsmitteln (Stifte, Papier), verwenden Ihre vorhandenen OHP-Folien einfach weiter, besprechen Texte aus Büchern, Tageszeitungen oder Lexika.
- › Sie zeigen dreidimensionale Objekte aller Art. Die Zoom- und Schwenkfunktion macht auch kleinste Details sichtbar.
- › Ihre SchülerInnen präsentieren Hausarbeiten oder Gruppenarbeitsergebnisse.
- › Helles LED-Licht ermöglicht die optimale Ausleuchtung auch in abgedunkelten Räumen.
- › Sie führen Physik- oder Chemieexperimente im Bewegtbild vor, übertragen sie für alle sichtbar auf die Tafel oder lassen die gesamte Klasse durch Ihr Mikroskop blicken.
- › Großer Erfassungsbereich bis zu DIN A3 für lückenlose Ansicht von beispielsweise Landkarten, großen Büchern und Experimenten.
- › Sie zeichnen Ihren Unterricht auf handelsübliche Speichermedien auf, auch mit Ton.
- › Einfache Bedienung – mit und ohne Computer, automatische Erkennung als Webcam.

## Webkamera



Anbringung an Glasscheibe



Webcam



Saugnapf und GorillaPod Arm



USB 2.0 Extender



Schaltnetzteil

Webcam für Experimente*	
Beschreibung	Webcam HD-Videoqualität 1080p mit 30 Bildern pro Sekunde Erweitertes Blickfeld – 90 Grad Mit skalierbarer Videokodierung Schwenk-, Kipp- und Zoomfunktion, 4-fach-Zoom bei 1080p Mit Abdeckblende für Privatsphäre und Sicherheit Plug&Play-USB-Verbindung Flexibler Saugnapf für Montage, leicht montierbar Inkl. USB 2.0 Extender (USB/LAN/USB) Netzteil 230 V für Webcam Kabellänge: ca. 1,5 m Inkl. 2x Netzwerkkabel
Modell	H96510



## Interaktives Multitalent

Dokumentenkameras sind die modernen Alternativen zum Overheadprojektor. Schließen Sie das Multitalent einfach an einen vorhandenen Beamer oder eine interaktive Tafel an und übertragen Sie Bilder, Videos oder Zeitrafferaufnahmen.

## Dokumentenkameras

Bezeichnung	SMART SDC-450	ActiView 324	Epson ELP DC21
Beschreibung	Dokumentenkamera XGA bis Full HD1080p 8-fach optischer Zoom 10-fach digitaler Zoom 5,0 Megapixel Bildsensor, 30 Bilder/Sek, integriertes Mikrofon, Gewicht 2,45 kg	Dokumentenkamera XGA bis Full HD1080p 9-fach optischer Zoom 12-fach digitaler Zoom 30 Bilder/Sek, integriertes Mikrofon, inkl. Fernbedienung, Gewicht 2,38 kg	Dokumentenkamera XGA bis Full HD1080p 12-fach optischer Zoom 10-fach digitaler Zoom 30 Bilder/Sek, integriertes Mikrofon, inkl. Fernbedienung, Gewicht ca. 2,5 kg
Maße	B/H/T = 203/550/380 mm	B/H/T = 420/395/120 mm	B/H/T = 425/190/225 mm
Modell	H96504	H96505	H96506

Bezeichnung	ELMO L-12W*	ELMO MX-P2	ELMO Mikroskopkit L-12iD
Beschreibung	Dokumentenkamera XGA bis Full HD1080p 12-fach optischer Zoom 16-fach digitaler Zoom 3,4 Megapixel Bildsensor, 30 Bilder/Sek, integriertes Mikrofon, inkl. Fernbedienung, Gewicht 3,2 kg	Mobile, einklappbare Dokumentenkamera bis 4K (3840x2160), 16-fach digitaler Zoom, 13 Megapixel, Gewicht 550g	Mikroskopaufsatz für Doku- mentenkamera ELMO L-12iD
Maße	B/H/T = 355/427/373 mm	B/H/T = 290/22/82 mm	
Modell	H96500	H96507	H96503

# Tafelsysteme

Wer schreibt, der bleibt. Eine klassische Tafelfläche braucht man in jedem Lernraum. Notieren Sie spontan Ihre Ideen mit Kreide oder Whiteboardmaker auf die jeweilige Tafeloberfläche. Die Hohenloher Tafelsysteme sind besonders robust ausgeführt und sorgen für langanhaltende Freude bei der täglichen Nutzung.

- + Robust und langlebig
- + Elegante Optik
- + Durchdachte Details



Langwandtafel	
<b>Beschreibung</b>	Tafelfläche mit umlaufendem Aluminiumprofil und verdeckter Aufhängung
<b>Ausführungen</b>	Oberfläche: TA01 / TA02* Montagehöhe: 5 (1750 mm) / 6 (1900 mm) / <b>7 (2090 mm)</b> Montagewand: Massivwand / Leichtbauwand
<b>Optionen</b>	Lineatur: LI01 Bilderklemmleiste Schmutzauffangrinne Schwammablage: 1 Stück (rechts) / 2 Stück (li + re)
<b>Modell</b> Höhe 1,00 m	<b>H10001</b> B/H = 1000/1000 mm
	<b>H10002</b> B/H = 1200/1000 mm
	<b>H10003</b> B/H = 1500/1000 mm
	<b>H10004</b> B/H = 2000/1000 mm
	<b>H10005</b> B/H = 2400/1000 mm
	<b>H10006</b> B/H = 3000/1000 mm
	<b>H10007</b> B/H = 3500/1000 mm
	<b>H10008</b> B/H = 4000/1000 mm
<b>Modell</b> Höhe 1,20 m	<b>H10012</b> B/H = 1200/1200 mm
	<b>H10013</b> B/H = 1500/1200 mm
	<b>H10014</b> B/H = 2000/1200 mm
	<b>H10015</b> B/H = 2400/1200 mm
	<b>H10016</b> B/H = 3000/1200 mm
	<b>H10017</b> B/H = 3500/1200 mm
	<b>H10018</b> B/H = 4000/1200 mm
<b>Modell</b> Höhe 1,50 m	<b>H10024</b> B/H = 2000/1500 mm*
	<b>H10026</b> B/H = 3000/1500 mm*
	<b>H10028</b> B/H = 4000/1500 mm*



## Besonderheiten

- > Langlebige Nutzung durch rundum schraublos mit Aluminiumprofil und runden Sicherheitsecken dauerhaft eingefasste und abgedichtete Tafelfläche.
- > Elegante Optik durch natureloxiertes Aluminiumprofil und verdeckte Aufhängung.
- > Hohe Verwindungssteifigkeit durch Sandwich-Leichtbauweise und korrosionsfreien, rückseitig vollflächig verklebten Gegenzug.

## Farblounges

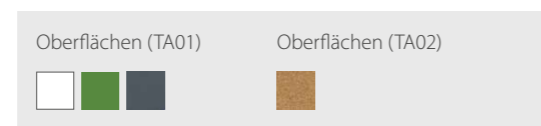

# Pylonen-Tafelsysteme

Das läuft ja wie geschmiert. Die wartungsfreie Präzisionsmechanik der Hohenloher Pylonenkonstruktion sorgt für dauerhaft komfortable und geräuscharme Bedienung. Die hochwertige Technik bietet stets die richtige Stabilität beim Beschreiben und hält die jeweilige Tafelposition wie von allein.

- + Robust und wartungsfrei
- + Geräuscharm und leichtgängig
- + Besonders langlebig

			
Bezeichnung	Pylonen-Schiebetafel	Pylonen-Klappschiebetafel	Pylonen-Doppelschiebetafel
<b>Beschreibung</b>	1 Tafelfläche zwischen den Pylonen, durchgehende Kreideablage und darunterliegende Schwammablage links und rechts	5 Tafelflächen, 2 Flügel, an der Mittelfläche durchgehende Kreideablage und darunterliegende Schwammablage links und rechts, inkl. Schmutzauffangrinne an Tafelflügeln	2 Tafelflächen zwischen den Pylonen, hintereinander und unabhängig voneinander stufenlos höhenverstellbar, durchgehende Schmutzauffangrinne
<b>Ausführungen</b>	Gestellart: wand- + bodenmontiert / <b>wandmontiert</b> Pylonenhöhe: 2600 / 2700 / 2800 / <b>2900 mm</b> Wandabstandshalter: <b>40</b> / 80 / 150 / 200 / 250 / 400 mm Oberfläche: TA01 Montagewand: Massivwand / Leichtbauwand	Gestellart: wand- + bodenmontiert / <b>wandmontiert</b> Pylonenhöhe: 2600 / 2700 / 2800 / <b>2900 mm</b> Wandabstandshalter: <b>40</b> / 80 / 150 / 200 / 250 / 400 mm Oberfläche Fläche 1-5: TA01 Montagewand: Massivwand / Leichtbauwand	Gestellart: <b>wandmontiert</b> Pylonenhöhe: 2800 / <b>2900 mm</b> Wandabstandshalter: <b>40</b> / 100 mm Oberfläche Fläche 1-2: TA01 Montagewand: Massivwand / Leichtbauwand
<b>Optionen</b>	Lineatur: LI01	Lineatur Fläche 1-5: LI01	Lineatur Fläche 1-2: LI01-09 Schwammablage: 1 Stück (an Wand)
<b>Modell</b> Höhe 1,00 m	<b>H13104</b> B/H = 2000/1000 mm	<b>H12304</b> B/H = 2000/1000 mm	<b>H13204</b> B/H = 2000/1000 mm
	<b>H13105</b> B/H = 2400/1000 mm		<b>H13205</b> B/H = 2400/1000 mm
	<b>H13106</b> B/H = 3000/1000 mm		<b>H13206</b> B/H = 3000/1000 mm
	<b>H13107</b> B/H = 3500/1000 mm		<b>H13207</b> B/H = 3500/1000 mm
	<b>H13108</b> B/H = 4000/1000 mm		<b>H13208</b> B/H = 4000/1000 mm
<b>Modell</b> Höhe 1,20 m	<b>H13114</b> B/H = 2000/1200 mm	<b>H12314</b> B/H = 2000/1200 mm	<b>H13214</b> B/H = 2000/1200 mm
	<b>H13115</b> B/H = 2400/1200 mm	<b>H12315</b> B/H = 2400/1200 mm	<b>H13215</b> B/H = 2400/1200 mm
	<b>H13116</b> B/H = 3000/1200 mm		<b>H13216</b> B/H = 3000/1200 mm
	<b>H13117</b> B/H = 3500/1200 mm		<b>H13217</b> B/H = 3500/1200 mm
	<b>H13118</b> B/H = 4000/1200 mm		<b>H13218</b> B/H = 4000/1200 mm
<b>Modell</b> Höhe 1,50 m	<b>H13124</b> B/H = 2000/1500 mm	<b>H12324</b> B/H = 2000/1500 mm	
	<b>H13125</b> B/H = 2400/1500 mm		
	<b>H13126</b> B/H = 3000/1500 mm		
	<b>H13127</b> B/H = 3500/1500 mm		
	<b>H13128</b> B/H = 4000/1500 mm		

# Lernflächen

Lernen ist vielfältig. Die cleveren Stellwände von Hohenloher zonieren den Lernraum und bieten mobile Präsentations- und Arbeitsflächen. Bei Nichtgebrauch sind sie blitzschnell in die Ecke gerollt und platzsparend ineinandergeschoben.

- + Zum Zonieren und kreativ Arbeiten
- + Beschreibbar und magnetisch

Bezeichnung	Mobile Kombitafel Duo	Mobile Tafel Slide
Beschreibung	Whiteboard + Pinnfläche, beschreibbar fahrbar	Whiteboard doppelseitig beschreibbar, fahrbar
Ausführung	Filz in der Farbe Anthrazit	
Maße	B x H: 127,5 x 192 cm	B x H: 126 x 192 cm
Modell	Auf Anfrage	Auf Anfrage

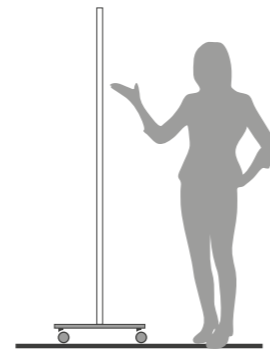

## Einfach clever

Das magnetische Zubehör von Hohenloher hält überall. Ob Pinnfläche, Whiteboard, Utensilienbox oder Stiftebecher – alles lässt sich frei an Tafeln, Orgablenden, auf dem Tisch oder auf dem Boden positionieren. Und wenn man den Platz wechselt, nimmt man es einfach mit.

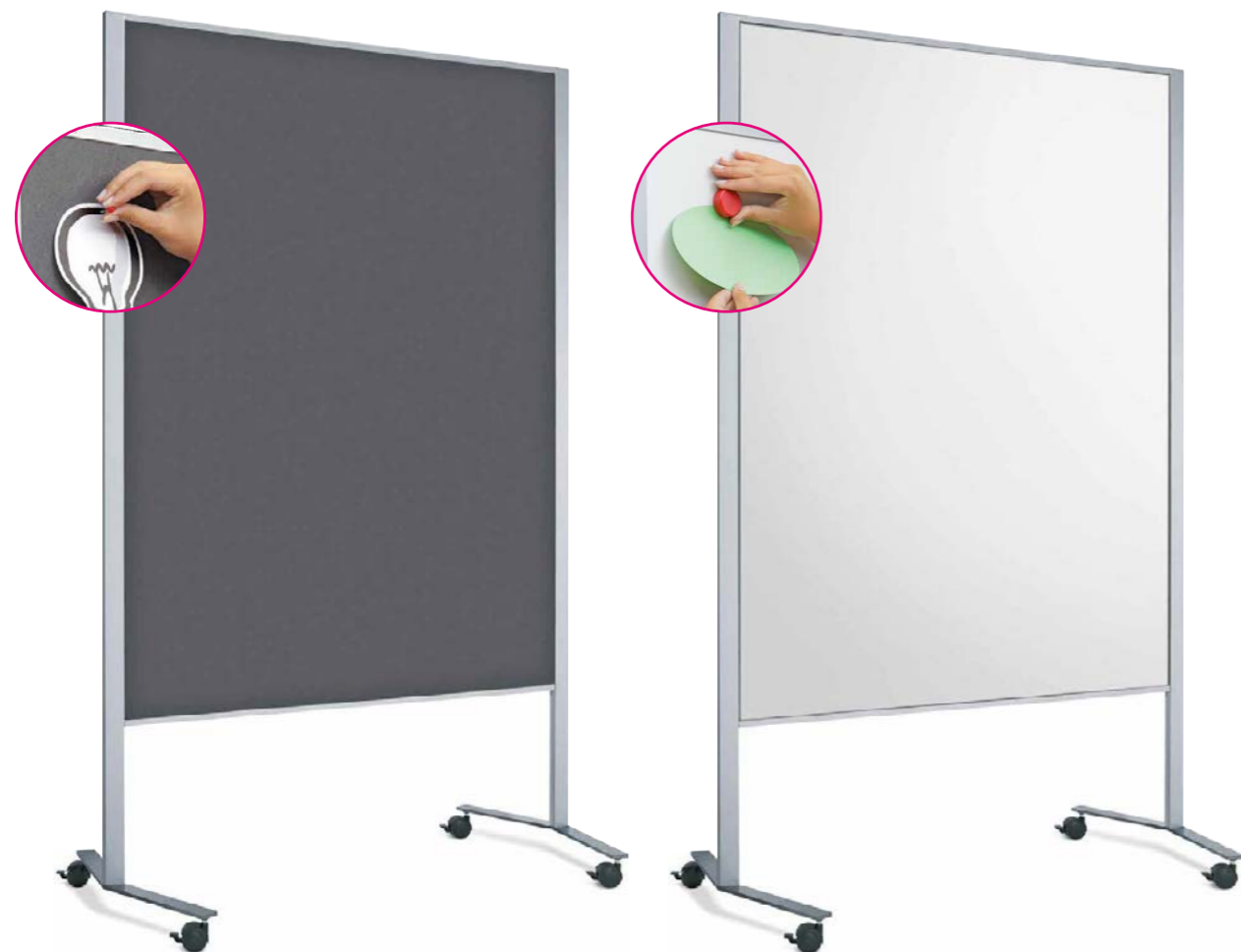

Bezeichnung	Magnetboard Tafel	Magnetboard Whiteboard	Magnetboard Filz
Beschreibung	Flexible Tafelfläche, d = 0,8 mm, beschreibbar, abwischbar, magnetisch	Flexibles Whiteboard, d = 0,8 mm, beschreibbar, abwischbar, magnetisch	Flexible Filzfläche, pinnbar, d = 12 mm, magnetisch
Ausführungen			Farben: <span style="color: green;">■</span> grün meliert <span style="color: black;">■</span> anthrazit meliert
Modell klein	H8083 B/H = 290/210 mm	H8080 B/H = 290/210 mm	H8070 <span style="color: green;">■</span> B/H = 290/210 mm
Modell mittel	H8084 B/H = 390/290 mm	H8081 B/H = 390/290 mm	H8071 <span style="color: black;">■</span> B/H = 290/210 mm
Modell groß	H8085 B/H = 590/390 mm	H8082 B/H = 590/390 mm	H8072 <span style="color: green;">■</span> B/H = 390/290 mm
			H8073 <span style="color: black;">■</span> B/H = 390/290 mm
			H8074 <span style="color: green;">■</span> B/H = 590/390 mm
			H8075 <span style="color: black;">■</span> B/H = 590/390 mm

Bezeichnung	Magnetbox	Magnetbecher
Beschreibung	Glaskugelverstärkte Schale, 3 Trennstage, magnetisch	Glaskugelverstärkter Becher, magnetisch
Maße	B/H/T = 345/70/160 mm	D/H = 90/90 mm
Modell	8042	8043

# Periodensysteme

## Klapptafel



**Periodensystem Klapptafel**

**Beschreibung** Wandklapptafel nach Kohler und Fischer, aufgedrucktes Periodensystem der Elemente, 4 Darstellungsoptionen: Langperiodensystem mit allen Elementen, Hauptgruppen, Hauptgruppen mit Lanthanoiden und Actinoiden, Haupt- und Nebengruppen

**Maße** Zusammengeklappt: B/H/T = 1700/1200/70 mm  
Geöffnet: B/H/T = 4200/1200/50 mm

**Modell** 9951

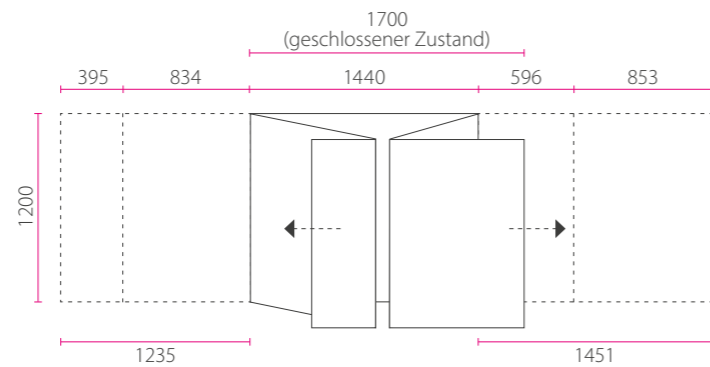

## Wandkarte



**Periodensystem Wandkarte**

**Beschreibung** Wandkarte Periodensystem der Elemente mit Elektronegativitätswerten, mit Leinen bespannt, bestabt, Aufhängeschnur

**Maße** B/H= 2000/1500 mm

**Modell** 9952

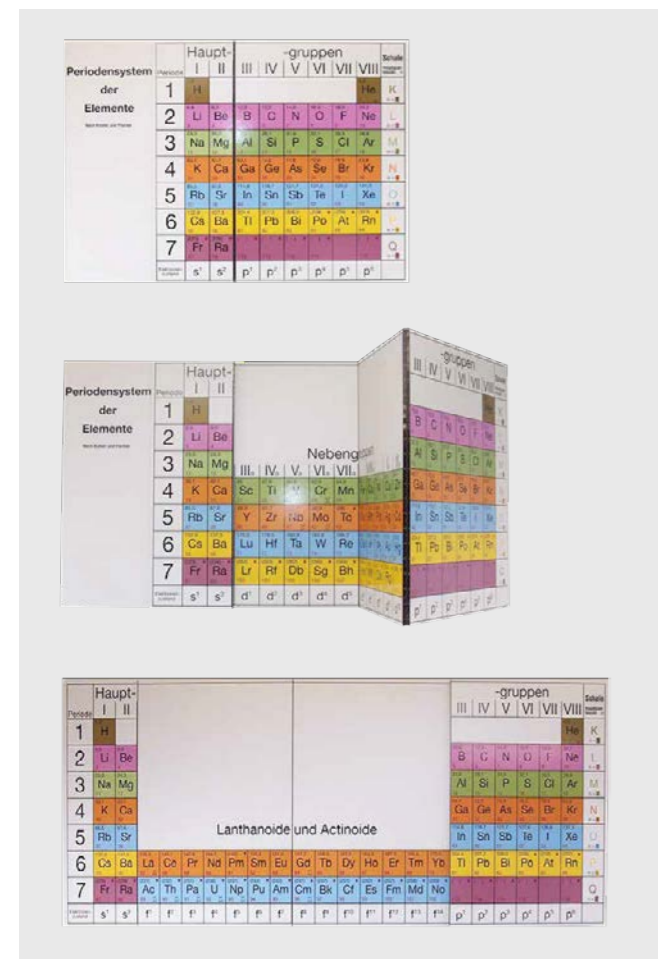
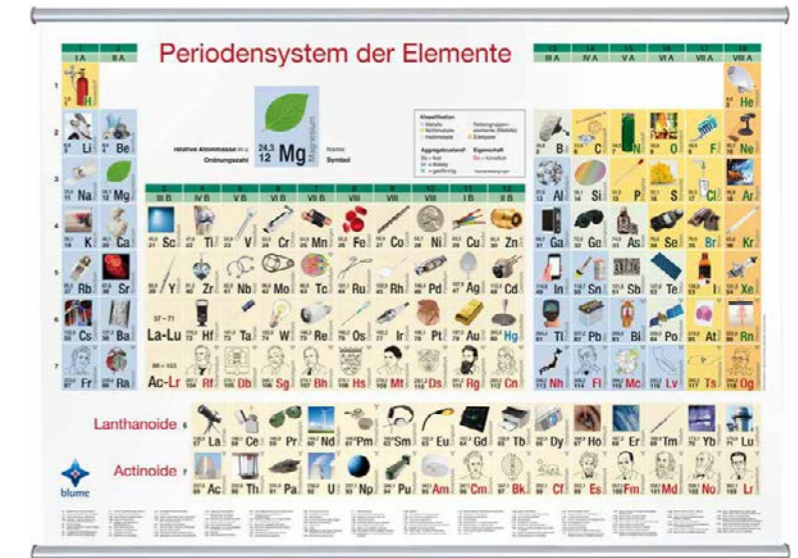

## Besonderheiten

- › Gleichzeitig Hauptgruppen- und Langperiodensystem, im zusammengeklappten Zustand nur Hauptgruppen sichtbar
- › Jede Periode in einer Zeile, keine verwirrenden Versetzungen und Pfeile, einfach und übersichtlich
- › Elementenfolge nach steigender Ordnungszahl, chemisch verwandte Elemente stehen untereinander
- › Beim Aufklappen des rechten Flügels erscheinen Nebengruppenelemente an der richtigen Stelle zwischen II. und III. Hauptgruppe
- › Beim Aufklappen des linken Flügels werden die seltenen Lanthanide und Actinide an der richtigen Stelle sichtbar
- › Fortschreitende Besetzung der Elektronenschalen durch Farben dargestellt, für jede Schale eine Farbe, eine Vielzahl von Kästchen und winzigen Zahlen entfallen
- › Farbe zeigt, in welcher Schale das letzte Elektron eingebaut wird
- › s-, p-, d-, f-Unterschale und Elektronenkonfiguration aus einer gemeinsamen Fußleiste ablesbar
- › Ausnahmen in der Elektronenauffüllung können selbst eingetragen werden
- › Große Symbole und Zahlen, dadurch von jedem Platz in der Klasse gut lesbar
- › Die Flügel können über Fenster, Türen oder über Eck geklappt werden, hinter Wandtafeln kann dieses System ebenfalls angebracht werden, hier sollten dann Wand-Schiebetafeln mit einer lichten Tiefe von 120 mm eingeplant
- › Für alle Schultypen geeignet

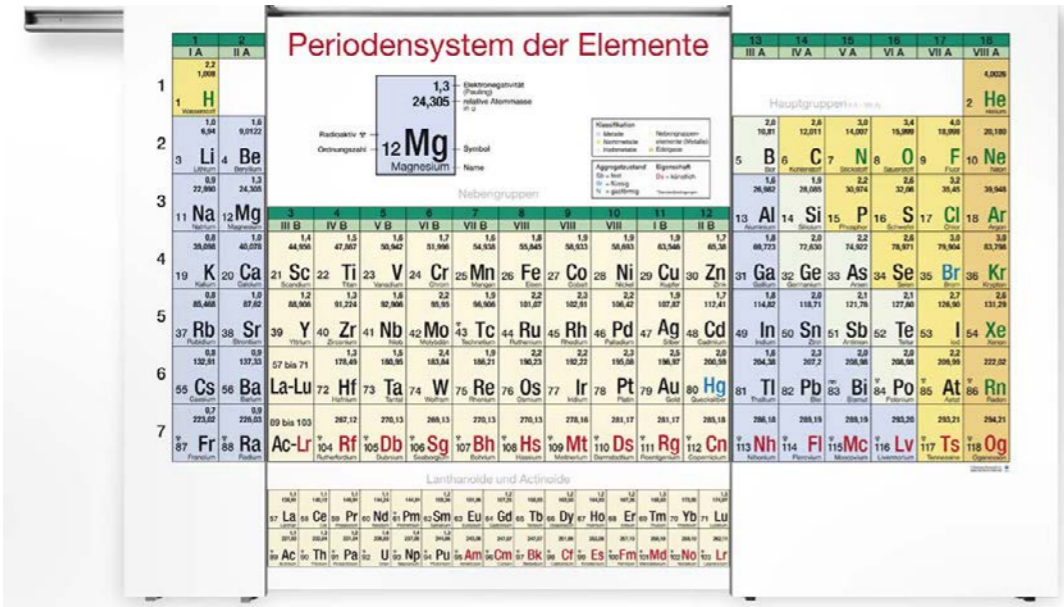

Info

2,0 72,63 32 Ge Germanium	[Ar]3d <sup>10</sup> 4s <sup>2</sup> 4p <sup>2</sup> 2,0 72,63 32 Ge Germanium	 72,6 32 Ge Germanium
------------------------------------	--	---

Bezeichnungen	Version A	Version B	Version C
Elementname	•	•	•
Symbol	•	•	•
Ordnungszahl	•	•	•
Elektronegativität (nach Pauling)	•	•	•
Relative Atommasse	•	•	•
Radioaktivität	•	•	•
Elektronenkonfiguration		•	

In allen Periodensystemen (außer Modell 9951) sind die neuesten Bezeichnungen: 113 Nihonium (Nh), 115 Moscovium (Mc), 117 Tenness (Ts) und 118 Oganesson (Og) enthalten

Wandtafel

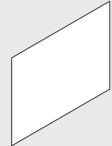
	
<b>Bezeichnung</b>	Periodensystem Wandtafel
<b>Beschreibung</b>	Periodensystem der Elemente als Wandtafel, UV beständig bedruckt
<b>Ausführung</b>	19 mm Feinspanplatte mit 2 mm ABS-Kante umlaufend
<b>Maße</b>	B/H = 2000/1500 mm
<b>Modell</b>	H9961 Version A H9962 Version B H9969 Version C

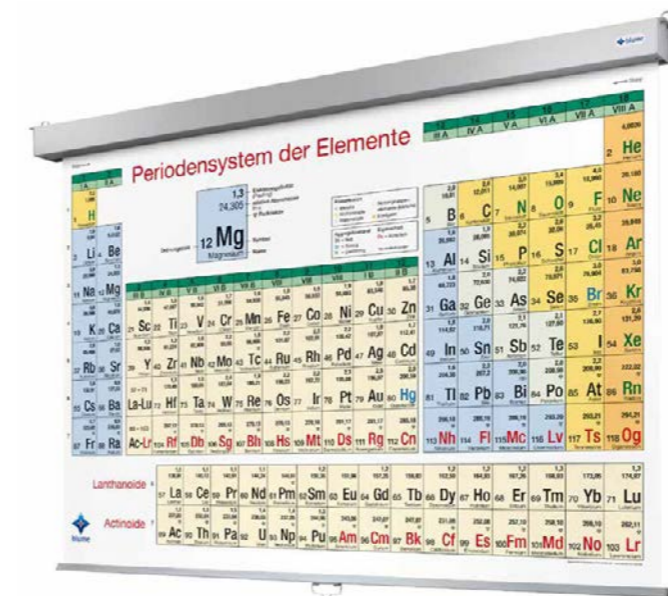
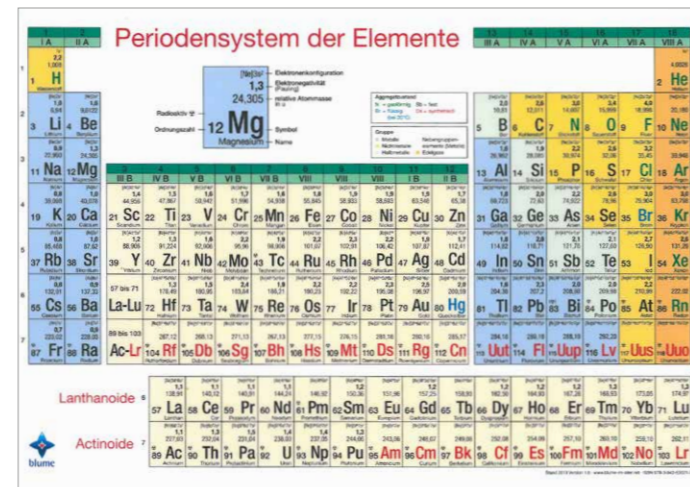



Roll-Ups

Wandschienensystem

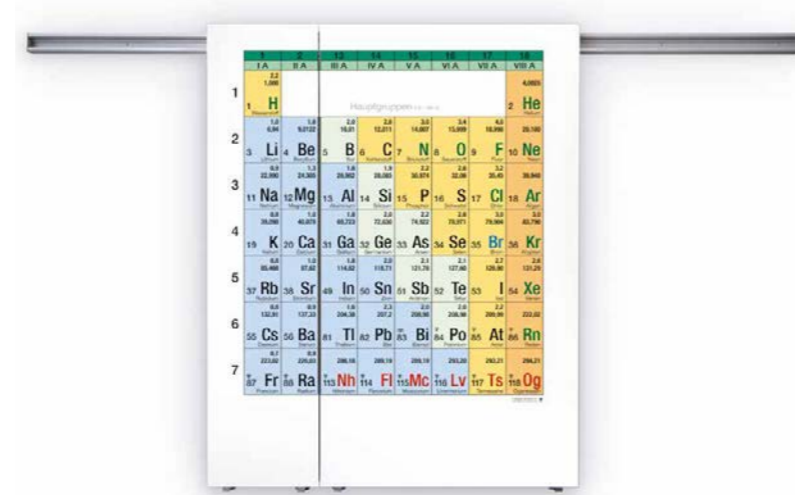
	
<b>Bezeichnung</b>	PSE Wandschientafel
<b>Beschreibung</b>	Periodensystem der Elemente als Wandschientafel, UV beständig bedruckt, platzsparend, da zusammenklappbar
<b>Ausführung</b>	Montage: Wand mit Aluminiumschiene
<b>Maße</b>	Offen: B/H = 2600/1600 mm Geschlossen: B/H = 1300/1600 mm
<b>Modell</b>	H9957 Version A H9958 Version B



		
<b>Bezeichnung</b>	Periodensystem Roll-up	Periodensystem Roll-up
<b>Beschreibung</b>	Periodensystem der Elemente als Roll-up mit Zugmechanismus, mehrstufig arretierbar (Version C mit alltagsnahen Beispielbildern)	Periodensystem der Elemente als Roll-up mit Elektromotor (Version C mit alltagsnahen Beispielbildern)
<b>Ausführung</b>	Montage: Decke oder Wand	Montage: Decke oder Wand
<b>Maße</b>	Zusammengeklappt (Gehäuse): B/H/T = 2180/90/80 mm Geöffnet (Leinwand): B/H = 2000/1500 mm	Zusammengeklappt (Gehäuse): B/H/T = 2180/90/80 mm Geöffnet (Leinwand): B/H = 2000/1500 mm
<b>Modell</b>	H9953 Version A H9954 Version B H9965 Version C	H9955 Version A H9956 Version B H9967 Version C

# AUFBE- WAHRUNG

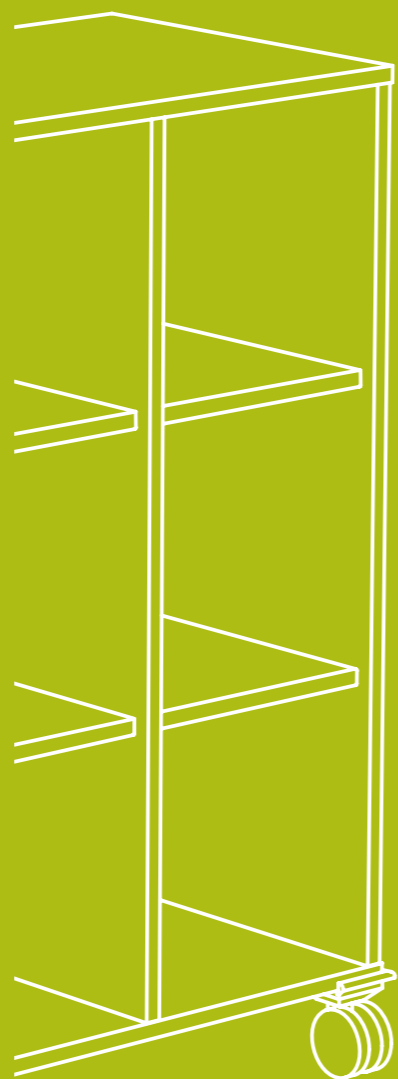

”

MAN MUSS **DAS UNMÖGLICHE**  
VERSUCHEN, UM DAS MÖGLICHE  
ZU ERREICHEN.

Hermann Hesse

# Lernschränke

Die Hohenloher Lernschränke sind einfach praktisch. In Größe und Format sind sie passgenau auf die eingesetzten Unterrichtsmaterialien abgestimmt. Unser raffiniertes Zubehör lässt sich jederzeit ergänzen und garantiert Ihnen viel Freude in der täglichen Nutzung.

- + Robuste Bauweise
- + Hochwertige Materialien
- + Praktisches Zubehör

			
<b>Bezeichnung</b>	Lernstation 1x2	Lernschrank 3x1	Lernstation 3x2
<b>Beschreibung</b>	Korpus von 4 Seiten zugänglich mit Prallschutz, 2 Fächer	Korpus von 3 Seiten zugänglich mit Prallschutz, 3 Fächer	Korpus von 4 Seiten zugänglich mit Prallschutz, 6 Fächer
<b>Ausführungen</b>	Korpusfarbe: Weiß / Eiche Sockelausführung: Kunststoffgleiter / 4 Lenkrollen, davon 4 feststellbar	Korpusfarbe: Weiß / Eiche Sockelausführung: Kunststoffgleiter / 4 Lenkrollen, davon 4 feststellbar	Korpusfarbe: Weiß / Eiche Sockelausführung: Kunststoffgleiter / 4 Lenkrollen, davon 4 feststellbar
<b>Optionen</b>	Ausstattung Spalte 1–2: 1 Fachboden Orgablende (1OH): links, rechts, vorne, hinten Blendenfarbe: ME01	Ausstattung Spalte 1: 2 Fachböden / Auszugsblende Orgablende (3OH): links, rechts Blendenfarbe: ME01	Ausstattung Spalte 1–2: 2 Fachböden Orgablende (3OH): links, rechts, vorne, hinten Blendenfarbe: ME01
<b>Maße</b>	B/H/T = 705/432/475 mm	B/H/T = 364/1130/475 mm	B/H/T = 705/1130/475 mm
<b>Modell</b>	H1419	H1431	H1439

		
<b>Bezeichnung</b>	Lernschrank 3x3	Lernschrank 4x4
<b>Beschreibung</b>	Korpus von 3 Seiten zugänglich mit Prallschutz, 9 Fächer	Korpus von 3 Seiten zugänglich mit Prallschutz, 16 Fächer
<b>Ausführungen</b>	Korpusfarbe: Weiß / Eiche Orgablende (3OH): links, rechts Blendenfarbe: ME01 Sockelausführung: Kunststoffgleiter / 4 Lenkrollen, davon 4 feststellbar	Korpusfarbe: Weiß / Eiche Orgablende (4OH): links, rechts Blendenfarbe: ME01 Sockelausführung: Kunststoffgleiter
<b>Optionen</b>	Ausstattung Spalte 1–3: 2 Fachböden / Auszugsblende	Ausstattung Spalte 1–4: 3 Fachböden / Auszugsblende
<b>Maße</b>	B/H/T = 1046/1130/475 mm	B/H/T = 1387/1482/475 mm
<b>Modell</b>	H1433	H1444

- › Bei Verwendung von Rollen erhöht sich das Gesamtmaß um 52 mm
- › Fachböden höhenverstellbar
- › Fächer passend für Lernboxen, Lernablagen, Lernordner und Lern-Tableau



› Video ansehen

				
<b>Bezeichnung</b>	Orgablende	Fachboden	Auszugsblende	Schließfachbox
<b>Beschreibung</b>	Stahlblech pulverbeschichtet, d = 2 mm, magnethaftend, Multi-Nut für Zubehör	Holzdekorplatte d = 19 mm, allseitige 2 mm Kante, inkl. Fachbodenträger	Stahlblech pulverbeschichtet, d = 1,5 mm, 12 Auszugschienen für Lernbox	Stahlblech pulverbeschichtet, Auslageklappe einschiebbar, mit Zylinderschloss
<b>Ausführungen</b>	Blendenfarbe: ME01 Blendenhöhe: 1OH / 3OH / 4OH	Farbe: Weiß / Eiche	Blendenfarbe: ME01 Blendenhöhe: 3OH / 4OH	Gehäusefarbe: ME01
<b>Maße</b>	B = 365 mm	B/H/T = 322/19/433 mm	B = 358 mm	B/H/T = 315/320/435 mm
<b>Modell</b>	H1480	H1410	H1489	H1491

	
<b>Bezeichnung</b>	Lernablage
<b>Beschreibung</b>	Kunststoff-Schale DIN A4 Farbe: Transluzent
<b>Maße</b>	B/H/T = 270/60/340 mm
<b>Modell</b>	1486

## Farblounge

Korpusfarben + Fachbodenfarben (HD01)



Orga- und Auszugsblendenfarbe (ME01)



# Zubehör Lernschränke

## Lernboxen

<b>Bezeichnung</b>	<b>Lernbox 75</b>	<b>Lernbox 150</b>	<b>Lernbox 225</b>	<b>Lernbox 300</b>
<b>Beschreibung</b>	Material PP, stapelbar	Material PP, stapelbar	Material PP, stapelbar	Material PP, stapelbar
<b>Maße</b>	B/H/T = 312/75/427 mm	B/H/T = 312/150/427 mm	B/H/T = 312/225/427 mm	B/H/T = 312/300/427 mm
<b>Modell</b>	<b>H8130</b> KU22-20 Gelb	<b>H8138</b> KU22-20 Gelb	<b>H8146</b> KU22-20 Gelb	<b>H8154</b> KU22-20 Gelb
	<b>H8131</b> KU22-22 Rot	<b>H8139</b> KU22-22 Rot	<b>H8147</b> KU22-22 Rot	<b>H8155</b> KU22-22 Rot
	<b>H8132</b> KU22-23 Apfelgrün	<b>H8140</b> KU22-23 Apfelgrün	<b>H8148</b> KU22-23 Apfelgrün	<b>H8156</b> KU22-23 Apfelgrün
	<b>H8134</b> KU22-03 Lichtgrau	<b>H8142</b> KU22-03 Lichtgrau	<b>H8150</b> KU22-03 Lichtgrau	<b>H8158</b> KU22-03 Lichtgrau
	<b>H8135</b> KU22-08 Anthrazit	<b>H8143</b> KU22-08 Anthrazit		
	<b>H8136</b> KU22-25 Ozeanblau	<b>H8144</b> KU22-25 Ozeanblau	<b>H8152</b> KU22-25 Ozeanblau	<b>H8160</b> KU22-25 Ozeanblau
	<b>H8137</b> KU22-03 Transluzent	<b>H8145</b> KU22-03 Transluzent	<b>H8153</b> KU22-03 Transluzent	<b>H8161</b> KU22-03 Transluzent

## Farblounge

Kunststofffarben Lernboxen (KU22)



## Organisationszubehör für Lernboxen (Im Lieferumfang sind die beispielhaften Bestückungen nicht enthalten.)

<b>Bezeichnung</b>	<b>Lernbox Beschriftungsfeld</b>	<b>Lernbox Deckel</b>	<b>Lernbox Orgaschale</b>
<b>Beschreibung</b>	10 Stück, selbstklebend Farbe: Transparent	Material PP Farbe: Transluzent	1 Fach 180x110 mm, 2 Fächer 80x60 mm, 2 Fächer 80x110 mm, 1 Fach 40x320 mm, Material PS, Farbe: Lichtgrau
<b>Maße</b>	B/H = 144/37 mm	B/T = 315/430 mm	B/H/T = 275/40/388 mm
<b>Modell</b>	<b>8037</b>	<b>8035</b>	<b>H8100</b>

<b>Bezeichnung</b>	<b>Lernbox Orgaschale</b>	<b>Lernbox Orgaschale</b>
<b>Beschreibung</b>	4 Fächer 115x155 mm, Material PS, Farbe: Lichtgrau	6 Fächer 70x150 mm, Material PS, Farbe: Lichtgrau
<b>Maße</b>	B/H/T = 275/40/388 mm	B/H/T = 275/40/388 mm
<b>Modell</b>	<b>H8101</b>	<b>H8102</b>

## Organisationszubehör für Lernboxen (Im Lieferumfang sind die beispielhaften Bestückungen nicht enthalten.)

<b>Bezeichnung</b>	<b>Lernbox Einsatz</b>	<b>Lernbox Einsatz</b>	<b>Lernbox Einsatz</b>
<b>Beschreibung</b>	108 Kreise Ø 15 mm, z. B. für Reagenzgläser, Material Schaumstoff, Farbe: Anthrazit	30 Kreise Ø 45 mm, z. B. für Bechergläser, Material Schaumstoff, Farbe: Anthrazit	30 Kreise Ø 48 mm, z. B. für Messbecher, Material Schaumstoff, Farbe: Anthrazit
<b>Maße</b>	B/H/T = 265/60/385 mm	B/H/T = 265/30/385 mm	B/H/T = 265/50/385 mm
<b>Modell</b>	<b>H8116</b>	<b>H8119</b>	<b>H8120</b>

<b>Bezeichnung</b>	<b>Lernbox Einsatz</b>	<b>Lernbox Einsatz</b>	<b>Lernbox Einsatz</b>
<b>Beschreibung</b>	30 Rechtecke 70x12 mm, z. B. für Leiterkarten, Material Schaumstoff, Farbe: Anthrazit	20 Rechtecke 80x20 mm, z. B. für Testgeräte, Material Schaumstoff, Farbe: Anthrazit	30 Rechtecke 65x7 mm, z. B. für Glaselemente, Material Schaumstoff, Farbe: Anthrazit
<b>Maße</b>	B/H/T = 265/50/385 mm	B/H/T = 265/50/385 mm	B/H/T = 265/50/385 mm
<b>Modell</b>	<b>H8112</b>	<b>H8113</b>	<b>H8110</b>

<b>Bezeichnung</b>	<b>Lernbox Einsatz</b>	<b>Lernbox Einsatz</b>	<b>Lernbox Einsatz</b>
<b>Beschreibung</b>	15 Rechtecke 80x23 mm, z. B. für Messgeräte, Material Schaumstoff, Farbe: Anthrazit	20 Rechtecke 50x40 mm, z. B. für Sicherheitsbrillen, Material Schaumstoff, Farbe: Anthrazit	30 Rechtecke 55x10 mm, z. B. für Taschenrechner, Material Schaumstoff, Farbe: Anthrazit
<b>Maße</b>	B/H/T = 265/50/385 mm	B/H/T = 265/60/385 mm	B/H/T = 265/35/385 mm
<b>Modell</b>	<b>H8121</b>	<b>H8117</b>	<b>H8114</b>

<b>Bezeichnung</b>	<b>Lernbox Einsatz</b>
<b>Beschreibung</b>	Individueller Einsatz, 165 Rechtecke 20x20 mm zum Heraustrennen Material Schaumstoff, Farbe: Anthrazit
<b>Maße</b>	B/H/T = 265/40/385 mm
<b>Modell</b>	<b>H8122</b>

# Bücherwagen

Inszenieren Sie Ihren Buchbestand. Zeigen Sie, was Ihnen wichtig ist! Die Medien in der Bibliothek sind meist klein. Auffällige Möbel schaffen den richtigen Rahmen und sorgen für die gewünschte Aufmerksamkeit. Unsere Bücherwagen überraschen mit frischem Design. Gleichzeitig dienen sie als Sammelstelle für zurückgegebene Bücher und lassen sich zum Einsortieren wunderbar zu den Regalen schieben.



Ergonomisches Greifen für unterschiedlich große Personen

## Farblounge

Korpusfarben (HD22)

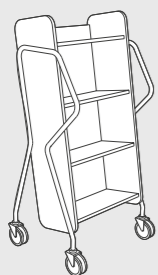

### RATIO Querläufer

<b>Beschreibung</b>	Ergonomischer Bücherwagen mit seitlichen Griffbügeln
<b>Ausführungen</b>	Korpusfarbe: HD22 H = 1220 mm (3 Fachböden) oder 1400 mm (4 Fachböden)
<b>Optionen</b>	Abweisgummiringe
<b>Maße</b>	B/T = 610/540 mm
<b>Modell</b>	3024

 Weitere Bücherwagen auf Anfrage



## Leicht und wendig

Der Querläufer darf in keiner Bibliothek fehlen. Der schräggestellte Korpus gewährleistet den sicheren Stand der Medien in bedienungsfreundlicher Arbeitshöhe. Die Medien stehen übersichtlich zum Mitarbeiter und können bequem nach links und rechts in die Regale einsortiert werden. Neben dem Buchtransport eignet sich der Querläufer optimal zur Präsentation Ihrer Medien.

# Experimentierwagen

Hier laufen die Experimente. Bereiten Sie die Versuchsanordnungen auf dem Experimentier-Tableau vor und stellen diese in das Multi-Mobil. Fahren Sie die Multi-Mobile aus dem Garagenschrank direkt an die Arbeitsplätze und verteilen Sie die vorbereiteten Experimente an Ihre SchülerInnen. Das spart wertvolle Unterrichtszeit und bringt Struktur in die Organisation nach Themen oder Klassen.

- + Kompakt und wendig
- + Multifunktional
- + Flexible Einteilung

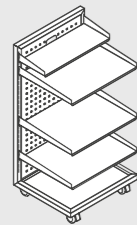
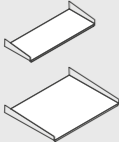

## Multi-Mobil

		
<b>Bezeichnung</b>	<b>Multi-Mobil</b>	<b>Ablageboden</b>
<b>Beschreibung</b>	Rollwagen passend in Garagenschrank, max. 12 Ablageböden einhängbar, Lochraster-Systemrückwand zur Aufnahme von Zubehör, 4 Lenkrollen, davon 2 feststellbar Rahmenfarbe: Anthrazit Rückwand- und Ablagebodenfarbe: Lichtgrau RAL 7035	Ablageboden einhängbar in Multi-Mobil, Nennlast max. 10 kg Farbe: Lichtgrau RAL 7035
<b>Ausführungen</b>		Tiefe: 220 / 450 mm
<b>Optionen</b>	Ablageboden groß: 1-12 Ablageboden klein: 1-12	
<b>Maße</b>	B/H/T = 570/1120/490 mm	B/H = 555/75 mm
<b>Modell</b>	6771	6780

### Tipp

**Garagenschrank**  
Kombinieren Sie unsere passenden Garagenschränke dazu. Die Multi-Mobile lassen sich wunderbar für den nächsten Gebrauch hineinrollen und sicher abschließen.

**Experimentier-Tableau**  
Verwenden Sie unsere maßgeschneiderten Experimentier-Tableaus (Mod. 6870). Diese passen exakt in die großen Ablageböden.



## Geräte- und Schnürewagen



	
<b>Geräte- und Schnürewagen</b>	
<b>Beschreibung</b>	Rollwagen zur Aufbewahrung von Experimentierzubehör
<b>Ausführungen</b>	Gestellfarbe: Lichtgrau
<b>Maße</b>	B/H/T = 860/1122/440 mm
<b>Modell</b>	7027

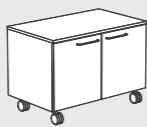

# Fahrbare Unterschränke

## U1 (für Tischhöhe 750 mm)

			
<b>Bezeichnung</b>	Schrank fahrbar U1	Schrank fahrbar U1	Schrank fahrbar U1
<b>Beschreibung</b>	1 Flügeltür, 4 Lenkrollen, davon 2 feststellbar	2 Flügeltüren, 4 Lenkrollen, davon 2 feststellbar	2 Schubkästen (H = 150, 350 mm, Wechsellauszugssperre), 4 Lenkrollen, davon 2 feststellbar
<b>Ausführungen</b>	Frontfarbe: Weiß / Eiche Frontausführung: links / rechts	Frontfarbe: Weiß / Eiche	Frontfarbe: Weiß / Eiche
<b>Optionen</b>	Schließung: einzel 01, 02, 03 (gleich), 11 (verschieden) Innenausstattung: 1-2 Fachboden / 1-2 Fachboden ausziehbar	Schließung: einzel 01, 02, 03 (gleich), 11 (verschieden) Innenausstattung: 1-2 Fachboden / 1-2 Fachboden ausziehbar	Schließung: zentral 01, 02, 03 (gleich), 11 (verschieden)
<b>Maße</b>	H = 640 mm	H = 640 mm	H = 640 mm
<b>Modell</b>	<b>H51792</b> B/T = 450/550 mm <b>H52792</b> B/T = 545/550 mm <b>H52792</b> B/T = 600/550 mm	<b>H53792</b> B/T = 845/550 mm <b>H53792</b> B/T = 900/550 mm <b>H54792</b> B/T = 1145/550 mm <b>H54792</b> B/T = 1200/550 mm	<b>H51791</b> B/T = 450/550 mm <b>H52791</b> B/T = 600/550 mm <b>H53791</b> B/T = 900/550 mm <b>H54791</b> B/T = 1200/550 mm

			
<b>Bezeichnung</b>	Schrank fahrbar U1	Schrank fahrbar U1	Schrank fahrbar U1
<b>Beschreibung</b>	3 Schubkästen (H = 2 x 150, 1x 200 mm, Wechsellauszugssperre), 4 Lenkrollen, davon 2 feststellbar	1 Schubkasten (H = 150 mm), 1 Flügeltür, 4 Lenkrollen, davon 2 feststellbar	1 Schubkasten (H = 150 mm), 2 Flügeltüren, 4 Lenkrollen, davon 2 feststellbar
<b>Ausführungen</b>	Frontfarbe: Weiß / Eiche	Frontfarbe: Weiß / Eiche Frontausführung: links / rechts	Frontfarbe: Weiß / Eiche
<b>Optionen</b>	Schließung: zentral 01, 02, 03 (gleich), 11 (verschieden)	Schließung: einzel 01, 02, 03 (gleich), 11 (verschieden) Innenausstattung: 1 Fachboden / 1 Fachboden ausziehbar	Schließung: einzel 01, 02, 03 (gleich), 11 (verschieden) Innenausstattung: 1 Fachboden / 1 Fachboden ausziehbar
<b>Maße</b>	H = 640 mm	H = 640 mm	H = 640 mm
<b>Modell</b>	<b>H51794</b> B/T = 450/550 mm <b>H52794</b> B/T = 600/550 mm <b>H53794</b> B/T = 900/550 mm <b>H54794</b> B/T = 1200/550 mm	<b>H51793</b> B/T = 450/550 mm <b>H52793</b> B/T = 600/550 mm	<b>H53793</b> B/T = 900/550 mm <b>H54793</b> B/T = 1200/550 mm

## Farbloung

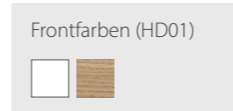

## Details



Wechsellauszugssperre







Schließung



Lenkrollen

## U2 (für Tischhöhe 900 mm)

			
<b>Bezeichnung</b>	Schrank fahrbar U2	Schrank fahrbar U2	Schrank fahrbar U2
<b>Beschreibung</b>	1 Flügeltür, 4 Lenkrollen, davon 2 feststellbar	2 Flügeltüren, 4 Lenkrollen, davon 2 feststellbar	3 Schubkästen (H = 2x 150, 1x350 mm, Wechsellauszugssperre), 4 Lenkrollen, davon 2 feststellbar
<b>Ausführungen</b>	Frontfarbe: Weiß / Eiche Frontausführung: links / rechts	Frontfarbe: Weiß / Eiche	Frontfarbe: Weiß / Eiche
<b>Optionen</b>	Schließung: einzel 01, 02, 03 (gleich), 11 (verschieden) Innenausstattung: 1-2 Fachboden / 1-2 Fachboden ausziehbar	Schließung: einzel 01, 02, 03 (gleich), 11 (verschieden) Innenausstattung: 1-2 Fachboden / 1-2 Fachboden ausziehbar	Schließung: zentral 01, 02, 03 (gleich), 11 (verschieden)
<b>Maße</b>	H = 790 mm	H = 790 mm	H = 790 mm
<b>Modell</b> versch. Breiten	<b>H51692</b> B/T = 450/550 mm <b>H52692</b> B/T = 545/550 mm <b>H52692</b> B/T = 600/550 mm	<b>H53692</b> B/T = 845/550 mm <b>H53692</b> B/T = 900/550 mm <b>H54692</b> B/T = 1145/550 mm <b>H54692</b> B/T = 1200/550 mm	<b>H51691</b> B/T = 450/550 mm <b>H52691</b> B/T = 600/550 mm <b>H53691</b> B/T = 900/550 mm <b>H54691</b> B/T = 1200/550 mm

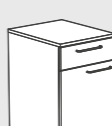
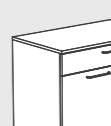

			
<b>Bezeichnung</b>	Schrank fahrbar U2	Schrank fahrbar U2	Schrank fahrbar U2
<b>Beschreibung</b>	4 Schubkästen (H = 3x 150, 1x200 mm, Wechsellauszugssperre), 4 Lenkrollen, davon 2 feststellbar	1 Schubkasten (H = 150 mm), 1 Flügeltür, 4 Lenkrollen, davon 2 feststellbar	1 Schubkasten (H = 150 mm), 2 Flügeltüren, 4 Lenkrollen, davon 2 feststellbar
<b>Ausführungen</b>	Frontfarbe: Weiß / Eiche	Frontfarbe: Weiß / Eiche Frontausführung: links / rechts	Frontfarbe: Weiß / Eiche
<b>Optionen</b>	Schließung: zentral 01, 02, 03 (gleich), 11 (verschieden)	Schließung: einzel 01, 02, 03 (gleich), 11 (verschieden) Innenausstattung: 1 Fachboden / 1 Fachboden ausziehbar	Schließung: einzel 01, 02, 03 (gleich), 11 (verschieden) Innenausstattung: 1 Fachboden / 1 Fachboden ausziehbar
<b>Maße</b>	H = 790 mm	H = 790 mm	H = 790 mm
<b>Modell</b> versch. Breiten	<b>H51694</b> B/T = 450/550 mm <b>H52694</b> B/T = 600/550 mm <b>H53694</b> B/T = 900/550 mm <b>H54694</b> B/T = 1200/550 mm	<b>H51693</b> B/T = 450/550 mm <b>H52693</b> B/T = 600/550 mm	<b>H53693</b> B/T = 900/550 mm <b>H54693</b> B/T = 1200/550 mm



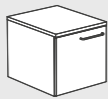
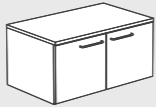

Passgenau für C-Fuß

# Einhängbare Unterschränke

U1 (für Tischhöhe 750 mm)

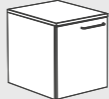
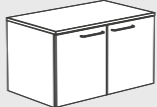

				
<b>Bezeichnung</b>	Schrank einhängbar U1	Schrank einhängbar U1	Schrank einhängbar U1	Schrank einhängbar U1
<b>Beschreibung</b>	1 Flügeltür	2 Flügeltüren	1 Schubkasten (H = 350 mm)	2 Schubkästen (H = 150, 200 mm, Wechselauszugsperre)
<b>Ausführungen</b>	Frontfarbe: Weiß / Eiche Frontausführung: links / rechts	Frontfarbe: Weiß / Eiche	Frontfarbe: Weiß / Eiche	Frontfarbe: Weiß / Eiche
<b>Optionen</b>	Schließung: einzel 01, 02, 03 (gleich), 11 (verschieden) Innenausstattung: 1-2 Fachboden / 1-2 Fachboden ausziehbar	Schließung: einzel 01, 02, 03 (gleich), 11 (verschieden) Innenausstattung: 1-2 Fachboden / 1-2 Fachboden ausziehbar	Schließung: einzel 01, 02, 03 (gleich), 11 (verschieden)	Schließung: zentral 01, 02, 03 (gleich), 11 (verschieden)
<b>Maße</b>	H = 380 mm	H = 380 mm	H = 380 mm	H = 380 mm
<b>Modell</b>	H51901 B/T = 450/550 mm H52901 B/T = 545/550 mm H52901 B/T = 600/550 mm	H53901 B/T = 845/550 mm H53901 B/T = 900/550 mm H54901 B/T = 1200/550 mm	H51963 B/T = 450/550 mm H52963 B/T = 600/550 mm H53963 B/T = 900/550 mm H54963 B/T = 1200/550 mm	H51962 B/T = 450/550 mm H52962 B/T = 600/550 mm H53962 B/T = 900/550 mm H54962 B/T = 1200/550 mm

U2 (für Tischhöhe 900 mm)

				
<b>Bezeichnung</b>	Schrank einhängbar U2	Schrank einhängbar U2	Schrank einhängbar U2	Schrank einhängbar U2
<b>Beschreibung</b>	1 Flügeltür	2 Flügeltüren	2 Schubkästen (H = 150, 350 mm, Wechselauszugsperre)	3 Schubkästen (H = 2x 150, 1x 200 mm, Wechselauszugsperre)
<b>Ausführungen</b>	Frontfarbe: Weiß / Eiche Frontausführung: links / rechts	Frontfarbe: Weiß / Eiche	Frontfarbe: Weiß / Eiche	Frontfarbe: Weiß / Eiche
<b>Optionen</b>	Schließung: einzel 01, 02, 03 (gleich), 11 (verschieden) Innenausstattung: 1-2 Fachboden / 1-2 Fachboden ausziehbar	Schließung: einzel 01, 02, 03 (gleich), 11 (verschieden) Innenausstattung: 1-2 Fachboden / 1-2 Fachboden ausziehbar	Schließung: zentral 01, 02, 03 (gleich), 11 (verschieden)	Schließung: zentral 01, 02, 03 (gleich), 11 (verschieden)
<b>Maße</b>	H = 530 mm	H = 530 mm	H = 530 mm	H = 530 mm
<b>Modell</b>	H51802 B/T = 450/550 mm H52802 B/T = 545/550 mm H52802 B/T = 600/550 mm	H53802 B/T = 845/550 mm H53802 B/T = 900/550 mm H54802 B/T = 1200/550 mm	H51863 B/T = 450/550 mm H52863 B/T = 600/550 mm H53863 B/T = 900/550 mm H54863 B/T = 1200/550 mm	H51862 B/T = 450/550 mm H52862 B/T = 600/550 mm H53862 B/T = 900/550 mm H54862 B/T = 1200/550 mm



U2 (für Tischhöhe 900 mm)

		
<b>Bezeichnung</b>	Schrank einhängbar U2	Schrank einhängbar U2
<b>Beschreibung</b>	1 Schubkasten (H = 150 mm) 1 Flügeltür	1 Schubkasten (H = 150 mm) 2 Flügeltüren
<b>Ausführungen</b>	Frontfarbe: Weiß / Eiche Frontausführung: links / rechts	Frontfarbe: Weiß / Eiche
<b>Optionen</b>	Schließung: einzel 01, 02, 03 (gleich), 11 (verschieden) Innenausstattung: 1-2 Fachboden / 1-2 Fachboden ausziehbar	Schließung: einzel 01, 02, 03 (gleich), 11 (verschieden) Innenausstattung: 1-2 Fachboden / 1-2 Fachboden ausziehbar
<b>Maße</b>	H = 530 mm	H = 530 mm
<b>Modell</b>	H51853 B/T = 450/550 mm H52853 B/T = 600/550 mm	H53853 B/T = 900/550 mm H54853 B/T = 1200/550 mm

## Farblounge

Frontfarben (HD01)



# Unterschranke

U1 (für Tischhöhe 750 mm)

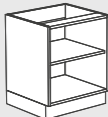
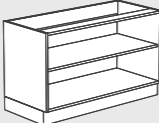
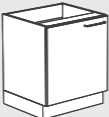
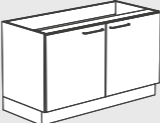

				
<b>Bezeichnung</b>	Schrank U1	Schrank U1	Schrank U1	Schrank U1
<b>Beschreibung</b>	Schrankregal offen	Schrankregal offen	1 Flügeltür	2 Flügeltüren
<b>Ausführungen</b>			Frontfarbe: Weiß / Eiche Frontausführung: links / rechts	Frontfarbe: Weiß / Eiche
<b>Optionen</b>	Innenausstattung: 1-2 Fachboden / 1-2 Fachboden ausziehbar	Innenausstattung: 1-2 Fachboden / 1-2 Fachboden ausziehbar	Schließung: einzel 01, 02, 03 (gleich), 11 (verschieden) Innenausstattung: 1-2 Fachboden / 1-2 Fachboden ausziehbar	Schließung: einzel 01, 02, 03 (gleich), 11 (verschieden) Innenausstattung: 1-2 Fachboden / 1-2 Fachboden ausziehbar
<b>Maße</b>	H = 720 mm	H = 720 mm	H = 720 mm	H = 720 mm
<b>Modell</b>	<b>H51703</b> B/T = 450/530 mm	<b>H53703</b> B/T = 900/530 mm	<b>H51702</b> B/T = 450/550 mm	<b>H53702</b> B/T = 900/550 mm
	<b>H41703</b> B/T = 450/330 mm	<b>H43703</b> B/T = 900/330 mm	<b>H41702</b> B/T = 450/350 mm	<b>H43702</b> B/T = 900/350 mm
	<b>H52703</b> B/T = 600/530 mm	<b>H54703</b> B/T = 1200/530 mm	<b>H52702</b> B/T = 600/550 mm	<b>H54702</b> B/T = 1200/550 mm
	<b>H42703</b> B/T = 600/330 mm	<b>H44703</b> B/T = 1200/330 mm	<b>H42702</b> B/T = 600/350 mm	<b>H44702</b> B/T = 1200/350 mm



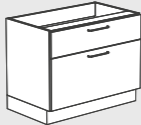

## Farblounge

Frontfarben (HD01)

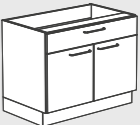

				
<b>Bezeichnung</b>	Schrank U1	Schrank U1	Schrank U1	Schrank U1
<b>Beschreibung</b>	2 Schubkästen (H = 200, 400 mm, Wechselauszugssperre)	2 Schubkästen (H = 200, 400 mm, Wechselauszugssperre)	3 Schubkästen (H = 3x 200 mm, Wechselauszugssperre)	3 Schubkästen (H = 3x 200 mm, Wechselauszugssperre)
<b>Ausführungen</b>	Frontfarbe: Weiß / Eiche	Frontfarbe: Weiß / Eiche	Frontfarbe: Weiß / Eiche	Frontfarbe: Weiß / Eiche
<b>Optionen</b>	Schließung: zentral 01, 02, 03 (gleich), 11 (verschieden)	Schließung: zentral 01, 02, 03 (gleich), 11 (verschieden)	Schließung: zentral 01, 02, 03 (gleich), 11 (verschieden)	Schließung: zentral 01, 02, 03 (gleich), 11 (verschieden)
<b>Maße</b>	H = 720 mm	H = 720 mm	H = 720 mm	H = 720 mm
<b>Modell</b>	<b>H51762</b> B/T = 450/550 mm	<b>H53762</b> B/T = 900/550 mm	<b>H51763</b> B/T = 450/550 mm	<b>H53763</b> B/T = 900/550 mm
	<b>H52762</b> B/T = 600/550 mm	<b>H54762</b> B/T = 1200/550 mm	<b>H52763</b> B/T = 600/550 mm	<b>H54763</b> B/T = 1200/550 mm

				
<b>Bezeichnung</b>	Schrank U1	Schrank U1	Schrank U1	Schrank U1
<b>Beschreibung</b>	4 Schubkästen (H = 4x 150 mm, Wechselauszugssperre)	4 Schubkästen (H = 4x 150 mm, Wechselauszugssperre)	1 Schubkasten (H = 150 mm) 1 Flügeltür	1 Schubkasten (H = 150 mm) 2 Flügeltüren
<b>Ausführungen</b>	Frontfarbe: Weiß / Eiche	Frontfarbe: Weiß / Eiche	Frontfarbe: Weiß / Eiche Frontausführung: links / rechts	Frontfarbe: Weiß / Eiche
<b>Optionen</b>	Schließung: zentral 01, 02, 03 (gleich), 11 (verschieden)	Schließung: zentral 01, 02, 03 (gleich), 11 (verschieden)	Schließung: einzel 01, 02, 03 (gleich), 11 (verschieden) Innenausstattung: 1 Fachboden / 1 Fachboden ausziehbar	Schließung: einzel 01, 02, 03 (gleich), 11 (verschieden) Innenausstattung: 1 Fachboden / 1 Fachboden ausziehbar
<b>Maße</b>	H = 720 mm	H = 720 mm	H = 720 mm	H = 720 mm
<b>Modell</b>	<b>H51764</b> B/T = 450/550 mm	<b>H53764</b> B/T = 900/550 mm	<b>H51753</b> B/T = 450/550 mm	<b>H53753</b> B/T = 900/550 mm
	<b>H52764</b> B/T = 600/550 mm	<b>H54764</b> B/T = 1200/550 mm	<b>H52753</b> B/T = 600/550 mm	<b>H54753</b> B/T = 1200/550 mm

# Unterschranke

U2 (für Tischhöhe 900 mm)

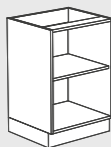
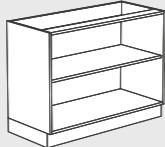
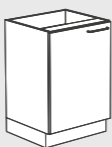
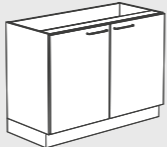



				
<b>Bezeichnung</b>	Schrank U2	Schrank U2	Schrank U2	Schrank U2
<b>Beschreibung</b>	Schrankregal offen	Schrankregal offen	1 Flügeltür	2 Flügeltüren
<b>Ausführungen</b>			Frontfarbe: Weiß / Eiche Frontausführung: links / rechts	Frontfarbe: Weiß / Eiche
<b>Optionen</b>	Innenausstattung: 1-2 Fachboden / 1-2 Fachboden ausziehbar	Innenausstattung: 1-2 Fachboden / 1-2 Fachboden ausziehbar	Schließung: einzel 01, 02, 03 (gleich), 11 (verschieden) Innenausstattung: 1-2 Fachboden / 1-2 Fachboden ausziehbar	Schließung: einzel 01, 02, 03 (gleich), 11 (verschieden) Innenausstattung: 1-2 Fachboden / 1-2 Fachboden ausziehbar
<b>Maße</b>	H = 870 mm	H = 870 mm	H = 870 mm	H = 870 mm
<b>Modell</b>	H51503 B/T = 450/530 mm H41503 B/T = 450/330 mm H52503 B/T = 600/530 mm H42503 B/T = 600/330 mm	H53503 B/T = 900/530 mm H43503 B/T = 900/330 mm H54503 B/T = 1200/530 mm H44503 B/T = 1200/330 mm	H51502 B/T = 450/550 mm H41502 B/T = 450/350 mm H52502 B/T = 600/550 mm H42502 B/T = 600/350 mm	H53502 B/T = 900/550 mm H43502 B/T = 900/350 mm H54502 B/T = 1200/550 mm H44502 B/T = 1200/350 mm







## Farblounge

Frontfarben (HD01)



				
<b>Bezeichnung</b>	Schrank U2	Schrank U2	Schrank U2	Schrank U2
<b>Beschreibung</b>	3 Schubkästen (H = 150, 200, 400 mm, Wechselauszugsperre)	3 Schubkästen (H = 150, 200, 400 mm, Wechselauszugsperre)	4 Schubkästen (H = 1x 150, 3x 200 mm, Wechselauszugsperre)	4 Schubkästen (H = 1x 150, 3x 200 mm, Wechselauszugsperre)
<b>Ausführungen</b>	Frontfarbe: Weiß / Eiche	Frontfarbe: Weiß / Eiche	Frontfarbe: Weiß / Eiche	Frontfarbe: Weiß / Eiche
<b>Optionen</b>	Schließung: zentral 01, 02, 03 (gleich), 11 (verschieden)	Schließung: zentral 01, 02, 03 (gleich), 11 (verschieden)	Schließung: zentral 01, 02, 03 (gleich), 11 (verschieden)	Schließung: zentral 01, 02, 03 (gleich), 11 (verschieden)
<b>Maße</b>	H = 870 mm	H = 870 mm	H = 870 mm	H = 870 mm
<b>Modell</b>	H51562 B/T = 450/550 mm H52562 B/T = 600/550 mm	H53562 B/T = 900/550 mm H54562 B/T = 1200/550 mm	H51563 B/T = 450/550 mm H52563 B/T = 600/550 mm	H53563 B/T = 900/550 mm H54563 B/T = 1200/550 mm



				
<b>Bezeichnung</b>	Schrank U2	Schrank U2	Schrank U2	Schrank U2
<b>Beschreibung</b>	5 Schubkästen (H = 5x 150 mm, Wechselauszugsperre)	5 Schubkästen (H = 5x 150 mm, Wechselauszugsperre)	1 Schubkasten (H = 150 mm) 1 Flügeltür	1 Schubkasten (H = 150 mm) 2 Flügeltüren
<b>Ausführungen</b>	Frontfarbe: Weiß / Eiche	Frontfarbe: Weiß / Eiche	Frontfarbe: Weiß / Eiche Frontausführung: links / rechts	Frontfarbe: Weiß / Eiche
<b>Optionen</b>	Schließung: zentral 01, 02, 03 (gleich), 11 (verschieden)	Schließung: zentral 01, 02, 03 (gleich), 11 (verschieden)	Schließung: einzel 01, 02, 03 (gleich), 11 (verschieden) Innenausstattung: 1 Fachboden / 1 Fachboden ausziehbar	Schließung: einzel 01, 02, 03 (gleich), 11 (verschieden) Innenausstattung: 1 Fachboden / 1 Fachboden ausziehbar
<b>Maße</b>	H = 870 mm	H = 870 mm	H = 870 mm	H = 870 mm
<b>Modell</b>	H51564 B/T = 450/550 mm H52564 B/T = 600/550 mm	H53564 B/T = 900/550 mm H54564 B/T = 1200/550 mm	H51553 B/T = 450/550 mm H52553 B/T = 600/550 mm	H53553 B/T = 900/550 mm H54553 B/T = 1200/550 mm

# Spezialunterschränke

## Abfallunterschränke

U1 (für Tischhöhe 750 mm)

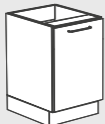
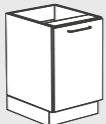
U2 (für Tischhöhe 900 mm)

				
<b>Bezeichnung</b>	Abfallschrank U1	Abfallschrank U1	Abfallschrank U2	Abfallschrank U2
<b>Beschreibung</b>	1 Hochauszug, inkl. Müllsystem (2x 15 Liter mit Deckel)	1 Kipptür, inkl. Müllsystem (1x 30 Liter ohne Deckel)	1 Schubkasten oben (150 mm), 1 Hochauszug unten, inkl. Müllsystem (2x 15 Liter mit Deckel)	1 Schubkasten oben (150 mm), 1 Kipptür unten, inkl. Müllsystem (1x 30 Liter ohne Deckel)
<b>Ausführungen</b>	Frontfarbe: Weiß / Eiche	Frontfarbe: Weiß / Eiche	Frontfarbe: Weiß / Eiche	Frontfarbe: Weiß / Eiche
<b>Maße</b>	H = 720 mm	H = 720 mm	H = 870 mm	H = 870 mm
<b>Modell</b>	H51717 B/T = 450/550 mm H52717 B/T = 600/550 mm	H51714 B/T = 450/550 mm H52714 B/T = 600/550 mm	H51517 B/T = 450/550 mm H52517 B/T = 600/550 mm	H51514 B/T = 450/550 mm H52514 B/T = 600/550 mm

## Installationsunterschränke

U2 (für Tischhöhe 900 mm)

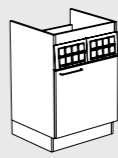
		
<b>Bezeichnung</b>	Installationsschrank U2	Installationsschrank U2
<b>Beschreibung</b>	1 Flügeltür, 2 Panels	1 Schubkasten (H = 150 mm), 1 Flügeltür
<b>Ausführungen</b>	Frontausführung: links/rechts Frontfarbe: Weiß Schließung: einzel 01	Frontausführung: links/rechts Frontfarbe: Weiß Schließung: einzel 01, 02, 03 (gleich), 11 (verschieden) Ausstattung: 1 Fachboden / 1 Fachboden ausziehbar
<b>Maße</b>	B/H/T = 600/870/550 mm	B/H/T = 600/870/550 mm
<b>Modell</b>	H52590	H52591

## Farblounge

Frontfarben (HD01)



## Spülenunterschränke

U2 (für Tischhöhe 900 mm)

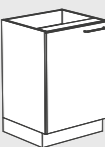
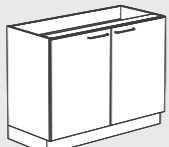
		
<b>Bezeichnung</b>	Spülenschrank U2	Spülenschrank U2
<b>Beschreibung</b>	1 Flügeltür	2 Flügeltüren
<b>Ausführungen</b>	Frontfarbe: Weiß / Eiche Frontausführung: links / rechts	Frontfarbe: Weiß / Eiche
<b>Maße</b>	H = 870 mm	H = 870 mm
<b>Modell</b>	H52596 B/T = 600/550 mm	H53596 B/T = 900/550 mm H54596 B/T = 1200/550 mm



## Gasflaschenunterschränke

U2 (für Tischhöhe 900 mm)

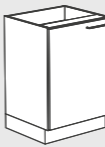
	
<b>Bezeichnung</b>	Gasflaschenschrank U2
<b>Beschreibung</b>	1 Flügeltür, zurückgesetzter Unterboden mit aufgesetzter Aluminiumplatte d = 3,5 mm, ohne Fachboden
<b>Ausführungen</b>	Frontfarbe: Weiß / Eiche Frontausführung: links / rechts
<b>Optionen</b>	Schließung: einzel 01, 02, 03 (gleich), 11 (verschieden)
<b>Maße</b>	H = 870 mm
<b>Modell</b>	H51509 B/T = 450/550 mm H52509 B/T = 600/550 mm



# Schränke

## Farblounge

Frontfarben (HD01)



## Schränke

H5 (5 Ordnerhöhen / Innenausstattung Standard: 4 Fachböden)

<b>Bezeichnung</b>	Schrank H5	Schrank H5	Schrank H5	Schrank H5
<b>Beschreibung</b>	Schrankregal offen	Schrankregal offen	1 Flügeltür	2 Flügeltüren
<b>Ausführungen</b>	Schranktyp: zusammengebaut	Schranktyp: zerlegt / zusammengebaut	Schranktyp: zusammengebaut Frontfarbe: Weiß / Eiche Frontausführung: links / rechts	Schranktyp: zerlegt / zusammengebaut Frontfarbe: Weiß / Eiche
<b>Optionen</b>	Innenausstattung: 1-5 Fachböden / 1-5 Fachböden ausziehbar (nur bei T = 550 mm)	Innenausstattung: 1-5 Fachböden / 1-5 Fachböden ausziehbar (nur bei T = 550 mm)	Schließung: einzel 01, 02, 03 (gleich), 11 (verschieden) Innenausstattung: 1-5 Fachböden / 1-5 Fachböden ausziehbar (nur bei T = 550 mm)	Schließung: einzel 01, 02, 03 (gleich), 11 (verschieden) Innenausstattung: 1-5 Fachböden / 1-5 Fachböden ausziehbar (nur bei T = 550 mm)
<b>Maße</b>	H = 2090 mm	H = 2090 mm	H = 2090 mm	H = 2090 mm
<b>Modell</b>	H51103 B/T = 450/530 mm H41103 B/T = 450/330 mm H52103 B/T = 600/530 mm H42103 B/T = 600/330 mm	H53103 B/T = 900/530 mm H43103 B/T = 900/330 mm H54104 B/T = 1200/530 mm H44104 B/T = 1200/330 mm	H51102 B/T = 450/550 mm H41102 B/T = 450/350 mm H52102 B/T = 600/550 mm H42102 B/T = 600/350 mm	H53102 B/T = 900/550 mm H43102 B/T = 900/350 mm H54102 B/T = 1200/550 mm H44102 B/T = 1200/350 mm

H5 (5 Ordnerhöhen / Innenausstattung Standard: 4 Fachböden)

<b>Bezeichnung</b>	Schrank H5	Schrank H5	Schrank H5	Schrank H5
<b>Beschreibung</b>	1 Flügeltür teilverglast	2 Flügeltüren teilverglast	1 Flügeltür vollverglast	2 Flügeltüren vollverglast
<b>Ausführungen</b>	Schranktyp: zusammengebaut Frontfarbe: Weiß / Eiche Frontausführung: links / rechts	Schranktyp: zerlegt / zusammengebaut Frontfarbe: Weiß / Eiche	Schranktyp: zusammengebaut Frontfarbe: Weiß / Eiche Frontausführung: links / rechts	Schranktyp: zerlegt / zusammengebaut Frontfarbe: Weiß / Eiche
<b>Optionen</b>	Schließung: einzel 01, 02, 03 (gleich), 11 (verschieden) Innenausstattung: 1-5 Fachböden / 1-5 Fachböden ausziehbar (nur bei T = 550 mm)	Schließung: einzel 01, 02, 03 (gleich), 11 (verschieden) Innenausstattung: 1-5 Fachböden / 1-5 Fachböden ausziehbar (nur bei T = 550 mm)	Schließung: einzel 01, 02, 03 (gleich), 11 (verschieden) Innenausstattung: 1-5 Fachböden / 1-5 Fachböden ausziehbar (nur bei T = 550 mm)	Schließung: einzel 01, 02, 03 (gleich), 11 (verschieden) Innenausstattung: 1-5 Fachböden / 1-5 Fachböden ausziehbar (nur bei T = 550 mm)
<b>Maße</b>	H = 2090 mm	H = 2090 mm	H = 2090 mm	H = 2090 mm
<b>Modell</b>	H51137 B/T = 450/550 mm H41137 B/T = 450/350 mm H52137 B/T = 600/550 mm H42137 B/T = 600/350 mm	H53137 B/T = 900/550 mm H43137 B/T = 900/350 mm H54137 B/T = 1200/550 mm H44137 B/T = 1200/350 mm	H51140 B/T = 450/550 mm H41140 B/T = 450/350 mm H52140 B/T = 600/550 mm H42140 B/T = 600/350 mm	H53140 B/T = 900/550 mm H43140 B/T = 900/350 mm H54140 B/T = 1200/550 mm H44140 B/T = 1200/350 mm

## Schränke mit Mittelwand

H5 (5 Ordnerhöhen / Innenausstattung Standard: 4 Fachböden)

<b>Bezeichnung</b>	Schrank H5	Schrank H5	Schrank H5	Schrank H5
<b>Beschreibung</b>	Schrankregal offen, mit Mittelwand	2 Flügeltüren, mit Mittelwand	2 Flügeltüren teilverglast, mit Mittelwand	2 Flügeltüren vollverglast, mit Mittelwand
<b>Ausführungen</b>	Schranktyp: zerlegt / zusammengebaut	Schranktyp: zerlegt / zusammengebaut Frontfarbe: Weiß / Eiche	Schranktyp: zerlegt / zusammengebaut Frontfarbe: Weiß / Eiche	Schranktyp: zerlegt / zusammengebaut Frontfarbe: Weiß / Eiche
<b>Optionen</b>	Innenausstattung: 1-5 Fachböden	Schließung: einzel 01, 02, 03 (gleich), 11 (verschieden) Innenausstattung: 1-5 Fachböden	Schließung: einzel 01, 02, 03 (gleich), 11 (verschieden) Innenausstattung: 1-5 Fachböden	Schließung: einzel 01, 02, 03 (gleich), 11 (verschieden) Innenausstattung: 1-5 Fachböden
<b>Maße</b>	H = 2090 mm	H = 2090 mm	H = 2090 mm	H = 2090 mm
<b>Modell</b>	H54105 B/T = 1200/530 mm H44105 B/T = 1200/330 mm	H54133 B/T = 1200/550 mm H44133 B/T = 1200/350 mm	H54138 B/T = 1200/550 mm H44138 B/T = 1200/350 mm	H54141 B/T = 1200/550 mm H44141 B/T = 1200/350 mm

H3 (3 Ordnerhöhen / Innenausstattung Standard: 2 Fachböden)

<b>Bezeichnung</b>	Schrank H3	Schrank H3	Schrank H3	Schrank H3
<b>Beschreibung</b>	Schrankregal offen	Schrankregal offen	1 Flügeltür	2 Flügeltüren
<b>Ausführungen</b>	Schranktyp: zusammengebaut	Schranktyp: zerlegt / zusammengebaut	Schranktyp: zusammengebaut Frontfarbe: Weiß / Eiche Frontausführung: links / rechts	Schranktyp: zerlegt / zusammengebaut Frontfarbe: Weiß / Eiche
<b>Optionen</b>	Innenausstattung: 1-3 Fachböden / 1-3 Fachböden ausziehbar (nur bei T = 550 mm)	Innenausstattung: 1-3 Fachböden / 1-3 Fachböden ausziehbar (nur bei T = 550 mm)	Schließung: einzel 01, 02, 03 (gleich), 11 (verschieden) Innenausstattung: 1-3 Fachböden / 1-3 Fachböden ausziehbar (nur bei T = 550 mm)	Schließung: einzel 01, 02, 03 (gleich), 11 (verschieden) Innenausstattung: 1-3 Fachböden / 1-3 Fachböden ausziehbar (nur bei T = 550 mm)
<b>Maße</b>	H = 1220 mm	H = 1220 mm	H = 1220 mm	H = 1220 mm
<b>Modell</b>	H51403 B/T = 450/530 mm H41403 B/T = 450/330 mm H52403 B/T = 600/530 mm H42403 B/T = 600/330 mm	H53403 B/T = 900/530 mm H43403 B/T = 900/330 mm H54403 B/T = 1200/530 mm H44403 B/T = 1200/330 mm	H51402 B/T = 450/550 mm H41402 B/T = 450/350 mm H52402 B/T = 600/550 mm H42402 B/T = 600/350 mm	H53402 B/T = 900/550 mm H43402 B/T = 900/350 mm H54402 B/T = 1200/550 mm H44402 B/T = 1200/350 mm



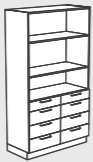
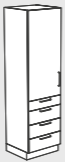
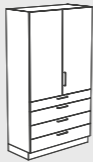

# Schubkastenschränke

## Schubkastenschränke

H5 (3 Ordnerhöhen / Innenausstattung Standard: 2 Fachböden)

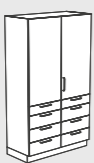

				
<b>Bezeichnung</b>	Schubkastenschränk H5	Schubkastenschränk H5	Schubkastenschränk H5	Schubkastenschränk H5
<b>Beschreibung</b>	Offen oben, 4 Schubkästen unten	Offen oben, 2x4 Schubkästen unten	1 Flügeltür oben, 4 Schubkästen unten	2 Flügeltüren oben, 4 Schubkästen unten
<b>Ausführungen</b>	Schranksystem: zerlegt / zusammengebaut Frontfarbe: Weiß / Eiche	Schranksystem: zerlegt / zusammengebaut Frontfarbe: Weiß / Eiche	Schranksystem: zusammengebaut Frontfarbe: Weiß / Eiche Frontausführung: links / rechts	Schranksystem: zerlegt / zusammengebaut Frontfarbe: Weiß / Eiche
<b>Optionen</b>	Schließung: zentral 01, 02, 03 (gleich), 11 (verschieden) Innenausstattung: 1-3 Fachböden / 1-3 Fachböden ausziehbar	Schließung: zentral 01, 02, 03 (gleich), 11 (verschieden) Innenausstattung: 1-3 Fachböden / 1-3 Fachböden ausziehbar	Schließung: einzel 01, 02, 03 (gleich), 11 (verschieden) zentral 01, 02, 03 (gleich), 11 (verschieden) Innenausstattung: 1-3 Fachböden / 1-3 Fachböden ausziehbar	Schließung: einzel 01, 02, 03 (gleich), 11 (verschieden) zentral 01, 02, 03 (gleich), 11 (verschieden) Innenausstattung: 1-3 Fachböden / 1-3 Fachböden ausziehbar
<b>Maße</b>	H = 2090 mm	H = 2090 mm	H = 2090 mm	H = 2090 mm
<b>Modell</b>	<b>H52151</b> B/T = 600/550 mm	<b>H53152</b> B/T = 900/550 mm <b>H54152</b> B/T = 1200/550 mm	<b>H52153</b> B/T = 600/550 mm	<b>H53153</b> B/T = 900/550 mm <b>H54153</b> B/T = 1200/550 mm

H5 (3 Ordnerhöhen / Innenausstattung Standard: 2 Fachböden)

				
<b>Bezeichnung</b>	Schubkastenschränk H5	Schubkastenschränk H5	Schubkastenschränk H5	Schubkastenschränk H5
<b>Beschreibung</b>	2 Flügeltüren oben, 2x4 Schubkästen unten	1 Flügeltür vollverglast oben, 4 Schubkästen unten	2 Flügeltüren vollverglast oben, 4 Schubkästen unten	2 Flügeltüren vollverglast oben, 2x4 Schubkästen unten
<b>Ausführungen</b>	Schranksystem: zerlegt / zusammengebaut Frontfarbe: Weiß / Eiche	Schranksystem: zusammengebaut Frontfarbe: Weiß / Eiche Frontausführung: links / rechts	Schranksystem: zerlegt / zusammengebaut Frontfarbe: Weiß / Eiche	Schranksystem: zerlegt / zusammengebaut Frontfarbe: Weiß / Eiche
<b>Optionen</b>	Schließung: einzel 01, 02, 03 (gleich), 11 (verschieden) zentral 01, 02, 03 (gleich), 11 (verschieden) Innenausstattung: 1-3 Fachböden / 1-3 Fachböden ausziehbar	Schließung: einzel 01, 02, 03 (gleich), 11 (verschieden) zentral 01, 02, 03 (gleich), 11 (verschieden) Innenausstattung: 1-3 Fachböden / 1-3 Fachböden ausziehbar	Schließung: einzel 01, 02, 03 (gleich), 11 (verschieden) zentral 01, 02, 03 (gleich), 11 (verschieden) Innenausstattung: 1-3 Fachböden / 1-3 Fachböden ausziehbar	Schließung: einzel 01, 02, 03 (gleich), 11 (verschieden) zentral 01, 02, 03 (gleich), 11 (verschieden) Innenausstattung: 1-3 Fachböden / 1-3 Fachböden ausziehbar
<b>Maße</b>	H = 2090 mm	H = 2090 mm	H = 2090 mm	H = 2090 mm
<b>Modell</b>	<b>H53154</b> B/T = 900/550 mm <b>H54154</b> B/T = 1200/550 mm	<b>H52155</b> B/T = 600/550 mm	<b>H53155</b> B/T = 900/550 mm <b>H54155</b> B/T = 1200/550 mm	<b>H53156</b> B/T = 900/550 mm <b>H54156</b> B/T = 1200/550 mm

## Schubkastenschränke mit Hängeregister

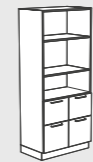
H5 (3 Ordnerhöhen / Innenausstattung Standard: 2 Fachböden)

				
<b>Bezeichnung</b>	Schubkastenschränk H5	Schubkastenschränk H5	Schubkastenschränk H5	Schubkastenschränk H5
<b>Beschreibung</b>	Offen oben, 2 Schubkästen unten	Offen oben, 2x2 Schubkästen unten	1 Flügeltür oben, 2 Schubkästen unten	2 Flügeltüren oben, 2x2 Schubkästen unten
<b>Ausführungen</b>	Schranksystem: zusammengebaut Frontfarbe: Weiß / Eiche	Schranksystem: zerlegt / zusammengebaut Frontfarbe: Weiß / Eiche	Schranksystem: zusammengebaut Frontfarbe: Weiß / Eiche Frontausführung: links / rechts	Schranksystem: zerlegt / zusammengebaut Frontfarbe: Weiß / Eiche
<b>Optionen</b>	Schließung: zentral 01, 02, 03 (gleich), 11 (verschieden) Innenausstattung: 1-3 Fachböden / 1-3 Fachböden ausziehbar	Schließung: zentral 01, 02, 03 (gleich), 11 (verschieden) Innenausstattung: 1-3 Fachböden / 1-3 Fachböden ausziehbar	Schließung: einzel 01, 02, 03 (gleich), 11 (verschieden) Zentral 01, 02, 03 (gleich), 11 (verschieden) Innenausstattung: 1-3 Fachböden / 1-3 Fachböden ausziehbar	Schließung: einzel 01, 02, 03 (gleich), 11 (verschieden) Zentral 01, 02, 03 (gleich), 11 (verschieden) Innenausstattung: 1-3 Fachböden / 1-3 Fachböden ausziehbar
<b>Maße</b>	H = 2090 mm	H = 2090 mm	H = 2090 mm	H = 2090 mm
<b>Modell</b>	<b>H52157</b> B/T = 600/550 mm	<b>H53157</b> B/T = 900/550 mm <b>H54157</b> B/T = 1200/550 mm	<b>H52158</b> B/T = 600/550 mm	<b>H53158</b> B/T = 900/550 mm <b>H54158</b> B/T = 1200/550 mm

H5 (3 Ordnerhöhen / Innenausstattung Standard: 2 Fachböden)

		
<b>Bezeichnung</b>	Schubkastenschränk H5	Schubkastenschränk H5
<b>Beschreibung</b>	1 Flügeltür vollverglast oben, 2 Schubkästen unten	2 Flügeltüren vollverglast oben, 2x2 Schubkästen unten
<b>Ausführungen</b>	Schranksystem: zusammengebaut Frontfarbe: Weiß / Eiche Frontausführung: links / rechts	Schranksystem: zerlegt / zusammengebaut Frontfarbe: Weiß / Eiche
<b>Optionen</b>	Schließung: einzel 01, 02, 03 (gleich), 11 (verschieden) zentral 01, 02, 03 (gleich), 11 (verschieden) Innenausstattung: 1-3 Fachböden / 1-3 Fachböden ausziehbar	Schließung: einzel 01, 02, 03 (gleich), 11 (verschieden) zentral 01, 02, 03 (gleich), 11 (verschieden) Innenausstattung: 1-3 Fachböden / 1-3 Fachböden ausziehbar
<b>Maße</b>	H = 2090 mm	H = 2090 mm
<b>Modell</b>	<b>H52159</b> B/T = 600/550 mm	<b>H53159</b> B/T = 900/550 mm <b>H54159</b> B/T = 1200/550 mm

## Farblounge

Frontfarben (HD01)





### Info

Hängeregistereinsatz bitte separat bestellen: Mod. H51233

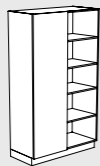
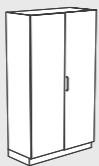

# Eckschränke

## Eckschränke

H5 Feste Blende links (5 Ordnerhöhen / Innenausstattung Standard: 4 Fachböden)

				
<b>Bezeichnung</b>	<b>Eckschrank H5</b>	<b>Eckschrank H5</b>	<b>Eckschrank H5</b>	<b>Eckschrank H5</b>
<b>Beschreibung</b>	1 feste Blende links, offen rechts	1 feste Blende links, 1 Flügeltür rechts	1 feste Blende links, 1 Flügeltür teilverglast rechts	1 feste Blende links, 1 Flügeltür vollverglast rechts
<b>Ausführungen</b>	Schranktyp: zusammengebaut Frontfarbe: Weiß / Eiche	Schranktyp: zusammengebaut Frontfarbe: Weiß / Eiche	Schranktyp: zusammengebaut Frontfarbe: Weiß / Eiche	Schranktyp: zusammengebaut Frontfarbe: Weiß / Eiche
<b>Optionen</b>	Innenausstattung: 1-5 Fachböden	Schließung: einzel 01, 02, 03 (gleich), 11 (verschieden) Innenausstattung: 1-5 Fachböden	Schließung: einzel 01, 02, 03 (gleich), 11 (verschieden) Innenausstattung: 1-5 Fachböden	Schließung: einzel 01, 02, 03 (gleich), 11 (verschieden) Innenausstattung: 1-5 Fachböden
<b>Maße</b>	H = 2090 mm	H = 2090 mm	H = 2090 mm	H = 2090 mm
<b>Modell</b>	<b>H54108</b> B/T = 1200/550 mm <b>H44108</b> B/T = 1200/350 mm	<b>H54112</b> B/T = 1200/550 mm <b>H44112</b> B/T = 1200/350 mm	<b>H54109</b> B/T = 1200/550 mm <b>H44109</b> B/T = 1200/350 mm	<b>H54111</b> B/T = 1200/550 mm <b>H44111</b> B/T = 1200/350 mm

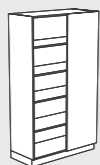
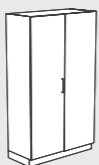

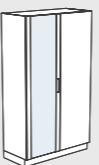
H5 Feste Blende rechts (5 Ordnerhöhen / Innenausstattung Standard: 4 Fachböden)

				
<b>Bezeichnung</b>	<b>Eckschrank H5</b>	<b>Eckschrank H5</b>	<b>Eckschrank H5</b>	<b>Eckschrank H5</b>
<b>Beschreibung</b>	1 feste Blende rechts, offen links	1 feste Blende rechts, 1 Flügeltür links	1 feste Blende rechts, 1 Flügeltür teilverglast links	1 feste Blende rechts, 1 Flügeltür vollverglast links
<b>Ausführungen</b>	Schranktyp: zusammengebaut Frontfarbe: Weiß / Eiche	Schranktyp: zusammengebaut Frontfarbe: Weiß / Eiche	Schranktyp: zusammengebaut Frontfarbe: Weiß / Eiche	Schranktyp: zusammengebaut Frontfarbe: Weiß / Eiche
<b>Optionen</b>	Innenausstattung: 1-5 Fachböden	Schließung: einzel 01, 02, 03 (gleich), 11 (verschieden) Innenausstattung: 1-5 Fachböden	Schließung: einzel 01, 02, 03 (gleich), 11 (verschieden) Innenausstattung: 1-5 Fachböden	Schließung: einzel 01, 02, 03 (gleich), 11 (verschieden) Innenausstattung: 1-5 Fachböden
<b>Maße</b>	H = 2090 mm	H = 2090 mm	H = 2090 mm	H = 2090 mm
<b>Modell</b>	<b>H54114</b> B/T = 1200/550 mm <b>H44114</b> B/T = 1200/350 mm	<b>H54113</b> B/T = 1200/550 mm <b>H44113</b> B/T = 1200/350 mm	<b>H54110</b> B/T = 1200/550 mm <b>H44110</b> B/T = 1200/350 mm	<b>H54115</b> B/T = 1200/550 mm <b>H44115</b> B/T = 1200/350 mm

# Falttüren- und Schiebetürschränke

## Falttürschränke

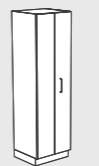
H5 (5 Ordnerhöhen / Innenausstattung Standard: 4 Fachböden)

			
<b>Bezeichnung</b>	<b>Falttürschränk H5</b>	<b>Falttürschränk H5</b>	<b>Falttürschränk H5</b>
<b>Beschreibung</b>	1 Falttür	2 Falttüren	2 Falttüren
<b>Ausführungen</b>	Schranktyp: zusammengebaut Frontfarbe: Weiß / Eiche Frontausführung: links / rechts	Schranktyp: zerlegt / zusammengebaut Frontfarbe: Weiß / Eiche	Schranktyp: zerlegt / zusammengebaut Frontfarbe: Weiß / Eiche
<b>Optionen</b>	Schließung: einzel 01, 02, 03 (gleich), 11 (verschieden) Innenausstattung: 1-5 Fachböden / 1-5 Fachböden ausziehbar	Schließung: einzel 01, 02, 03 (gleich), 11 (verschieden) Innenausstattung: 1-5 Fachböden / 1-5 Fachböden ausziehbar	Schließung: einzel 01, 02, 03 (gleich), 11 (verschieden) Innenausstattung: 1-5 Fachböden / 1-5 Fachböden ausziehbar
<b>Maße</b>	H = 2090 mm	H = 2090 mm	H = 2090 mm
<b>Modell</b>	<b>H55121</b> B/T = 600/550 mm <b>H45121</b> B/T = 600/350 mm	<b>H55122</b> B/T = 900/550 mm <b>H45122</b> B/T = 900/350 mm	<b>H55123</b> B/T = 1200/550 mm <b>H45123</b> B/T = 1200/350 mm

## Farblounge

Frontfarben (HD01)



## Schiebetürschränke

H5 (5 Ordnerhöhen / Innenausstattung Standard: 4 Fachböden)

			
<b>Bezeichnung</b>	<b>Schiebetürschränk H5</b>	<b>Schiebetürschränk H5</b>	<b>Schiebetürschränk H5</b>
<b>Beschreibung</b>	2 Schiebetüren, mit Mittelwand	2 Schiebetüren teilverglast, mit Mittelwand	2 Schiebetüren vollverglast, mit Mittelwand
<b>Ausführungen</b>	Schranktyp: zerlegt Frontfarbe: Weiß / Eiche	Schranktyp: zerlegt Frontfarbe: Weiß / Eiche	Schranktyp: zerlegt Frontfarbe: Weiß / Eiche
<b>Optionen</b>	Schließung: einzel 01, 02, 03 (gleich), 11 (verschieden) Innenausstattung: 1-5 Fachböden	Schließung: einzel 01, 02, 03 (gleich), 11 (verschieden) Innenausstattung: 1-5 Fachböden	Schließung: einzel 01, 02, 03 (gleich), 11 (verschieden) Innenausstattung: 1-5 Fachböden
<b>Maße</b>	H = 2090 mm	H = 2090 mm	H = 2090 mm
<b>Modell</b>	<b>H55147</b> B/T = 1800/550 mm <b>H55144</b> B/T = 2400/550 mm	<b>H55148</b> B/T = 1800/550 mm <b>H55145</b> B/T = 2400/550 mm	<b>H55149</b> B/T = 1800/550 mm <b>H55146</b> B/T = 2400/550 mm

# Garderoben- und Schließfachschränke

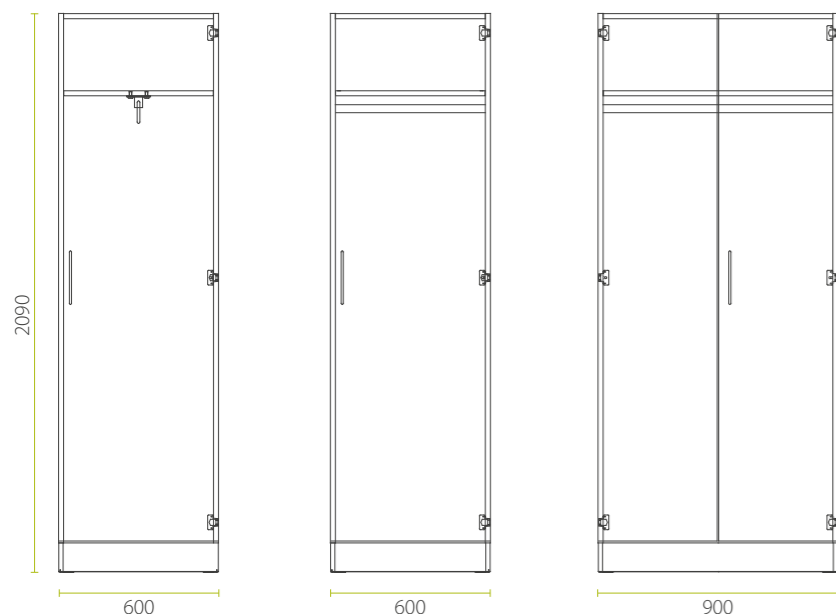

Garderobenschrank mit Garderobenzug

Garderobenschrank mit Garderobenstange

Garderobenschrank mit Garderobenstange



## Garderobenschränke

H5 (Innenausstattung Standard: Garderobenstange)

<b>Bezeichnung</b>	Spindschrank H5	Garderobenschrank H5	Garderobenschrank H5	Garderobenschrank H5
<b>Beschreibung</b>	2 Flügeltüren mit Mittelwand, je Seite 1 Fachboden mit Garderobenstange	1 Flügeltür	2 Flügeltüren, 1 Fachboden mit Garderobenstange	2 Flügeltüren, 1 Fachboden mit Garderobenstange
<b>Ausführungen</b>	Schranktyp: zusammengebaut Frontfarbe: Weiß / Eiche	Schranktyp: zusammengebaut Farbe: Weiß / Eiche Frontausführung: links / rechts Innenausstattung: 1 Fachboden mit Garderobenstange / 1 Fachboden mit Garderobenzug	Schranktyp: zerlegt / zusammengebaut Frontfarbe: Weiß / Eiche	Schranktyp: zerlegt / zusammengebaut Frontfarbe: Weiß / Eiche
<b>Optionen</b>	Schließung: einzel 01, 02, 03 (gleich), 11 (verschieden)	Schließung: einzel 01, 02, 03 (gleich), 11 (verschieden)	Schließung: einzel 01, 02, 03 (gleich), 11 (verschieden)	Schließung: einzel 01, 02, 03 (gleich), 11 (verschieden)
<b>Maße</b>	B/H/T = 600/2090/550 mm	B/H/T = 600/2090/550 mm	B/H/T = 900/2090/550 mm	B/H/T = 1200/2090/550 mm
<b>Modell</b>	H52111	H52110	H53109	H54116

## Post- und Schließfachschränke

H5 (1 Ordnerhöhe unten / Innenausstattung Standard: 1 Fachboden)

<b>Bezeichnung</b>	Postfachschrank H5	Schließfachschrank H5	Schließfachschrank H5
<b>Beschreibung</b>	6 Postfächer oben, 1 Flügeltür unten	6 Schließfächer verschieden schließend oben, 1 Flügeltür unten, Innenmaß Schließfach B/H = 271/454 mm	6 Schließfächer verschieden schließend mit Postfach oben, 1 Flügeltür unten, Innenmaß Schließfach B/H = 271/340 mm, Innenmaß Postfach B/H = 271/50 mm
<b>Ausführungen</b>	Schranktyp: zusammengebaut Frontfarbe: Weiß / Eiche Frontausführung: links / rechts	Schranktyp: zusammengebaut Frontfarbe: Weiß / Eiche Frontausführung: links / rechts	Schranktyp: zusammengebaut Frontfarbe: Weiß / Eiche Frontausführung: links / rechts
<b>Optionen</b>	Schließung: einzel 01, 02, 03 (gleich), 11 (verschieden) Innenausstattung unten: 1 Fachboden	Schließung: 11 (verschieden) Innenausstattung unten: 1 Fachboden	Schließung: 11 (verschieden) Innenausstattung unten: 1 Fachboden
<b>Maße</b>	H = 2090 mm	H = 2090 mm	H = 2090 mm
<b>Modell</b>	H52167 B/T = 600/550 mm H42167 B/T = 600/350 mm	H52165 B/T = 600/550 mm H42165 B/T = 600/350 mm	H52166 B/T = 600/550 mm H42166 B/T = 600/350 mm

## Farblounge

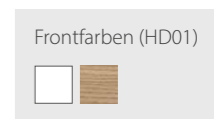

# Garagenschränke

So macht das Experimentieren richtig Spaß. Bestücken Sie die Lernschränke mit Experimenten, Utensilien oder Zubehör und fahren diese bodeneben in die Garagenschränke. Die oberen drei Fächer gibt es wahlweise mit Fachböden oder Auszugsblenden. Dadurch sind sie besonders variabel.

- + Übersichtliche Ordnung
- + Variable Bestückung
- + Einfach praktisch

## Tipp

### Lernschrank 3x1

Kombinieren Sie unsere passenden Lernschränke 3x1 (Mod. H1431) damit. Diese lassen sich wunderbar hineinrollen und sicher abschließen. Die Seitenblenden gibt es in 11 unterschiedlichen Farben – so können Sie für jedes Thema oder Fach einen eigenen Caddy gestalten.

### Lernboxen

Befüllen Sie den Garagenschrank und die Lernschränke mit unseren Lernboxen. Diese gibt es in 4 unterschiedlichen Höhen und in 7 frischen Farben.

## Garagenschränke für Lernbox & Lernschrank 3x1

H5 (Innenausstattung Standard: 3x 2 Fachböden)

			
Bezeichnung	Garagenschrank H5	Garagenschrank H5	Garagenschrank H5
Beschreibung	2 Flügeltüren mit Schleppsockel, Fach oben mit 2 Mittelwänden, passend für bis zu 27 Lernboxen 75, Fach unten offen, passend für 3 Lernschränke 3x1	2 Flügeltüren teilverglast mit Schleppsockel, Fach oben mit 2 Mittelwänden, passend für bis zu 27 Lernboxen 75, Fach unten offen, passend für 3 Lernschränke 3x1	2 Flügeltüren vollverglast mit Schleppsockel, Fach oben mit 2 Mittelwänden, passend für bis zu 27 Lernboxen 75, Fach unten offen, passend für 3 Lernschränke 3x1
Ausführungen	Schranktyp: zerlegt Frontfarbe: Weiß / Eiche	Schranktyp: zerlegt Frontfarbe: Weiß / Eiche	Schranktyp: zerlegt Frontfarbe: Weiß / Eiche
Optionen	Schließung: einzel 01, 02, 03 (gleich), 11 (verschieden) Innenausstattung (Spalte 1–3): 3x 2 Fachböden / 3 Paar Auszugsblenden (Blendenfarbe: ME01)	Schließung: einzel 01, 02, 03 (gleich), 11 (verschieden) Innenausstattung (Spalte 1–3): 3x 2 Fachböden / 3 Paar Auszugsblenden (Blendenfarbe: ME01)	Schließung: einzel 01, 02, 03 (gleich), 11 (verschieden) Innenausstattung (Spalte 1–3): 3x 2 Fachböden / 3 Paar Auszugsblenden (Blendenfarbe: ME01)
Maße	B/H/T = 1200/2090/600 mm	B/H/T = 1200/2090/600 mm	B/H/T = 1200/2090/600 mm
Modell	H54126	H54128	H54129

## Farblounge

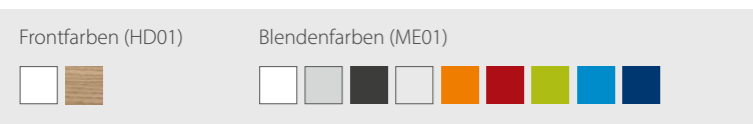



> Video ansehen

# Garagenschränke

## Garagenschränke für Tableaus & Multi-Mobil

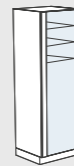

H5 (Innenausstattung Standard: 2 Fachböden)

			
<b>Bezeichnung</b>	<b>Garagenschrank H5</b>	<b>Garagenschrank H5</b>	<b>Garagenschrank H5</b>
<b>Beschreibung</b>	1 Flügeltür mit Schleppsockel, passend für Experimentier-Tableaus oben und 1 Multi-Mobil unten	1 Flügeltür teilverglast mit Schleppsockel, passend für Experimentier-Tableaus oben und 1 Multi-Mobil unten	1 Flügeltür vollverglast mit Schleppsockel, passend für Experimentier-Tableaus oben und 1 Multi-Mobil unten
<b>Ausführungen</b>	Schranktyp: zusammengebaut Frontfarbe: Weiß / Eiche Frontausführung: links / rechts	Schranktyp: zusammengebaut Frontfarbe: Weiß / Eiche Frontausführung: links / rechts	Schranktyp: zusammengebaut Frontfarbe: Weiß / Eiche Frontausführung: links / rechts
<b>Optionen</b>	Schließung: einzel 01, 02, 03 (gleich), 11 (verschieden) Innenausstattung: 2 Fachböden / 1 Paar Auszugsblenden (Blendenfarbe: ME01)	Schließung: einzel 01, 02, 03 (gleich), 11 (verschieden) Innenausstattung: 2 Fachböden / 1 Paar Auszugsblenden (Blendenfarbe: ME01)	Schließung: einzel 01, 02, 03 (gleich), 11 (verschieden) Innenausstattung: 2 Fachböden / 1 Paar Auszugsblenden (Blendenfarbe: ME01)
<b>Maße</b>	B/H/T = 600/2090/600 mm	B/H/T = 600/2090/600 mm	B/H/T = 600/2090/600 mm
<b>Modell</b>	<b>H52123</b>	<b>H52124</b>	<b>H52125</b>

H5 (Innenausstattung Standard: 2 x 2 Fachböden)

			
<b>Bezeichnung</b>	<b>Garagenschrank H5</b>	<b>Garagenschrank H5</b>	<b>Garagenschrank H5</b>
<b>Beschreibung</b>	2 Flügeltüren mit Schleppsockel, Fach oben mit Mittelwand, passend für Experimentier-Tableaus, Fach unten offen, passend für 2 Multi-Mobile	2 Flügeltüren teilverglast mit Schleppsockel, Fach oben mit Mittelwand, passend für Experimentier-Tableaus, Fach unten offen, passend für 2 Multi-Mobile	2 Flügeltüren vollverglast mit Schleppsockel, Fach oben mit Mittelwand, passend für Experimentier-Tableaus, Fach unten offen, passend für 2 Multi-Mobile
<b>Ausführungen</b>	Schranktyp: zerlegt Frontfarbe: Weiß / Eiche	Schranktyp: zerlegt Frontfarbe: Weiß / Eiche	Schranktyp: zerlegt Frontfarbe: Weiß / Eiche
<b>Optionen</b>	Schließung: einzel 01, 02, 03 (gleich), 11 (verschieden) Innenausstattung (Spalte 1-2): 2x 2 Fachböden / 2 Paar Auszugsblenden (Blendenfarbe: ME01)	Schließung: einzel 01, 02, 03 (gleich), 11 (verschieden) Innenausstattung (Spalte 1-2): 2x 2 Fachböden / 2 Paar Auszugsblenden (Blendenfarbe: ME01)	Schließung: einzel 01, 02, 03 (gleich), 11 (verschieden) Innenausstattung (Spalte 1-2): 2x 2 Fachböden / 2 Paar Auszugsblenden (Blendenfarbe: ME01)
<b>Maße</b>	B/H/T = 1200/2090/600 mm	B/H/T = 1200/2090/600 mm	B/H/T = 1200/2090/600 mm
<b>Modell</b>	<b>H54123</b>	<b>H54124</b>	<b>H54125</b>

## Farblounge

Frontfarben (HD01)  Blendenfarben (ME01) 



> Video ansehen

# Sammlungsschränke

Hier passt alles hinein. Unsere Sammlungsschränke lassen sich endlos aneinanderreihen und sorgen für viel Transparenz dank großformatiger Sicherheitsverglasungen. Die offenen Zwischenwände bieten die Möglichkeit der schrankübergreifenden Nutzung, die offene Rückwand bei den freistehenden Schränken ermöglicht die Aufbewahrung von besonders großen Exponaten.

- + Übersichtliche Ordnung
- + Hohe Transparenz
- + Viel Stauraum

## Wandständige Sammlungsschränke

H5 (5 Ordnerhöhen / Innenausstattung Standard: 4 Fachböden)

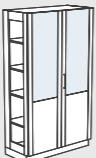
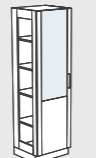
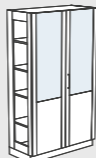

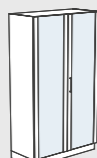
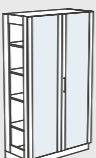
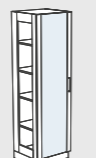
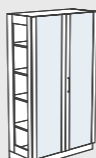
				
Bezeichnung	Grundelement 1-seitig	Anbauelement 1-seitig	Endelement 1-seitig	Endelement 1-seitig
<b>Beschreibung</b>	2 Flügeltüren teilverglast, Seitenwand links geschlossen, rechts offen	2 Flügeltüren teilverglast, Seitenwand links + rechts offen	1 Flügeltür teilverglast, Seitenwand links offen, rechts geschlossen	2 Flügeltüren teilverglast, Seitenwand links offen, rechts geschlossen
<b>Ausführungen</b>	Schrankskyp: zerlegt / zusammengebaut Frontfarbe: Weiß / Eiche	Schrankskyp: zerlegt / zusammengebaut Frontfarbe: Weiß / Eiche	Schrankskyp: zusammengebaut Frontfarbe: Weiß / Eiche Frontausführung: links / rechts	Schrankskyp: zerlegt / zusammengebaut Frontfarbe: Weiß / Eiche
<b>Optionen</b>	Schließung: einzel 01, 02, 03 (gleich), 11 (verschieden) Innenausstattung: 1-5 Fachböden	Schließung: einzel 01, 02, 03 (gleich), 11 (verschieden) Innenausstattung: 1-5 Fachböden	Schließung: einzel 01, 02, 03 (gleich), 11 (verschieden) Innenausstattung: 1-5 Fachböden	Schließung: einzel 01, 02, 03 (gleich), 11 (verschieden) Innenausstattung: 1-5 Fachböden
<b>Maße</b>	B/H/T = 1200/2090/550 mm	B/H/T = 1200/2090/550 mm	B/H/T = 600/2090/550 mm	B/H/T = 1200/2090/550 mm
<b>Modell</b>	H56121	H56122	H56123	H56124

				
Bezeichnung	Grundelement 1-seitig	Anbauelement 1-seitig	Endelement 1-seitig	Endelement 1-seitig
<b>Beschreibung</b>	2 Flügeltüren vollverglast, Seitenwand links geschlossen, rechts offen	2 Flügeltüren vollverglast, Seitenwand links + rechts offen	1 Flügeltür vollverglast, Seitenwand links offen, rechts geschlossen	2 Flügeltüren vollverglast, Seitenwand links offen, rechts geschlossen
<b>Ausführungen</b>	Schrankskyp: zerlegt / zusammengebaut Frontfarbe: Weiß / Eiche	Schrankskyp: zerlegt / zusammengebaut Frontfarbe: Weiß / Eiche	Schrankskyp: zusammengebaut Frontfarbe: Weiß / Eiche Frontausführung: links / rechts	Schrankskyp: zerlegt / zusammengebaut Frontfarbe: Weiß / Eiche
<b>Optionen</b>	Schließung: einzel 01, 02, 03 (gleich), 11 (verschieden) Innenausstattung: 1-5 Fachböden	Schließung: einzel 01, 02, 03 (gleich), 11 (verschieden) Innenausstattung: 1-5 Fachböden	Schließung: einzel 01, 02, 03 (gleich), 11 (verschieden) Innenausstattung: 1-5 Fachböden	Schließung: einzel 01, 02, 03 (gleich), 11 (verschieden) Innenausstattung: 1-5 Fachböden
<b>Maße</b>	B/H/T = 1200/2090/550 mm	B/H/T = 1200/2090/550 mm	B/H/T = 600/2090/550 mm	B/H/T = 1200/2090/550 mm
<b>Modell</b>	H56111	H56112	H56113	H56114

## Freistehende Sammlungsschränke

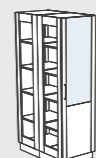
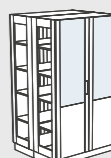
H5 (5 Ordnerhöhen / Innenausstattung Standard: 4 Fachböden pro Seite)

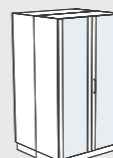
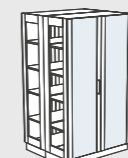
				
Bezeichnung	Grundelement 2-seitig	Anbauelement 2-seitig	Endelement 2-seitig	Endelement 2-seitig
<b>Beschreibung</b>	4 Flügeltüren teilverglast, Seitenwand links geschlossen, rechts offen	4 Flügeltüren teilverglast, Seitenwand links + rechts offen	2 Flügeltüren teilverglast, Seitenwand links offen, rechts geschlossen	4 Flügeltüren teilverglast, Seitenwand links offen, rechts geschlossen
<b>Ausführungen</b>	Schrankskyp: zerlegt Frontfarbe: Weiß / Eiche	Schrankskyp: zerlegt Frontfarbe: Weiß / Eiche	Schrankskyp: zerlegt Frontfarbe: Weiß / Eiche Frontausführung: links / rechts	Schrankskyp: zerlegt Frontfarbe: Weiß / Eiche
<b>Optionen</b>	Schließung: einzel 01, 02, 03 (gleich), 11 (verschieden) Innenausstattung: 1-5 Fachböden	Schließung: einzel 01, 02, 03 (gleich), 11 (verschieden) Innenausstattung: 1-5 Fachböden	Schließung: einzel 01, 02, 03 (gleich), 11 (verschieden) Innenausstattung: 1-5 Fachböden	Schließung: einzel 01, 02, 03 (gleich), 11 (verschieden) Innenausstattung: 1-5 Fachböden
<b>Maße</b>	B/H/T = 1200/2090/1100 mm	B/H/T = 1200/2090/1100 mm	B/H/T = 600/2090/1100 mm	B/H/T = 1200/2090/1100 mm
<b>Modell</b>	H57121	H57122	H57123	H57124

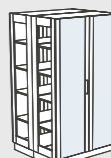
				
Bezeichnung	Grundelement 2-seitig	Anbauelement 2-seitig	Endelement 2-seitig	Endelement 2-seitig
<b>Beschreibung</b>	4 Flügeltüren vollverglast, Seitenwand rechts offen	4 Flügeltüren vollverglast, Seitenwand links + rechts offen	2 Flügeltüren vollverglast, Seitenwand links offen	4 Flügeltüren vollverglast, Seitenwand links offen
<b>Ausführungen</b>	Schrankskyp: zerlegt Frontfarbe: Weiß / Eiche	Schrankskyp: zerlegt Frontfarbe: Weiß / Eiche	Schrankskyp: zerlegt Frontfarbe: Weiß / Eiche Frontausführung: links / rechts	Schrankskyp: zerlegt Frontfarbe: Weiß / Eiche
<b>Optionen</b>	Schließung: einzel 01, 02, 03 (gleich), 11 (verschieden) Innenausstattung: 1-5 Fachböden	Schließung: einzel 01, 02, 03 (gleich), 11 (verschieden) Innenausstattung: 1-5 Fachböden	Schließung: einzel 01, 02, 03 (gleich), 11 (verschieden) Innenausstattung: 1-5 Fachböden	Schließung: einzel 01, 02, 03 (gleich), 11 (verschieden) Innenausstattung: 1-5 Fachböden
<b>Maße</b>	B/H/T = 1200/2090/1100 mm	B/H/T = 1200/2090/1100 mm	B/H/T = 600/2090/1100 mm	B/H/T = 1200/2090/1100 mm
<b>Modell</b>	H57111 SW li geschlossen H57131 SW li vollverglast	H57112	H57113 SW re geschlossen H57133 SW re vollverglast	H57114 SW re geschlossen H57134 SW re vollverglast

		
Bezeichnung	Einzelelement 2-seitig	Einzelelement 2-seitig
<b>Beschreibung</b>	4 Flügeltüren teilverglast, Seitenwand links + rechts geschlossen	4 Flügeltüren vollverglast
<b>Ausführungen</b>	Schrankskyp: zerlegt Frontfarbe: Weiß / Eiche	Schrankskyp: zerlegt Frontfarbe: Weiß / Eiche
<b>Optionen</b>	Schließung: einzel 01, 02, 03 (gleich), 11 (verschieden) Innenausstattung: 1-5 Fachböden	Schließung: einzel 01, 02, 03 (gleich), 11 (verschieden) Innenausstattung: 1-5 Fachböden
<b>Maße</b>	B/H/T = 1200/2090/1100 mm	B/H/T = 1200/2090/1100 mm
<b>Modell</b>	H57109	H57110 SW li + re geschlossen H57130 SW li + re vollverglast

## Farblounge

Frontfarben (HD01)



# Spezialschränke

## Spülenkombinations-Schrank

H5



Spülenkombinations-Schrank H5	
<b>Beschreibung</b>	Schrankgehäuse, Arbeitsplatte mit Becken/Siphon, Innenbeleuchtung mit Bewegungsmelder
<b>Ausführungen</b>	Frontfarbe: Weiß
<b>Optionen</b>	Seifenspender, Papierspender, Spiegel, Abtropfgestell
<b>Maße</b>	H/T = 2090/550 mm
<b>Modell</b>	W8888 B = 900 mm
	W8888 B = 1200 mm



## Erste-Hilfe-Schrank

H5 (5 Ordnerhöhen / Innenausstattung Standard: 2 Fachböden)



Erste-Hilfe-Schrank H5	
<b>Beschreibung</b>	1 Flügeltür, inkl. Erste-Hilfe-Koffer, 1 Feuerlöscher 5 kg, 2 Sandkisten, 1 Sandschaufel, 2 Löschdecken
<b>Ausführungen</b>	Schranktyp: zusammengebaut Frontfarbe: Weiß / Eiche Frontausführung: links / rechts
<b>Optionen</b>	Innenausstattung: 1-5 Fachböden / 1-5 Fachböden ausziehbar
<b>Maße</b>	H = 2090 mm
<b>Modell</b>	H52113 B/T = 600/550 mm
	H42113 B/T = 600/350 mm

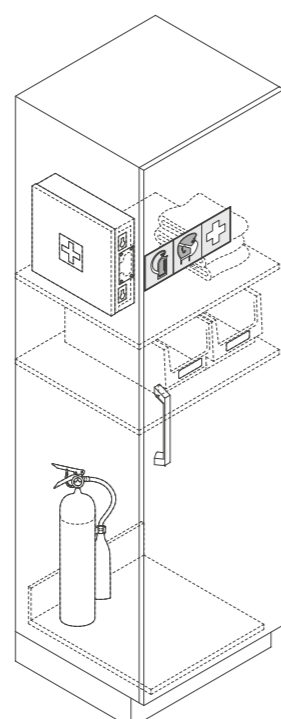

### Farblounge

Frontfarben (HD01)



# Kleinteile

## Zubehör

			
Bezeichnung	Eimer	Löschsand	Schaufel
<b>Beschreibung</b>	Eimer 10 Liter, aus Stahlblech verzinkt, pulverbeschichtet in Rot RAL 3000	Löschsand 10 kg, Körnung 0-2 mm	Schaufel aus Stahlblech, schwarz lackiert, mit Holzgriff und Aufhängering
<b>Maße</b>			B/H = 110/400 mm
<b>Modell</b>	163044	704639	163046

## Erste-Hilfe

			
Bezeichnung	Erste-Hilfe-Schrank	Erste-Hilfe-Koffer	Pulverlöscher
<b>Beschreibung</b>	Erste-Hilfe-Schrank aus Kunststoff weiß, 1 verschließbare Tür, 2 verstellbare Böden, geräumige Türfächer, mit Füllung, Inhalt nach DIN 13157	Erste-Hilfe-Koffer, Inhalt nach DIN 13157, Haltbarkeit 20 Jahre, inkl. Wandhalterung	Pulverlöscher, 6 kg, für Brandklassen ABC nach DIN EN3, CE
<b>Maße</b>	B/H/T = 315/430/150 mm	B/H/T = 310/210/130 mm	
<b>Modell</b>	9056	9055	9750

# Schränke für Kühl- und Wärmetechnik

## Schrank für Wärmetechnik

H5 (Innenausstattung Standard: 2 Fachböden)

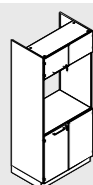

Schrank Wärmetechnik H5	
<b>Beschreibung</b>	2 Flügeltüren oben + unten, mittleres Fach ohne Rückwand, Innenmaße B/H/T = 862/880/563 mm, passend für Brutschränke / Einzelgeräte
<b>Ausführungen</b>	Schranktyp: zerlegt / zusammengebaut Frontfarbe: Weiß / Eiche
<b>Optionen</b>	Schließung: einzel 01, 02, 03 (gleich), 11 (verschieden) Innenausstattung unten: 1-2 Fachböden / 1-2 Fachböden ausziehbar
<b>Maße</b>	B/H/T = 900/2090/600 mm
<b>Modell</b>	H52105



Brut- und Wärmeschrank	
<b>Beschreibung</b>	Brut- und Wärmeschrank, Fabrikat Memmert UN30, Edelstahltür, Temperaturbereich mindestens 5 °C über Raumtemperatur bis +300 °C, Rauminhalt 32 Liter, Innenmaße B/H/T = 400/320/250 mm, Anschlusswert: 230 V, ca. 1600 W
<b>Maße</b>	B/H/T = 585/704/434 mm
<b>Modell</b>	H9755 168909 Wandkonsole

## Besonderheiten

- › Präzises Trocknen, Erwärmen, Tempern, Altern, Einbrennen, Prüfen und Aushärten durch ausgeklügelte Technikausstattung
- › Komfortable Bedienung durch digitalen PID-Mikroprozessorregler mit hochauflösendem TFT-Farbgrafikdisplay
- › Hochwertiger und hygienischer Edelstahl, daher leicht zu reinigen
- › Vielfältige Nutzung durch flexible Lüftungstechnik, Regelungstechnik, Übertemperaturschutz und präzise abgestimmte Heizungstechnik

## Schränke für Kühltechnik

H5



<b>Bezeichnung</b>	Schrank für Kühltechnik H5
<b>Beschreibung</b>	1 Flügeltür oben + unten, 1 freies Fach in der Mitte zum Einbau eines Standard-Kühl- oder -Gefrierschranks
<b>Ausführungen</b>	Schranktyp: zusammengebaut Frontfarbe: Weiß / Eiche Frontausführung: links / rechts
<b>Optionen</b>	Schließung: einzel 01, 02, 03 (gleich), 11 (verschieden) Innenausstattung unten: 1-2 Fachböden / 1-2 Fachböden ausziehbar
<b>Maße</b>	B/H/T = 600/2090/600 mm
<b>Modell</b>	H52116 Tür links H52117 Tür rechts

### Info

Bei Verwendung von Aufsatzschränken ausschließlich 550 mm tiefe Modelle mit Abluftdurchführung verwenden. Dies sichert eine ausreichende Hinterlüftung.

## Farblounge

Frontfarben (HD01)





## Kühlgeräte

Bezeichnung	Kühlschrank	Kühlschrank mit Gefrierfach	Gefrierschrank
<b>Beschreibung</b>	Kühlschrank, Fabrikat Liebherr, passend für Schrankmodelle H52115–H52117  FCKW-frei; Nutzinhalt 151 Liter; Energieverbrauch im Jahr 98 kWh; Energie-Effizienzklasse A++ Anschlusswert: 220/230 V, 110 W	Kühlschrank mit Gefrierfach, Fabrikat Liebherr, passend für Schrankmodelle H52115–H52117  FCKW-frei; Nutzinhalt Kühlteil 118 Liter; Nutzinhalt 4-Sterne Gefrierfach (–18 Grad C) 16 Liter; Energieverbrauch im Jahr 151 kWh; Energie-Effizienzklasse A++ Anschlusswert: 220/230 V, 110 W	Gefrierschrank, Fabrikat Liebherr, passend für Schrankmodelle H52115–H52117  FCKW-frei; 4 Schubfächer; Nutzinhalt 100 Liter; Energieverbrauch im Jahr 159 kWh; Energie-Effizienzklasse A++ Anschlusswert: 220/230 V, 110 W
<b>Maße</b>	B/H/T = 560/880/550 mm	B/H/T = 560/880/550 mm	B/H/T = 560/880/550 mm
<b>Modell</b>	909765 909766 Ex-geschützt	909763 909764 Ex-geschützt	10012295 10012296 Ex-geschützt

# Chemikalienschränke

## Chemikalienschränke

H5

			
Bezeichnung	Chemikalienschrank H5	Chemikalienschrank H5	Chemikalienschrank H5
Beschreibung	1 Flügeltür, inkl. Abluftstutzen für Absaugung, ohne Innenausstattung	2 Flügeltüren, inkl. Abluftstutzen für Absaugung, ohne Innenausstattung	1 Flügeltür, mit integriertem abschließbarem Giffach (inkl. 1 Fachboden), Innenmaß Giffach B/H/T = 561/564/331 mm, inkl. Abluftstutzen für Absaugung
Abluft	Abluftstutzen: Ø 90 mm Planungsempfehlung: 30 m³/h	Abluftstutzen: Ø 90 mm Planungsempfehlung: 30 m³/h	Abluftstutzen: Ø 90 mm Planungsempfehlung: 50 m³/h
Ausführungen	Schranktyp: zusammengebaut Frontfarbe: Weiß / Eiche Frontausführung: links / rechts	Schranktyp: zusammengebaut Frontfarbe: Weiß / Eiche	Schranktyp: zusammengebaut Frontfarbe: Weiß / Eiche Frontausführung: links / rechts
Optionen	Schließung: einzel 01, 02, 03 (gleich), 11 (verschieden)	Schließung: einzel 01, 02, 03 (gleich), 11 (verschieden)	Schließung: einzel 01, 02, 03 (gleich), 11 (verschieden) Innenausstattung: 1-3 Fachböden
Maße	H = 2090 mm	H = 2090 mm	H = 2090 mm
Modell	H52177 B/T = 600/550 mm	H53177 B/T = 900/550 mm H54177 B/T = 1200/550 mm	H52176 B/T = 600/550 mm

### Farbloung

Frontfarben (HD01)



## Zielschränke

H5

		
Bezeichnung	Zielschrank H5	Zielschrank H5
Beschreibung	2 Auszüge, pro Auszug 5 höhenverstellbare Einhängkörbe mit Auffangwanne aus Polyethylen, Einhängkorb aus beschichtetem Stahldraht, Tragkraft je Auszug 120 kg, Tragkraft je Einhängkorb 10 kg	3 Auszüge, pro Auszug 5 höhenverstellbare Einhängkörbe mit Auffangwanne aus Polyethylen, Einhängkorb aus beschichtetem Stahldraht, Tragkraft je Auszug 120 kg, Tragkraft je Einhängkorb 10 kg
Abluft	Abluftstutzen: Ø 90 mm Planungsempfehlung: 30 m³/h	Abluftstutzen: Ø 90 mm Planungsempfehlung: 30 m³/h
Ausführungen	Schranktyp: zusammengebaut Frontfarbe: Weiß / Eiche	Schranktyp: zusammengebaut Frontfarbe: Weiß / Eiche
Optionen	Schließung: einzel 01, 02, 03 (gleich), 11 (verschieden) Abluftstutzen für Absaugung	Schließung: einzel 01, 02, 03 (gleich), 11 (verschieden) Abluftstutzen für Absaugung
Maße	B/H/T = 600/2090/550 mm	B/H/T = 900/2090/550 mm
Modell	H52226	H53226

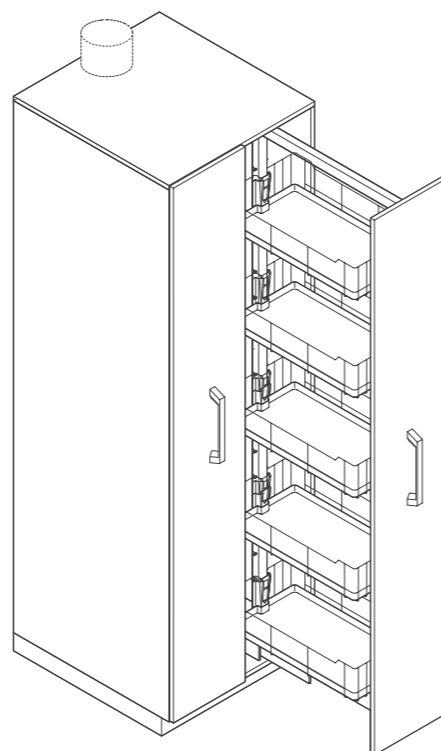

## Säure-Laugen-Schrank

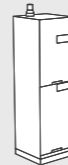

H5 (Innenausstattung Standard: 4 Fachböden ausziehbar inkl. PP-Wanne)

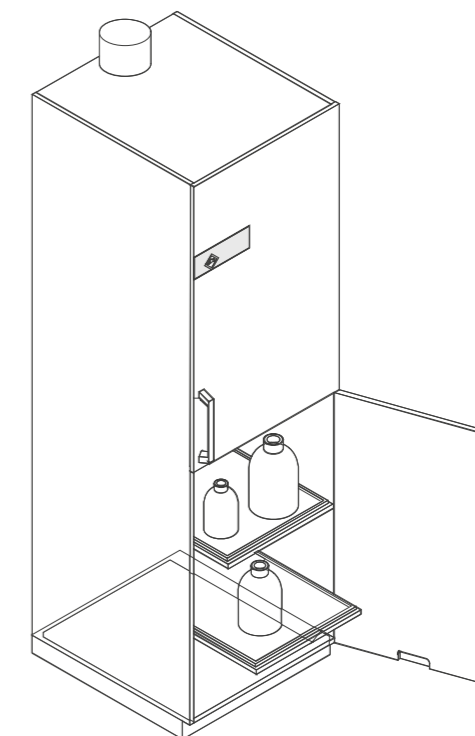
	
Bezeichnung	Säure-Laugen-Schrank H5
Beschreibung	2 Flügeltüren, für Säuren und Laugen getrennte Abteile, Auffangwannen aus Polypropylen, beschichtete Beschläge, inkl. Abluftstutzen für Absaugung
Abluft	Abluftstutzen: Ø 90 mm Planungsempfehlung: 100 m³/h
Ausführungen	Schranktyp: zusammengebaut Frontfarbe: Weiß / Eiche Frontausführung: links / rechts
Optionen	Schließung: einzel 01, 02, 03 (gleich), 11 (verschieden) Innenausstattung inkl. PP-Wannen: 2 / 4 Fachböden / 2 / 4 Fachböden ausziehbar
Maße	B/H/T = 600/2090/550 mm
Modell	H5509

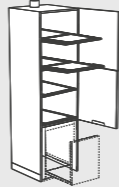

## Gefahrstoffzentrum

H5 (Innenausstattung Standard: 4 Fachböden ausziehbar inkl. PP-Wanne)

		
Bezeichnung	Gefahrstoffzentrum H5	Gefahrstoffunterschrank
Beschreibung	2 Flügeltüren, für Säuren und Laugen getrennte Abteile, mittleres Fach mit 2 ausziehbaren Fachböden inkl. PP-Wanne, beschichtete Beschläge, integrierter Gefahrstoffschrank unten, inkl. Abluftstutzen für Absaugung	Feuerbeständiger Gefahrstoffunterschrank (G 90) aus Stahlblech weiß zur sicheren und vorschriftsmäßigen Lagerung von brennbaren Flüssigkeiten, 1 Schublade mit Schließzylinder, Innenmaß B/H/T = 461/480/363 mm
Abluft	Abluftstutzen: Ø 90 mm Planungsempfehlung: 80 m³/h (inkl. Gefahrstoffunterschrank)	
Ausführungen	Schranktyp: zusammengebaut Frontfarbe: Weiß / Eiche Frontausführung: links / rechts Innenausstattung Fach oben: 1 Fachboden (ohne PP-Wanne) / 2 Fachböden ausziehbar mit PP-Wanne	
Optionen	Schließung: einzel 01, 02, 03 (gleich), 11 (verschieden)	
Maße	B/H/T = 600/2090/650 mm	B/H/T = 558/643/495 mm
Modell	H5507	143835



# Gefahrstoffschränke



			
Bezeichnung	Gefahrstoffschränk 600	Gefahrstoffschränk 900	Gefahrstoffschränk 1200
Beschreibung	1 Flügeltür mit Schließung, inkl. 3 Fachböden und 1 Bodenwanne mit Lochblecheinsatz, inkl. Anschlussstutzen für Zuluft und Abluft, Gewicht: 286 kg (Düperthal) / 260 kg (Asecos)	2 Flügeltüren mit Schließung, inkl. 3 Fachböden und 1 Bodenwanne mit Lochblecheinsatz, inkl. Anschlussstutzen für Zuluft und Abluft, Gewicht: 358 kg (Düperthal) / 310 kg (Asecos)	2 Flügeltüren mit Schließung, inkl. 3 Fachböden und 1 Bodenwanne mit Lochblecheinsatz, inkl. Anschlussstutzen für Zuluft und Abluft, Gewicht: 469 kg (Düperthal) / 420 kg (Asecos)
Abluft	Abluftstutzen: Ø 75 mm Planungsempfehlung: 30 m³/h	Abluftstutzen: Ø 75 mm Planungsempfehlung: 30 m³/h	Abluftstutzen: Ø 75 mm Planungsempfehlung: 30 m³/h
Ausführungen	Fabrikat: Düperthal / Asecos Frontausführung: links / rechts	Fabrikat: Düperthal / Asecos	Fabrikat: Düperthal / Asecos
Optionen	Höhenausgleichsblende Innenausstattung zusätzlich: 1 Fachboden (nur Asecos)	Höhenausgleichsblende Innenausstattung zusätzlich: 1 Fachboden (nur Asecos)	Höhenausgleichsblende Innenausstattung zusätzlich: 1 Fachboden (nur Asecos)
Maße	B/H/T = ca. 600/2000/600 mm	B/H/T = ca. 900/2000/600 mm	B/H/T = ca. 1200/2000/600 mm
Modell	H9150 Düperthal H9153 Asecos	H9151 Düperthal H9154 Asecos	H9152 Düperthal H9155 Asecos

# Druckgasflaschenschränke



Bezeichnung	DGF-Schrank 600	DGF-Schrank 900	DGF-Schrank 1200
Beschreibung	1 Flügeltür mit Schließung, für 2 Druckgasflaschen (max. 10 Liter), inkl. Anschlussstutzen für Zuluft und Abluft Gewicht: 283 kg (Düperthal) / 290 kg (Asecos)	2 Flügeltüren mit Schließung, für 3 Druckgasflaschen (max. 10 Liter), inkl. Anschlussstutzen für Zuluft und Abluft Gewicht: 420 kg (Düperthal) / 340 kg (Asecos)	2 Flügeltüren mit Schließung, für 4 Druckgasflaschen (max. 10 Liter), inkl. Anschlussstutzen für Zuluft und Abluft Gewicht: 523 kg (Düperthal) / 470 kg (Asecos)
Abluft	Abluftstutzen: Ø 75 mm Planungsempfehlung: 60 m³/h	Abluftstutzen: Ø 75 mm Planungsempfehlung: 90 m³/h	Abluftstutzen: Ø 75 mm Planungsempfehlung: 120 m³/h
Ausführungen	Fabrikat/Typ: Düperthal G30 / Düperthal G90 / Asecos G30 / Asecos G90 Frontausführung: links / rechts	Fabrikat/Typ: Düperthal G30 / Düperthal G90 / Asecos G30 / Asecos G90	Fabrikat/Typ: Düperthal G30 / Düperthal G90 / Asecos G30 / Asecos G90
Optionen	Höhenausgleichsblende Innenausstattung: 1 Zwischenboden (nur Düperthal)	Höhenausgleichsblende Innenausstattung: 1 Zwischenboden (nur Düperthal)	Höhenausgleichsblende Innenausstattung: 1 Zwischenboden (nur Düperthal)
Maße	B/H/T = ca. 600/2000/600 mm	B/H/T = ca. 900/2000/600 mm	B/H/T = ca. 1200/2000/600 mm
Modell	H9156 Düperthal H9159 Asecos	H9157 Düperthal H9160 Asecos	H9158 Düperthal H9161 Asecos



Zwischenboden



Flaschenhalterung und Klemmvorrichtung

## Gasflaschenwagen

Bezeichnung	Gasflaschenwagen	Gasflaschenwagen
Beschreibung	Für 1x10 Liter Flaschen, Tragkraft 50 kg	Für 2x10 Liter Flaschen, Tragkraft 100 kg
Maße	B/H/T = 280/1000/320 mm	B/H/T = 360/1000/320 mm
Modell	H9023	H9024

### Info

Unsere Gasflaschenwagen können direkt in den Schrank geschoben und dort passgenau aufbewahrt werden.

# Aufsatzschränke

## Aufsatzschränke für Hochschränke

H1 (1 Ordnerhöhe / Innenausstattung Standard: 1 Fachboden)

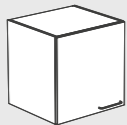
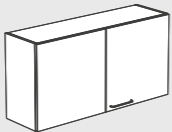
		
<b>Bezeichnung</b>	Aufsatzschrank H1	Aufsatzschrank H1
<b>Beschreibung</b>	1 Flügeltür	2 Flügeltüren
<b>Ausführungen</b>	Typ: mit / ohne Leiterschiene, mit / ohne Abluftdurchführung (nur bei T = 550 mm) Frontfarbe: Weiß / Eiche Frontausführung: links / rechts	Typ: mit / ohne Leiterschiene, mit / ohne Abluftdurchführung (nur bei T = 550 mm) Frontfarbe: Weiß / Eiche
<b>Optionen</b>	Schließung: einzel 01, 02, 03 (gleich), 11 (verschieden) Innenausstattung: 1 Fachboden	Schließung: einzel 01, 02, 03 (gleich), 11 (verschieden) Innenausstattung: 1 Fachboden
<b>Maße</b>	H = 610 mm	H = 610 mm
<b>Modell</b>	<b>H51712</b> B/T = 450/550 mm <b>H41712</b> B/T = 450/350 mm <b>H52712</b> B/T = 600/550 mm <b>H42712</b> B/T = 600/350 mm	<b>H53712</b> B/T = 900/550 mm <b>H43712</b> B/T = 900/350 mm <b>H54712</b> B/T = 1200/550 mm <b>H44712</b> B/T = 1200/350 mm

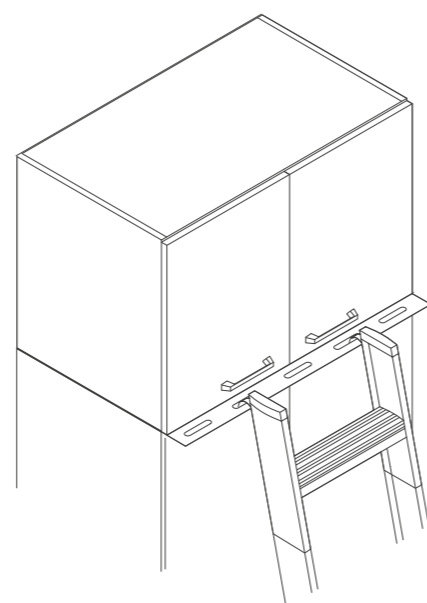

Optionale Leiterschiene

## Aufsatzschränke für Eckschränke

H1 (1 Ordnerhöhe / Innenausstattung Standard: 1 Fachboden)

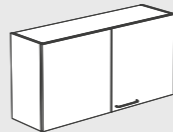
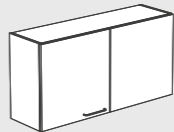
		
<b>Bezeichnung</b>	Aufsatzschrank H1	Aufsatzschrank H1
<b>Beschreibung</b>	1 feste Blende links, 1 Flügeltür rechts	1 feste Blende rechts, 1 Flügeltür links
<b>Ausführungen</b>	Typ: mit / ohne Leiterschiene, Frontfarbe: Weiß / Eiche	Typ: mit / ohne Leiterschiene, Frontfarbe: Weiß / Eiche
<b>Optionen</b>	Schließung: einzel 01, 02, 03 (gleich), 11 (verschieden) Innenausstattung: 1 Fachboden	Schließung: einzel 01, 02, 03 (gleich), 11 (verschieden) Innenausstattung: 1 Fachboden
<b>Maße</b>	H = 610 mm	H = 610 mm
<b>Modell</b>	<b>H44714</b> B/T = 1200/350 mm <b>H44718</b> B/T = 1200/350 mm mit Leiterschiene <b>H54714</b> B/T=1200/550 mm <b>H54718</b> B/T=1200/550 mm mit Leiterschiene	<b>H44715</b> B/T = 1200/350 mm <b>H44719</b> B/T=1200/350 mm mit Leiterschiene <b>H54715</b> B/T=1200/550 mm <b>H54719</b> B/T=1200/550 mm mit Leiterschiene

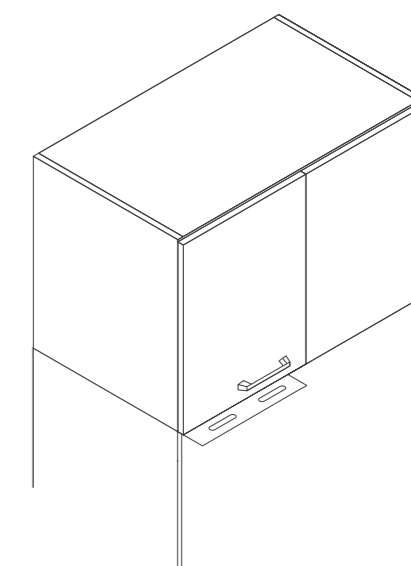

H2 (2 Ordnerhöhen / Innenausstattung Standard: 1 Fachboden)

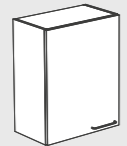
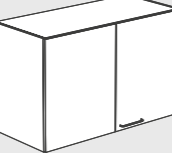
		
<b>Bezeichnung</b>	Aufsatzschrank H2	Aufsatzschrank H2
<b>Beschreibung</b>	1 Flügeltür	2 Flügeltüren
<b>Ausführungen</b>	Typ: mit / ohne Leiterschiene, mit / ohne Abluftdurchführung (nur bei T = 550 mm) Frontfarbe: Weiß / Eiche Frontausführung: links / rechts	Typ: mit / ohne Leiterschiene, mit / ohne Abluftdurchführung (nur bei T = 550 mm) Frontfarbe: Weiß / Eiche
<b>Optionen</b>	Schließung: einzel 01, 02, 03 (gleich), 11 (verschieden) Innenausstattung: 1 Fachboden	Schließung: einzel 01, 02, 03 (gleich), 11 (verschieden) Innenausstattung: 1 Fachboden
<b>Maße</b>	H = 760 mm	H = 760 mm
<b>Modell</b>	<b>H51722</b> B/T = 450/550 mm <b>H41722</b> B/T = 450/350 mm <b>H52722</b> B/T = 600/550 mm <b>H42722</b> B/T = 600/350 mm	<b>H53722</b> B/T = 900/550 mm <b>H43722</b> B/T = 900/350 mm <b>H54722</b> B/T = 1200/550 mm <b>H44722</b> B/T = 1200/350 mm

## Farblounge

Frontfarben (HD01)



### Info

Die Aufsatzschränke sind aufgrund des Konstruktionsprinzips nicht als Hängeschränke einsetzbar.

H2 (2 Ordnerhöhen / Innenausstattung Standard: 1 Fachboden)

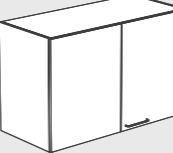
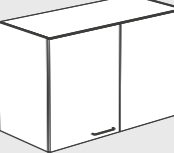
		
<b>Bezeichnung</b>	Aufsatzschrank H2	Aufsatzschrank H2
<b>Beschreibung</b>	1 feste Blende links, 1 Flügeltür rechts	1 feste Blende rechts, 1 Flügeltür links
<b>Ausführungen</b>	Typ: mit / ohne Leiterschiene, Frontfarbe: Weiß / Eiche	Typ: mit / ohne Leiterschiene, Frontfarbe: Weiß / Eiche
<b>Optionen</b>	Schließung: einzel 01, 02, 03 (gleich), 11 (verschieden) Innenausstattung: 1 Fachboden	Schließung: einzel 01, 02, 03 (gleich), 11 (verschieden) Innenausstattung: 1 Fachboden
<b>Maße</b>	H = 760 mm	H = 760 mm
<b>Modell</b>	<b>H44716</b> B/T=1200/350 mm <b>H44720</b> B/T=1200/350 mm mit Leiterschiene <b>H54716</b> B/T=1200/550 mm <b>H54720</b> B/T=1200/550 mm mit Leiterschiene	<b>H44717</b> B/T=1200/350 <b>H44721</b> B/T=1200/350 mm mit Leiterschiene <b>H54717</b> B/T=1200/550 mm <b>H54721</b> B/T=1200/550 mm mit Leiterschiene

# Hängeschränke



H1 (1 Ordnerhöhe / Innenausstattung Standard: 1 Fachboden)

				
<b>Bezeichnung</b>	Hängeschrank H1	Hängeschrank H1	Hängeschrank H1	Hängeschrank H1
<b>Beschreibung</b>	Schrankregal offen	Schrankregal offen, mit Mittelwand	1 Flügeltür	2 Flügeltüren, mit Mittelwand
<b>Ausführungen</b>	Typ: Wandmontage / Zellenmontage	Typ: Wandmontage / Zellenmontage	Typ: Wandmontage / Zellenmontage Frontfarbe: Weiß / Eiche Frontausführung: links / rechts	Typ: Wandmontage / Zellenmontage Frontfarbe: Weiß / Eiche
<b>Optionen</b>	Innenausstattung: 1 Fachboden	Innenausstattung je Seite: 1 Fachboden	Schließung: einzel 01, 02, 03 (gleich), 11 (verschieden) Innenausstattung: 1 Fachboden	Schließung: einzel 01, 02, 03 (gleich), 11 (verschieden) Innenausstattung je Seite: 1 Fachboden
<b>Maße</b>	H = 460 mm	H = 460 mm	H = 460 mm	H = 460 mm
<b>Modell</b>	H41673 B/T = 450/330 mm H42673 B/T = 600/330 mm	H43673 B/T = 900/330 mm H44673 B/T = 1200/330 mm	H41672 B/T = 450/350 mm H42672 B/T = 600/350 mm	H43672 B/T = 900/350 mm H44672 B/T = 1200/350 mm

H2 (2 Ordnerhöhen / Innenausstattung Standard: 1 Fachboden)

				
<b>Bezeichnung</b>	Hängeschrank H2	Hängeschrank H2	Hängeschrank H2	Hängeschrank H2
<b>Beschreibung</b>	Schrankregal offen	Schrankregal offen, mit Mittelwand	1 Flügeltür	2 Flügeltüren, mit Mittelwand
<b>Ausführungen</b>	Typ: Wandmontage / Zellenmontage	Typ: Wandmontage / Zellenmontage	Typ: Wandmontage / Zellenmontage Frontfarbe: Weiß / Eiche Frontausführung: links / rechts	Typ: Wandmontage / Zellenmontage Frontfarbe: Weiß / Eiche
<b>Optionen</b>	Innenausstattung: 1 Fachboden	Innenausstattung je Seite: 1 Fachboden	Schließung: einzel 01, 02, 03 (gleich), 11 (verschieden) Innenausstattung: 1 Fachboden	Schließung: einzel 01, 02, 03 (gleich), 11 (verschieden) Innenausstattung je Seite: 1 Fachboden
<b>Maße</b>	H = 760 mm	H = 760 mm	H = 760 mm	H = 760 mm
<b>Modell</b>	H41473 B/T = 450/350 mm H42473 B/T = 600/350 mm	H43473 B/T = 900/350 mm H44473 B/T = 1200/350 mm	H41472 B/T = 450/350 mm H42472 B/T = 600/350 mm	H43472 B/T = 900/350 mm H44472 B/T = 1200/350 mm

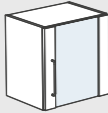
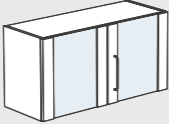
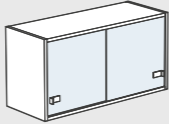
			
<b>Bezeichnung</b>	Hängeschrank H1	Hängeschrank H1	Hängeschrank H1
<b>Beschreibung</b>	1 Flügeltür vollverglast	2 Flügeltüren vollverglast, mit Mittelwand	2 Schiebetüren vollverglast, mit Mittelwand
<b>Ausführungen</b>	Typ: Wandmontage / Zellenmontage Frontfarbe: Weiß / Eiche Frontausführung: links / rechts	Typ: Wandmontage / Zellenmontage Frontfarbe: Weiß / Eiche	Typ: Wandmontage / Zellenmontage Frontfarbe: Weiß / Eiche
<b>Optionen</b>	Schließung: einzel 01, 02, 03 (gleich), 11 (verschieden) Innenausstattung: 1 Fachboden	Schließung: einzel 01, 02, 03 (gleich), 11 (verschieden) Innenausstattung je Seite: 1 Fachboden	Schließung: einzel 01, 02, 03 (gleich), 11 (verschieden) Innenausstattung je Seite: 1 Fachboden
<b>Maße</b>	H = 460 mm	H = 460 mm	H = 460 mm
<b>Modell</b>	H41670 B/T = 450/350 mm H42670 B/T = 600/350 mm	H43670 B/T = 900/350 mm H44670 B/T = 1200/350 mm	H43675 B/T = 900/350 mm H44675 B/T = 1200/350 mm

## Farbloung

Frontfarben (HD01)



			
<b>Bezeichnung</b>	Hängeschrank H2	Hängeschrank H2	Hängeschrank H2
<b>Beschreibung</b>	1 Flügeltür vollverglast	2 Flügeltüren vollverglast, mit Mittelwand	2 Schiebetüren vollverglast, mit Mittelwand
<b>Ausführungen</b>	Typ: Wandmontage / Zellenmontage Frontfarbe: Weiß / Eiche Frontausführung: links / rechts	Typ: Wandmontage / Zellenmontage Frontfarbe: Weiß / Eiche	Typ: Wandmontage / Zellenmontage Frontfarbe: Weiß / Eiche
<b>Optionen</b>	Schließung: einzel 01, 02, 03 (gleich), 11 (verschieden) Innenausstattung: 1 Fachboden	Schließung: einzel 01, 02, 03 (gleich), 11 (verschieden) Innenausstattung je Seite: 1 Fachboden	Schließung: einzel 01, 02, 03 (gleich), 11 (verschieden) Innenausstattung je Seite: 1 Fachboden
<b>Maße</b>	H = 760 mm	H = 760 mm	H = 760 mm
<b>Modell</b>	H41470 B/T = 450/350 mm H42470 B/T = 600/350 mm	H43470 B/T = 900/350 mm H44470 B/T = 1200/350 mm	H43475 B/T = 900/350 mm H44475 B/T = 1200/350 mm

# Blendensortiment

## Frontblenden

			
Bezeichnung	Frontblende li/re	Frontblende Inneneck	Frontblende oben
Beschreibung	Frontblende für Wandanschluss links/rechts, inkl. Sockel anthrazit, korpusbündige Verblendung, inkl. Montagematerial	Frontblende Eckwinkel innen, inkl. Sockel anthrazit, korpusbündige Verblendung, inkl. Montagematerial	Frontblende für Deckenanschluss oben, korpusbündige Verblendung, inkl. Montagematerial
Ausführungen	Farbe: Weiß / Eiche Breite: 160 / 300 / 600 mm	Farbe: Weiß / Eiche Breite: 300 x 300 / 500 x 500 mm	Farbe: Weiß / Eiche Höhe: 150 / 300 / 610 / 760 / 1200 mm
Modell	H60010 H1 = 720 mm H60011 H2 = 870 mm H60012 H3 = 1220 mm H60013 H5 = 2090 mm H60014 H6 = 2700 mm H60015 H7 = 2850 mm	H60020 H1 = 720 mm H60021 H2 = 870 mm H60022 H3 = 1220 mm H60023 H5 = 2090 mm	H60030 B = 450 mm H60031 B = 600 mm H60032 B = 900 mm H60033 B = 1200 mm H60034 B = 1500 mm H60035 B = 1800 mm H60036 B = 2100 mm H60037 B = 2400 mm

## Farbloung

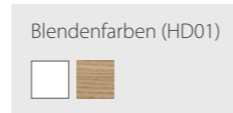

## Spritzschutzblenden

	
Spritzschutzblende	
Beschreibung	Blende aus 5 mm Vollkernmaterial
Ausführungen	Farbe: Weiß Breite: Flex (100 – 2600 mm)
Modell	82003213 H = 422 mm 82003214 H = 572 mm 82003215 H = 1182 mm

## Seitenblenden

			
Bezeichnung	Seitenblende hinten	Seitenblende hinten	Seitenblende oben
Beschreibung	Seitenblende für Wandanschluss hinten, inkl. Sockel anthrazit, korpusbündige Verblendung, inkl. Montagematerial	Seitenblende für Wandanschluss hinten, inkl. Sockel anthrazit, korpusbündige Verblendung, inkl. Montagematerial	Seitenblende für Deckenanschluss oben, korpusbündige Verblendung, inkl. Montagematerial
Ausführungen	Farbe: Weiß Breite: 85 / 160 / 285 / 360 mm	Farbe: Weiß Breite: 160 / 360 mm	Farbe: Weiß Höhe: 150 / 300 / 610 / 760 / 1200 mm
Modell	H60000 H1 = 720 mm H60001 H2 = 870 mm	H60002 H3 = 1220 mm H60003 H5 = 2090 mm H60004 H6 = 2700 mm H60005 H7 = 2850 mm	H60040 B = 310 mm H60041 B = 510 mm H60042 B = 690 mm

## Spezialblenden

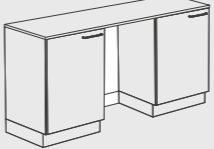
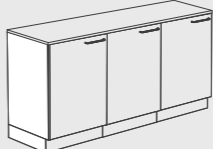
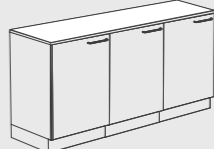
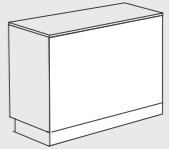
				
Bezeichnung	Zwischenblende hinten	Seitenblende	Abdeckplatte	Sichrückwand
Beschreibung	Zwischenblende für Unterschrank, inkl. Sockel anthrazit, korpusbündige Verblendung, inkl. Montagematerial	Seitenblende für Unterschrank, inkl. Sockel anthrazit, korpusbündige Verblendung, inkl. Montagematerial	Abdeckplatte für Schränke, inkl. Montagematerial	Sichrückwand für Schränke, inkl. Sockel anthrazit, korpusbündige Verblendung, inkl. Montagematerial
Ausführungen	Farbe: Weiß Breite: 600 / 900 / 1200 mm	Farbe: Weiß Breite: 635 / 710 / 785 mm	Farbe: Weiß / Eiche Breite: 600 / 900 / 1050 / 1200 / 1350 / 1500 / 1650 / 1800 / 1950 / 2100 / 2250 / 2400 mm	Farbe: Weiß Breite: 450 / 600 / 900 / 1200 mm
Modell	H60050 H1 = 720 mm H60051 H2 = 870 mm	H60060 H1 = 720 mm H60061 H2 = 870 mm	H60090 T = 380 mm H60091 T = 400 mm H60092 T = 580 mm H60093 T = 600 mm	H60080 H1 = 720 mm H60081 H2 = 870 mm H60082 H3 = 1220 mm H60083 H5 = 2090 mm

# Schrankzubehör

## Fachböden

Für unterschiedliche Schranktypen (Ohne Montage, wird lose mitgeliefert, Belastbarkeit 30 kg)

				
<b>Bezeichnung</b>	<b>FB Unterschrank</b>	<b>FB Unterschrank fahrbar.</b>	<b>FB Unterschrank einh.</b>	<b>FB Hängeschrank</b>
<b>Beschreibung</b>	19 mm Fachboden, inkl. 4 Fachbodenträger, ab Breite 845 mm mit Alu-Verstärkungsleiste	19 mm Fachboden, inkl. 4 Fachbodenträger, ab Breite 845 mm mit Alu-Verstärkungsleiste	19 mm Fachboden, inkl. 4 Fachbodenträger, ab Breite 845 mm mit Alu-Verstärkungsleiste	19 mm Fachboden, inkl. 4 Fachbodenträger, ab Breite 845 mm mit Alu-Verstärkungsleiste
<b>Ausführungen</b>	Typ: Unterschrank  Breite: 450 / 600 / 900 / 1200 mm Tiefe: 350 / 550 / 650 mm	Typ: Unterschrank fahrbar  Breite: 450 / 545 / 600 / 845 / 900 / 1145 / 1200 mm Tiefe: 550 mm	Typ: Unterschrank einhängbar  Breite: 450 / 545 / 600 / 845 / 900 / 1145 / 1200 mm Tiefe: 550 mm	Typ: Hängeschrank Standard / Glasquerschieber  Breite: 450 / 600 / 900 / 1200 mm Tiefe: 350 mm
<b>Modell</b>	<b>H15110</b>	<b>H15111</b>	<b>H15112</b>	<b>H15113</b>

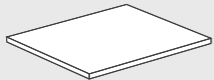
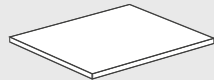
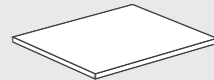
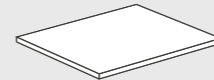
				
<b>Bezeichnung</b>	<b>FB Hochschrank</b>	<b>FB Aufsatzschrank</b>	<b>FB Sammlungsschrank</b>	<b>FB für Giftfach</b>
<b>Beschreibung</b>	19 mm Fachboden, inkl. 4 Fachbodenträger, ab Breite 845 mm mit Alu-Verstärkungsleiste	19 mm Fachboden, inkl. 4 Fachbodenträger, ab Breite 845 mm mit Alu-Verstärkungsleiste	19 mm Fachboden, inkl. 4 Fachbodenträger, ab Breite 845 mm mit Alu-Verstärkungsleiste	19 mm Fachboden, inkl. 4 Fachbodenträger
<b>Ausführungen</b>	Typ: Hochschrank / Hochschrank MW / Garderobenschrank / Schiebetürenschränke / Säure-Laugenschrank (inkl. PP-Wanne) / Garagenschrank Breite: typabhängig Tiefe: typabhängig	Typ: Aufsatzschrank mit / ohne Leiterschienen, mit / ohne Abluft  Breite: 450 / 600 / 900 / 1200 mm Tiefe: 350 / 550 mm	Typ: Sammlungsschrank  Breite: 600 / 1200 mm Tiefe: 550 / 1100 mm	Typ: Chemikalienschrank mit Giftfach  Breite: 600 mm Tiefe: 550 mm
<b>Modell</b>	<b>H15114</b>	<b>H15115</b>	<b>H15117</b>	<b>H15118</b>

	
<b>Bezeichnung</b>	<b>FB Post-Schl.-Schrank</b>
<b>Beschreibung</b>	19 mm Fachboden, inkl. 4 Fachbodenträger
<b>Ausführungen</b>	Typ: Postfach / Post-Schiebeschrank Breite: 600 mm Tiefe: 350 / 550 mm
<b>Modell</b>	<b>H15119</b>



Fachboden mit Verstärkungsleiste aus eloxiertem Aluminium (ab Breite 845 mm)

## Fachböden ausziehbar

Für unterschiedliche Schranktypen (Mit Montage, Montageposition erforderlich, Belastbarkeit 30 kg)

				
<b>Bezeichnung</b>	<b>FB ausz. Unterschrank</b>	<b>FB ausz. Unterschrank fahrbar.</b>	<b>FB ausz. Unterschrank einh.</b>	<b>FB ausz. Hochschrank</b>
<b>Beschreibung</b>	19 mm Fachboden, ab Breite 845 mm mit Alu-Verstärkungsleiste	19 mm Fachboden, ab Breite 845 mm mit Alu-Verstärkungsleiste	19 mm Fachboden, ab Breite 845 mm mit Alu-Verstärkungsleiste	19 mm Fachboden, ab Breite 845 mm mit Alu-Verstärkungsleiste
<b>Ausführungen</b>	Typ: Unterschrank  Breite: 450 / 600 / 900 / 1200 mm Tiefe: 550 / 650 mm	Typ: Unterschrank fahrbar  Breite: 450 / 545 / 600 / 845 / 900 / 1145 / 1200 mm Tiefe: 550 mm	Typ: Unterschrank einhängbar  Breite: 450 / 545 / 600 / 845 / 900 / 1145 / 1200 mm Tiefe: 550 mm	Typ: Hochschrank / Garderobenschrank / Säure-Laugenschrank (inkl. PP-Wanne) / Garagenschrank Breite: typabhängig Tiefe: typabhängig
<b>Modell</b>	<b>H15102</b>	<b>H15103</b>	<b>H15104</b>	<b>H15106</b>



Ausziehbarer Fachboden mit PP-Wanne

## Innenliegende Schubkästen

Für unterschiedliche Schranktypen (Mit Montage, Montageposition erforderlich, Belastbarkeit 30 kg)

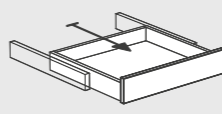
	
<b>Bezeichnung</b>	<b>Innenl. Schubkasten</b>
<b>Beschreibung</b>	Schubkasten mit Vollauszug zum Einbau in bestehende Schränke, Farbe: Weiß
<b>Modell</b>	<b>H15150</b> B = 600 mm
	<b>H15151</b> B = 900 mm
	<b>H15152</b> B = 1200 mm
	<b>H15153</b> B = 1200 mm MW



 Demnächst bestellbar

# Schrankzubehör

## Stufeneinsätze + Glasauflagen



<b>Bezeichnung</b>	<b>Stufeneinsatz 2-stufig</b>	<b>Stufeneinsatz 3-stufig</b>	<b>Glasauflage 2-stufig</b>	<b>Glasauflage 3-stufig</b>
<b>Beschreibung</b>	Stufeneinsatz zum Einbau auf bestehende Fachböden, Farbe: Weiß Stufe 1: H/T = 64/127 mm Stufe 2: H/T = 64/146 mm	Stufeneinsatz zum Einbau auf bestehende Fachböden, Farbe: Weiß Stufe 1: H/T = 64/127 mm Stufe 2: H/T = 64/127 mm Stufe 3: H/T = 64/146 mm	Glasauflagen für Stufeneinsatz, Floatglas d = 6 mm Stufe 0: T = 215 mm Stufe 1: T = 126 mm Stufe 2: T = 146 mm	Glasauflagen für Stufeneinsatz, Floatglas d = 6 mm Stufe 0: T = 91 mm Stufe 1: T = 126 mm Stufe 2: T = 126 mm Stufe 3: T = 146 mm
<b>Modell</b>	<b>H15120</b> B = 600 mm <b>H15121</b> B = 900 mm <b>H15122</b> B = 1200 mm	<b>H15123</b> B = 600 mm <b>H15124</b> B = 900 mm <b>H15125</b> B = 1200 mm	<b>H15140</b> B = 600 mm <b>H15141</b> B = 900 mm <b>H15142</b> B = 1200 mm	<b>H15143</b> B = 600 mm <b>H15144</b> B = 900 mm <b>H15145</b> B = 1200 mm

<b>Bezeichnung</b>	<b>Glasauflage 350</b>	<b>Glasauflage 550</b>
<b>Beschreibung</b>	Glasauflagen für Fachboden, Floatglas d = 6 mm, T = 288 mm	Glasauflagen für Fachboden, Floatglas d = 6 mm, T = 488 mm
<b>Modell</b>	<b>H15130</b> B = 600 mm <b>H15131</b> B = 900 mm <b>H15132</b> B = 1200 mm <b>H15133</b> B = 1200 mm MW	<b>H15134</b> B = 600 mm <b>H15135</b> B = 900 mm <b>H15136</b> B = 1200 mm <b>H15137</b> B = 1200 mm MW

## Schubkasteneinsatzschalen

### Für Schubkastenbreiten 450–600 mm\*

<b>Bezeichnung</b>	<b>Einsatzschale für 450 mm</b>	<b>Einsatzschale für 600 mm</b>	<b>Einsatzschale für 600 mm</b>
<b>Beschreibung</b>	Flexible Einteilung, Kunststoff PP, Farbe Weiß, Oberfläche genarbt, Profilschiene Aluminium	Flexible Einteilung, Kunststoff PP, Farbe Weiß, Oberfläche genarbt, Profilschiene Aluminium	Flexible Einteilung, Kunststoff PP, Farbe Weiß, Oberfläche genarbt, Profilschiene Aluminium
<b>Maße</b>	B/H/T = 350/48/480 mm	B/H/T = 500/48/480 mm	B/H/T = 500/48/480 mm
<b>Modell</b>	<b>H51200</b> 2-teilig	<b>H51202</b> 3-teilig	<b>H51203</b> 4-teilig

### Für Schubkastenbreiten 845–900 mm\*

<b>Bezeichnung</b>	<b>Einsatzschale für 900 mm</b>	<b>Einsatzschale für 900 mm</b>	<b>Einsatzschale für 900 mm</b>
<b>Beschreibung</b>	Flexible Einteilung, Kunststoff PP, Farbe Weiß, Oberfläche genarbt, Profilschiene Aluminium	Flexible Einteilung, Kunststoff PP, Farbe Weiß, Oberfläche genarbt, Profilschiene Aluminium	Flexible Einteilung, Kunststoff PP, Farbe Weiß, Oberfläche genarbt, Profilschiene Aluminium
<b>Maße</b>	B/H/T = 800/48/480 mm	B/H/T = 800/48/480 mm	B/H/T = 800/48/480 mm
<b>Modell</b>	<b>H51205</b> 5-teilig	<b>H51206</b> 6-teilig	<b>H51207</b> 7-teilig

### Für Schubkastenbreiten 1145–1200 mm\*

<b>Bezeichnung</b>	<b>Einsatzschale für 1200 mm</b>	<b>Einsatzschale für 1200 mm</b>
<b>Beschreibung</b>	Flexible Einteilung, Kunststoff PP, Farbe Weiß, Oberfläche genarbt, Profilschiene Aluminium	Flexible Einteilung, Kunststoff PP, Farbe Weiß, Oberfläche genarbt, Profilschiene Aluminium
<b>Maße</b>	B/H/T = 1100/48/480 mm	B/H/T = 1100/48/480 mm
<b>Modell</b>	<b>H51210</b> 7-teilig	<b>H51211</b> 8-teilig

# Schrankzubehör

## Schubkasteneinsätze ▶

	
<b>Bezeichnung</b>	<b>Fachteiler</b> <b>Hängeregistereinsatz</b>
<b>Beschreibung</b>	Fachteiler aus Vollkernmaterial, bestehend aus 2 Quer- und 2 Längsteilern
<b>Maße</b>	H = 70 mm
<b>Modell</b>	<b>H51220</b> B = 450 mm <b>H51233</b>
	<b>H51221</b> B = 545 mm
	<b>H51222</b> B = 600 mm
	<b>H51223</b> B = 845 mm
	<b>H51224</b> B = 900 mm
	<b>H51225</b> B = 1145 mm
	<b>H51226</b> B = 1200 mm

## Abfalleimer

	
<b>Bezeichnung</b>	<b>Einbau-Abfalleimer</b> <b>Papierkorb 30</b>
<b>Beschreibung</b>	Einbau-Abfalleimer halbrund zur Montage an der Türinnenseite, Deckel öffnet sich selbsttätig beim Öffnen der Tür, Kunststoff weiß
<b>Maße</b>	Einbauhöhe: min. 340 mm
<b>Modell</b>	<b>158987</b> <b>9421</b>

## Tresore

			
<b>Bezeichnung</b>	<b>Wandtresor</b>	<b>Giftschrank aus Stahlblech</b>	<b>Möbeltresor</b>
<b>Beschreibung</b>	Wandtresor zur Aufbewahrung geschützter radioaktiver Präparate	Giftschrank aus Stahlblech lichtgrau einbrennlackiert, gesondert verschließbares Giffach, 1 verstellbarer Blechboden	Möbeleinsatztresor, Sicherheitsstufe B nach VDMA 24992, Farbe Lichtgrau RAL 7035, mit 2 Bohrungen in Rückwand, Doppelbartschloss
<b>Maße</b>	B/H/T = 380/300/300 mm	B/H/T = 455/555/175 mm	B/H/T = 355/425/395 mm
<b>Modell</b>	<b>H9751</b>	<b>9050</b>	<b>9990</b>

## Garderobe

	
<b>Bezeichnung</b>	<b>Garderobenleiste</b>
<b>Beschreibung</b>	Garderobenleiste wandmontiert, Stahlrohr pulverbeschichtet inkl. Wandabstandshalter, 3-fach-Haken aus Stahl schwarz gesintert, Hakenabstand 200 mm
<b>Ausführungen</b>	Breite: 1 / 2 / 3 / 4 / 5 m
<b>Optionen</b>	Abschluss links: Bogen / Halbkugel Abschluss rechts: Bogen / Halbkugel
<b>Modell</b>	<b>H8300 silber</b>



▶ Bestellbar auf Anfrage

# Schrankzubehör



## Unterbauleuchten

		
<b>Bezeichnung</b>	<b>Unterbauleuchte LED</b>	<b>Anschlussleitung</b>
<b>Beschreibung</b>	LED-Unterbauleuchte mit Schalter und Reihenverkettung, abstandsfreie Lichtbänder (max. 300 W), eloxiertes Aluminiumgehäuse mit Streuscheibe aus Kunststoff, Lichtfarbe: ca. 4000 K, Leuchtmittel: 80 lm/W, Farbwiedergabe: Ra/CRI > 80, Lebensdauer: ca. 30.000 Stunden Anschluss: 220 – 240 V / 50 – 60 Hz,	Anschlussleitung, passend für LED-Unterbauleuchte
<b>Maße</b>	H/T = 15/40 mm	L = 2000 mm
<b>Modell</b>	<b>H15190</b> B = 600 mm / 10 W	<b>H15195</b> Euro-Stecker
	<b>H15191</b> B = 900 mm / 15 W	<b>H15196</b> Ader-Endhülsen
	<b>H15192</b> B = 1200 mm / 18 W	
	<b>H15193</b> B = 1500 mm / 22 W	
	<b>H15194</b> B = 1800 mm / 27 W	



## Leitern & Tritte

		
<b>Bezeichnung</b>	<b>Anlegeleiter</b>	<b>Parkschiene Anlegeleiter</b>
<b>Beschreibung</b>	Stufenanlegeleiter aus Aluminium, mit 2 Paar Einhängenhaken, Belastbarkeit = 150 kg	Halterung zur Aufbewahrung der Stufenanlegeleiter für seitliche Schrank- bzw. Wandmontage, Holzblende inkl. 2 Edelstahlbügelgriffen
<b>Maße</b>	B/H = 450/2330 mm	B/H/T = 500/120/50 mm
<b>Modell</b>	<b>H9655</b>	<b>H9656</b>

			
<b>Bezeichnung</b>	<b>Leichtmetall-Leiter Alu</b>	<b>Klapptritt Alu</b>	<b>Rolltritt aus Kunststoff</b>
<b>Beschreibung</b>	Leichtmetall-Leiter, Gestell aus poliertem Aluminium, rutschfeste Tritte, 3 Stufen und 1 Klapptritt	Klapptritt aus poliertem Aluminium, 2 Stufen je Seite	Rolltritt aus Kunststoff grau, Durchmesser oben 283 mm, Durchmesser unten 433 mm
<b>Maße</b>		H = 460 mm	H = 410 mm
<b>Modell</b>	<b>9730</b>	<b>9731</b>	<b>9732</b>

## Halterungen

		
<b>Bezeichnung</b>	<b>Wandhalter Messleitungen</b>	<b>Wandhalter Stativstangen</b>
<b>Beschreibung</b>	Wandhalter für Messleitungen, Farbe: Lichtgrau	Wandhalter für 16 Stativstangen, bestehend aus Halteleiste oben und unten
<b>Maße</b>	B = 500 mm	B/H/T = 500/50/42 mm
<b>Modell</b>	<b>5107</b>	<b>5105</b>

# ARBEITSS PLATZ SYSTEME

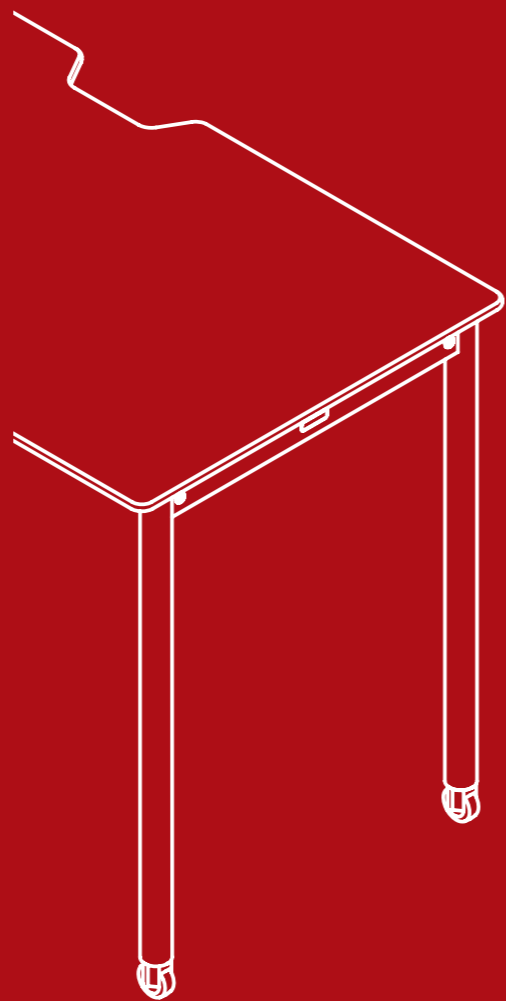

”

DU KANNST DEN OZEAN  
NICHT ÜBERQUEREN, WENN  
DU NICHT **DEN MUT HAST**,  
DIE KÜSTE AUS DEN AUGEN  
ZU VERLIEREN.

Christoph Kolumbus

# COLAB Tische

So leicht wird Unterricht abwechslungsreich. Unsere COLAB Tische sind mit einer leicht zu bedienenden und äußerst stabilen Gasdruckfeder ausgestattet. Benutzen Sie COLAB als mobilen Lehrertisch oder rollen Sie ihn in die Raummitte, um in kleiner Gruppe etwas im Stehen oder im Sitzen zu besprechen.

- + Mobiler Steh-Sitz-Arbeitsplatz
- + Einfache Höhenverstellung
- + Verbessert die Durchblutung



## COLAB HV-Tisch

**Beschreibung** 1-Säulen-Tisch, stufenlos höhenverstellbar mit komfortabler Gasdruckfeder, Tischplatte klappbar, Tische platzsparend ineinander-schiebbar

**Ausführungen** Lieferart: zusammengebaut  
Arbeitsplatte: AP01-01 / 05 / 09  
Säulenfarbe + Fußkreuzfarbe: ME01-03 / 08 / 15  
Fußausführung: 4 Lenkrollen feststellbar

**Maße**  
Rechteck:  
B/T = 900/700 mm  
Rund:  
D = 900 mm  
Oval:  
B/T = 1295/840 mm  
Niere:  
B/T = 1035/635 mm  
Fünfeck:  
B/T = 1250/960 mm

**Tischhöhe** 845 – 1220 mm

**Modell** H1660

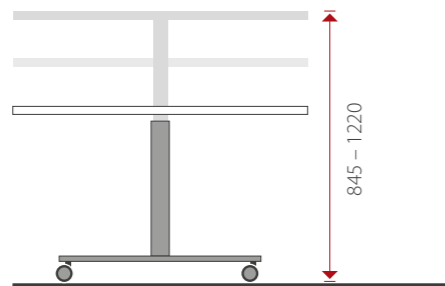
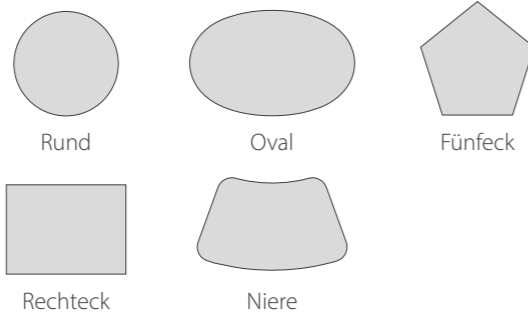

## Teambesprechung

Das bringt Schwung in den Lerntag. Besprechen Sie im Stehen oder arbeiten Sie im Sitzen, je nach Bedarf. Der großzügige Teamtisch ist durch die leichtgängigen Rollen schnell an der richtigen Stelle. Mit nur einem Handgriff können Sie die gewünschte Arbeitshöhe einstellen – so machen Teambesprechungen richtig Spaß!



## COMFORT HV Teamtisch

**Beschreibung** 2-Säulen-Tisch, stufenlos höhenverstellbar mit komfortabler Gasdruckfeder, platzsparend zerlegbar

**Ausführungen** Lieferart: zusammengebaut  
Arbeitsplatte: AP01-01 / 03 / 05 / 07 / 09  
Säulenfarbe + Fußkreuzfarbe: ME01-15 Weißaluminium  
Fußausführung: 4 Lenkrollen feststellbar

**Maße** B/T = 2200/1200 mm

**Tischhöhe** 810 – 1280 mm

**Modell** H1688

- + Höhenverstellbar mit nur einem Handgriff
- + Bis zu 10 Sitzplätze

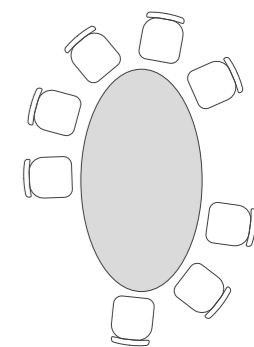
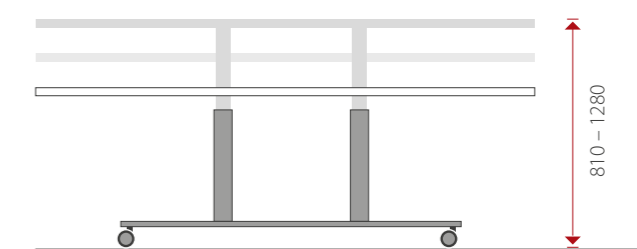

## Farblounge

Säulenfarbe + Fußkreuzfarbe (ME01)



Arbeitsplattenfarben (AP01)



# ORGANIC Tische

Mit unseren ORGANIC Tischen bringen Sie Schwung in Ihren Lernraum. Die Freiformtische lassen sich in allen Variationen kombinieren, zusammenstellen und sind somit ideal für Team- oder Gruppenarbeiten. Optional können die Tische mit ausschwenkbaren Tischverbindern ausgestattet werden.



## Besonderheiten

- › Vielfältige Kombinationsmöglichkeiten zu Besprechungsinseln und Gruppenarbeitsplätzen durch aneinanderfügbare Tischgeometrie
- › Ausgleich von Bodenebenen durch integrierte Verstellgleiter
- › Langlebige Nutzung durch stabile Gestellkonstruktion und robuste Oberflächen

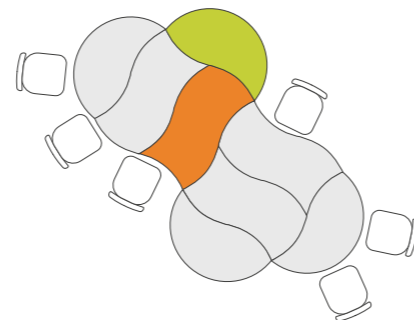
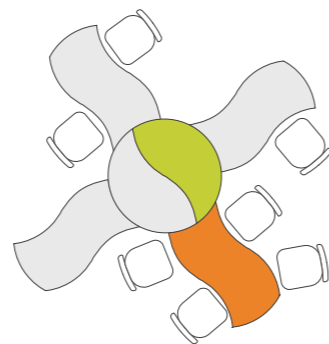
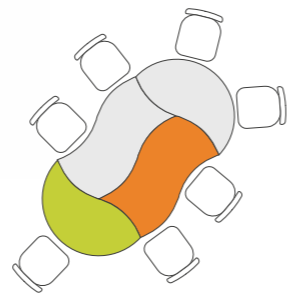

## Farblounge

Arbeitsplattenfarben (HD21)

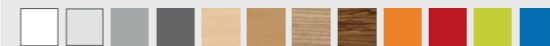

Gestellfarben (ME21)

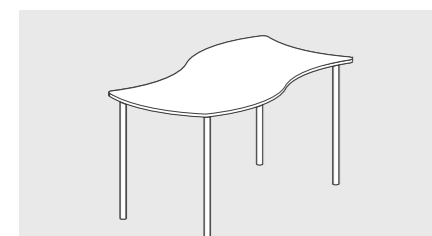
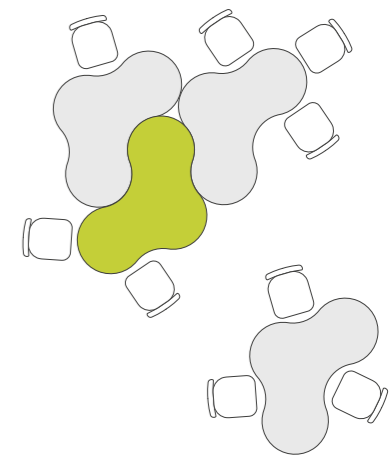

### ORGANIC Wave

<b>Beschreibung</b>	4-Fuß-Freiformtisch, Tischplattenradien 750 mm
<b>Ausführungen</b>	Arbeitsplattenmaterial: 12 mm Vollkern, Kante bombiert Arbeitsplattenfarbe: HD21 Gestellfarbe: ME21 Fußausführung: Filzgleiter
<b>Optionen</b>	6 Tischverbinder
<b>Maße</b>	B/T = 1620/880 mm
<b>Tischhöhe</b>	760 mm

Modell H3614



### ORGANIC Yin

<b>Beschreibung</b>	4-Fuß-Freiformtisch, Tischplattenradien 750 mm
<b>Ausführungen</b>	Arbeitsplattenmaterial: 12 mm Vollkern, Kante bombiert Arbeitsplattenfarbe: HD21 Gestellfarbe: ME21 Fußausführung: Filzgleiter
<b>Optionen</b>	2 Tischverbinder
<b>Maße</b>	B/T = 1500/820 mm
<b>Tischhöhe</b>	760 mm

Modell H3615



### ORGANIC Free

<b>Beschreibung</b>	4-Fuß-Freiformtisch, Tischplattenradien 350 mm
<b>Ausführungen</b>	Arbeitsplattenmaterial: 12 mm Vollkern, Kante bombiert Arbeitsplattenfarbe: HD21 Gestellfarbe: ME21 Fußausführung: Filzgleiter
<b>Maße</b>	B/T = 1776/1148 mm
<b>Tischhöhe</b>	760 mm

Modell H3616

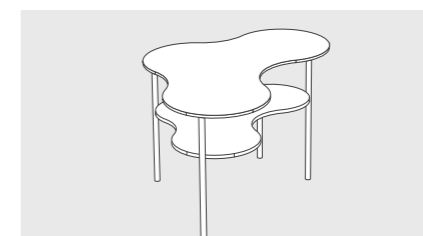

### ORGANIC Free High

<b>Beschreibung</b>	4-Fuß-Freiformtisch mit zusätzlichem Ablageboden, Tischplattenradien 350 mm
<b>Ausführungen</b>	Arbeitsplattenmaterial: 12 mm Vollkern, Kante bombiert Arbeitsplattenfarbe: HD21 Gestellfarbe: ME21 Fußausführung: Filzgleiter
<b>Maße</b>	B/T = 1776/1148 mm
<b>Tischhöhe</b>	1015 mm

Modell H3617



# ORGANIC Tische

Unser ORGANIC Penta ist ein Universalgenie. Dank seiner speziell entwickelten Tischform ermöglicht er eine Vielzahl an Gruppierungen und lässt sich bei Nichtgebrauch sogar platzsparend stapeln. Er kann schnell und einfach umgestellt werden und ist somit ideal für Gruppenarbeiten, individuelles Lernen, Frontalunterricht oder das Arbeiten im Klassenverband.



## Raumbeispiele 60 qm

24 SchülerInnen + LehrerIn

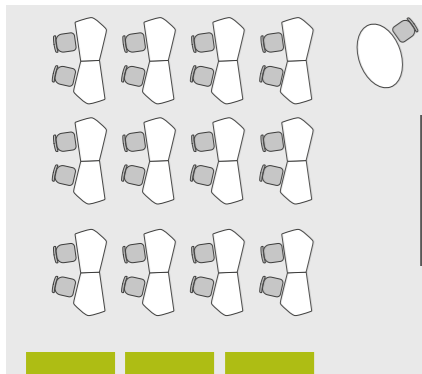

Frontalunterricht

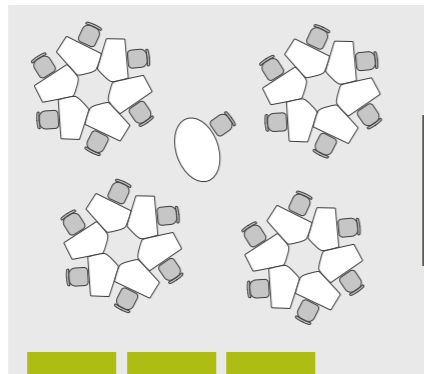

Gruppenarbeit

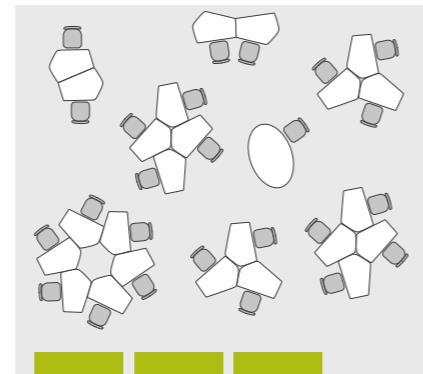

Lernzeit

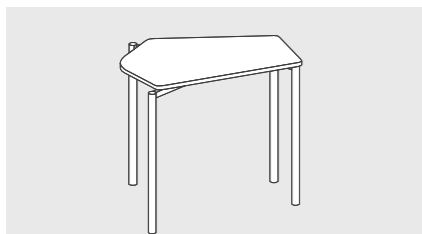

### ORGANIC Penta

Beschreibung	4-Fuß-Fünfecktisch, bis zu 5 Tische kompakt stapelbar
Ausführungen	Arbeitsplattenmaterial: 12 mm Vollkern, Kante bombiert Arbeitsplattenfarbe: HD21 Gestellfarbe: ME21 Fußausführung: Filzgleiter / 1 Lenkrolle + Filzgleiter
Maße	B/T = 880/600 mm
Tischhöhe	760 mm
Modell	H3610

## Besonderheiten

- › Vielfältige Kombinationsmöglichkeiten zu Reihen- und Gruppenarbeitsplätzen durch modulare Tischgeometrie
- › Komfortables Übereinanderschichten durch 2 ausgestellte Tischbeine
- › Tischplattenschonendes Stapeln durch unterseitige Stapelpuffer aus Kunststoff
- › Fugenloses Aneinanderreihen durch ineinandergreifende Tischbeine
- › Langlebige Nutzung durch stabile Gestellkonstruktion und robuste Oberflächen

## Farblounge

Arbeitsplattenfarben (HD21)

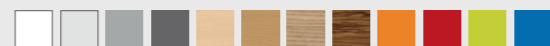

Gestellfarben (ME21)



## ORGANIC Stapeltische

Der ORGANIC Stapeltisch ist besonders leicht, platz-sparend und dabei ausgesprochen stabil. Durch die Anordnung der Tischfüße ist er stapelbar und kann ohne Zwischenräume aneinandergereiht werden. Der ORGANIC Lite ermöglicht ein kinderleichtes Umgruppieren und schafft schnell viel Freiraum.

- + Besonders leichte Ausführung
- + Kompakt stapelbar
- + Flexibel gruppierbar



7,9 kg

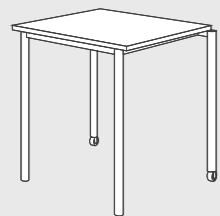

### ORGANIC Lite

<b>Beschreibung</b>	4-Fuß-Rechteckisch, bis zu 7 Tische kompakt stapelbar, extra leicht (7,9 kg) durch Aluminiumgestell
<b>Ausführungen</b>	Arbeitsplattenmaterial: 12 mm HPL, 2 mm PP-Kante Arbeitsplattenfarbe: HD21 Gestellfarbe: ME21 Fußausführung: Filzgleiter / 2 Bockrollen + Filzgleiter
<b>Tischhöhe</b>	750 mm
<b>Modell</b>	H3611 B/T = 750/600 mm H3612 B/T = 700/700 mm H3613 B/T = 800/800 mm

### Besonderheiten

- > Leichtes Handling durch geringes Eigengewicht
- > Komfortables Übereinanderschichten durch 2 ausgestellte Tischbeine
- > Tischplattenschonendes Stapeln durch unterseitige Stapelpuffer aus Kunststoff
- > Fugenloses Aneinanderreihen durch ineinandergreifende Tischbeine bei 180 Grad Verdrehung
- > Langlebige Nutzung durch stabile Gestellkonstruktion und robuste Oberflächen

### Farblounge

Arbeitsplattenfarben (HD21)

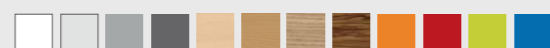

Gestellfarben (ME21)



## COMBO 4 Stapeltische

Der COMBO Stapeltisch ist das variable Raumwunder für viele Anwendungen: Ohne Anstrengung lassen sich mehrere Stapeltische übereinanderschichten und machen so im Handumdrehen Platz für anderweitige Raumnutzungen.



Fugenloses Aneinanderreihen

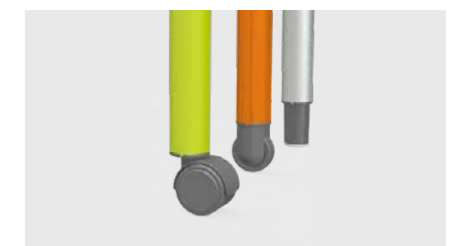

Modulares Fußkonzept (Lenkrolle, Bockrolle, TPE-Gleiter)

### Besonderheiten

- > Komfortables Übereinanderschichten durch 2 ausgestellte Tischbeine
- > Tischplattenschonendes Stapeln durch unterseitige Stapelpuffer aus Kunststoff
- > Fugenloses Aneinanderreihen durch ineinandergreifende Tischbeine bei 180 Grad Verdrehung
- > Wechselbare Füße durch modulares Fußkonzept
- > Vandalismussicher und elegant durch 60 mm hohe Kunststofffüße
- > Langlebige Nutzung durch stabile Gestellkonstruktion und robuste Oberflächen

### Farblounge

Gestellfarben (ME01)



Arbeitsplattenfarben (AP01)

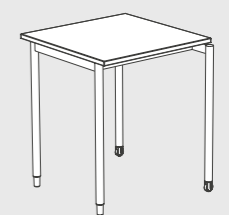

### COMBO 4 Stapeltisch

<b>Beschreibung</b>	4-Fuß-Rechteckisch, kompakt stapelbar, platzsparend zerlegbar
<b>Ausführungen</b>	Lieferart: zusammengebaut Arbeitsplatte: AP01 Gestellfarbe: ME01 Fußausführung: TPE-Gleiter / 2 Bockrollen + TPE-Gleiter / 4 Lenkrollen feststellbar
<b>Tischhöhe</b>	3 / 4 / 5 / 6 / 7 / 740 mm
<b>Modell</b>	H4060 B/T = 700/700 mm H4061 B/T = 800/800 mm H4062 B/T = 1400/700 mm H4063 B/T = 1600/800 mm

## CLIPP Klapptische

Tischen Sie groß auf. Unser CLIPP Klapptisch ist ideal für große Räumlichkeiten wie Mensen oder Versammlungsräume. Mit der verchromten Gestellausführung ist er besonders langlebig und robust, gerade bei häufigem Verräumen.

- +** Einfache Handhabung
- +** Platzsparend verstaubar



CLIPP T Klapptisch	
<b>Beschreibung</b>	T-Fuß-Rechtecktisch, Tischbeine klappbar, kompakt stapelbar
<b>Ausführungen</b>	Arbeitsplatte: AP01-01 – 08 Gestellfarbe: Weißaluminium / Verchromt Fußausführung: Kunststoffgleiter
<b>Tischhöhe</b>	740 mm
<b>Modell</b>	<b>H3151</b> B/T = 1400/700 mm <b>H3152</b> B/T = 1600/700 mm <b>H3153</b> B/T = 1800/700 mm

## CLEVER Klapptische

Einparken statt aufstapeln: Der fahrbare Klapptisch besticht durch einfache Handhabung auf minimalem Raum. Durch das Ineinanderschieben der Gestelle lassen sich viele Tische auf engstem Raum verstauen.

CLEVER Klapptisch	
<b>Beschreibung</b>	T-Fuß-Rechtecktisch, Tischplatte klappbar, kompakt ineinanderfahrbar, platzsparend zerlegbar
<b>Ausführungen</b>	Lieferart: zusammengebaut Arbeitsplatte: AP01 Gestellfarbe: ME01-15 Weißaluminium Fußausführung: 4 Lenkrollen, davon 2 feststellbar
<b>Tischhöhe</b>	750 mm
<b>Modell</b>	<b>H3158</b> B/T = 1300/650 mm <b>H3159</b> B/T = 1400/700 mm <b>H3160</b> B/T = 1600/800 mm

Die Tischplatte wird mit einem Handgriff in die Senkrechte gestellt. Die bei Normalgebrauch sicher verriegelte Auslösung zum Neigen der Platte verläuft über die gesamte Breite der Tischplatte, ist gut zu erreichen und leicht zu bedienen.



## Transportwagen für CLIPP Klapptische

Wenn größere Tischkapazitäten nur temporär genutzt werden, sind vollwertige Tische gefragt, die trotzdem klein beigegeben können. Klapp- und Stapeltische sind eine bewährte Lösung – im Interesse von Hausmeister und Helfern am besten mit einem praktischen Transportwagen.

		
Bezeichnung	CLIPP Transportwagen	CLIPP Transportwagen
<b>Beschreibung</b>	Tisch-Transportwagen, zum Stapeln von bis zu 15 Klappstischen, für Tischformat 1400/700 mm	Tisch-Transportwagen, zum Stapeln von bis zu 15 Klappstischen, für Tischformat 1600/700 mm + 1800/700 mm
<b>Ausführungen</b>	Gestellfarbe: Schwarz Fußausführung: Schwerlastlenkrollen	Gestellfarbe: Schwarz Fußausführung: Schwerlastlenkrollen
<b>Maße</b>	B/T = 1400/700 mm	B/T = 1720/700 mm
<b>Modell</b>	<b>H3955</b>	<b>H3956</b>

### Tipp

Kombinieren Sie den CLIPP Klapptisch mit unserem Stapelstuhl MAX. Das Duo passt mit den verchromten Rundrohrgestellen und der besonders robusten Ausführung ideal zusammen.



Tischbeine klappbar

## Besonderheiten

- › Komfortables Klappen der Tischplatte um 90 Grad durch durchgängige Einhand-Verriegelungsstange
- › Platzsparendes und versatzfreies Ineinanderschieben der Tische durch ausgeklügelte Fußgeometrie
- › Sichere Arretierung durch automatisch eingerastete, vertikale und horizontale Tischplattenposition
- › Tischplattenschonendes Ineinanderparken durch ringförmige Abstandspuffer aus Kunststoff
- › Mobil und wendig durch 4 Lenkrollen, davon 2 feststellbar
- › Langlebige Nutzung durch stabile Gestellkonstruktion und robuste Oberflächen



# GENIO Tische

Der Schülertisch GENIO setzt durch sein zeitgemäßes Design und seine praktische Funktionalität neue Maßstäbe in der Schuleinrichtung. Das innovative Tischgestell in C-Form ist trotz seiner grazilen Eleganz sehr stabil und bietet größtmöglichen Fußfreiraum für den Benutzer.



## Farblounge

Arbeitsplattenfarben (HD21)  
Standardfarben: Lichtgrau + Eiche



Gestellfarben (ME21)



## Optionen





Rollengleiter



Stahlkorbablage





## Ohne Höhenverstellung

		
<b>Bezeichnung</b>	<b>GENIO</b>	<b>GENIO</b>
<b>Beschreibung</b>	C-Fuß-Rechteckisch, Tischplatte waagrecht feststehend, inkl. 1 Mappenhaken	C-Fuß-Rechteckisch, Tischplatte 2/3 neigbar (0°/10°/16°/20°) mit Anschlagleiste, inkl. 1 Mappenhaken
<b>Ausführungen</b>	Arbeitsplattenmaterial: 25 mm MEL, 5 mm ABS-Kante / 25 mm HPL, 5 mm ABS-Kante Arbeitsplattenfarbe: HD21 Gestellfarbe: ME21 Fußausführung: Filzgleiter	Arbeitsplattenmaterial: 25 mm MEL, 5 mm ABS-Kante / 25 mm HPL, 5 mm ABS-Kante Arbeitsplattenfarbe: HD21 Gestellfarbe: ME21 Fußausführung: Filzgleiter
<b>Optionen</b>	Stahlkorbablage Rollengleiter	Stahlkorbablage Rollengleiter
<b>Tischhöhe</b>	2 / 3 / 4 / 5 / 6 / 7	2 / 3 / 4 / 5 / 6 / 7
<b>Modell</b>	<b>H4080</b> B/T = 750/600 mm <b>H4081</b> B/T = 1300/600 mm	<b>H4082</b> B/T = 750/600 mm <b>H4083</b> B/T = 1300/600 mm

## Tip

Kombinieren Sie unsere GENIOS nach Belieben. Die Tische für Inklusion mit Höhenverstellung, die übrigen ohne. Das sieht nicht nur klasse aus, sondern schont auch das Budget.

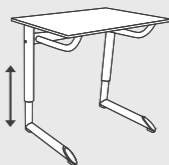
## Mit Höhenverstellung

				
<b>Bezeichnung</b>	<b>GENIO HV-R</b>	<b>GENIO HV-R</b>	<b>GENIO HV-K</b>	<b>GENIO HV-K</b>
<b>Beschreibung</b>	C-Fuß-Rechteckisch, in 60 mm Rastern höhenverstellbar, Tischplatte waagrecht feststehend, inkl. 1 Mappenhaken	C-Fuß-Rechteckisch, in 60 mm Rastern höhenverstellbar, Tischplatte 2/3 neigbar (0°/10°/16°/20°) mit Anschlagleiste, inkl. 1 Mappenhaken	C-Fuß-Rechteckisch, stufenlos höhenverstellbar mit abnehmbarer Kurbel, Tischplatte waagrecht feststehend, inkl. 1 Mappenhaken	C-Fuß-Rechteckisch, stufenlos höhenverstellbar mit abnehmbarer Kurbel, Tischplatte 2/3 neigbar (0°/10°/16°/20°) mit Anschlagleiste, inkl. 1 Mappenhaken
<b>Ausführungen</b>	Arbeitsplattenmaterial: 25 mm MEL, 5 mm ABS-Kante / 25 mm HPL, 5 mm ABS-Kante Arbeitsplattenfarbe: HD21 Gestellfarbe: ME21 Fußausführung: Filzgleiter	Arbeitsplattenmaterial: 25 mm MEL, 5 mm ABS-Kante / 25 mm HPL, 5 mm ABS-Kante Arbeitsplattenfarbe: HD21 Gestellfarbe: ME21 Fußausführung: Filzgleiter	Arbeitsplattenmaterial: 25 mm MEL, 5 mm ABS-Kante / 25 mm HPL, 5 mm ABS-Kante Arbeitsplattenfarbe: HD21 Gestellfarbe: ME21 Fußausführung: Filzgleiter	Arbeitsplattenmaterial: 25 mm MEL, 5 mm ABS-Kante / 25 mm HPL, 5 mm ABS-Kante Arbeitsplattenfarbe: HD21 Gestellfarbe: ME21 Fußausführung: Filzgleiter
<b>Optionen</b>	Stahlkorbablage Rollengleiter	Stahlkorbablage Rollengleiter	Stahlkorbablage Rollengleiter	Stahlkorbablage Rollengleiter
<b>Tischhöhe</b>	Primarstufe: 3, 4, 5  Sekundarstufe: 4, 5, 6, 7	Primarstufe: 3, 4, 5  Sekundarstufe: 4, 5, 6, 7	Primarstufe: 2 – 5 (550 – 710 mm)  Sekundarstufe: 4 – 7 (650 – 830 mm)	Primarstufe: 2 – 5 (550 – 710 mm)  Sekundarstufe: 4 – 7 (650 – 830 mm)
<b>Modell (Primarstufe)</b>	<b>H4084</b> B/T = 750/600 mm <b>H4085</b> B/T = 1300/600 mm	<b>H4088</b> B/T = 750/600 mm <b>H4089</b> B/T = 1300/600 mm	<b>H4092</b> B/T = 750/600 mm <b>H4093</b> B/T = 1300/600 mm	<b>H4096</b> B/T = 750/600 mm <b>H4097</b> B/T = 1300/600 mm
<b>Modell (Sekundarstufe)</b>	<b>H4086</b> B/T = 750/600 mm <b>H4087</b> B/T = 1300/600 mm	<b>H4090</b> B/T = 750/600 mm <b>H4091</b> B/T = 1300/600 mm	<b>H4094</b> B/T = 750/600 mm <b>H4095</b> B/T = 1300/600 mm	<b>H4098</b> B/T = 750/600 mm <b>H4099</b> B/T = 1300/600 mm

# COMBO C & T Tische

Design ist Trumpf. Mit unseren COMBO C und T Modellen wird Ihr Klassenzimmer zum Lieblingsraum. Raffinierte Details und die extrem stabile Gestellkonstruktion sorgen für langanhaltende Freuden – Ihre SchülerInnen werden begeistert sein.

- + Frisches Design
- + Robust und langlebig

## Besonderheiten

- › Elegant und sicher durch 45 Grad angeschrägte Rohrendkappen an Füßen und Zargen
- › Bodenschonend und rutschfest durch extragroße TPE-Fußgleiter
- › Langlebige Nutzung durch stabile Gestellkonstruktion und robuste Oberflächen
- › Erweiterbar mit zahlreichem Zubehör durch innovative Multizargen

## Tipps

Kombinieren Sie die COMBOS nach Belieben. So können Sie für die SchülerInnen COMBO C/T verwenden und für den Lehrer einen COMBO 4. Design und Systemhöhen passen stets zusammen.

## COMBO C

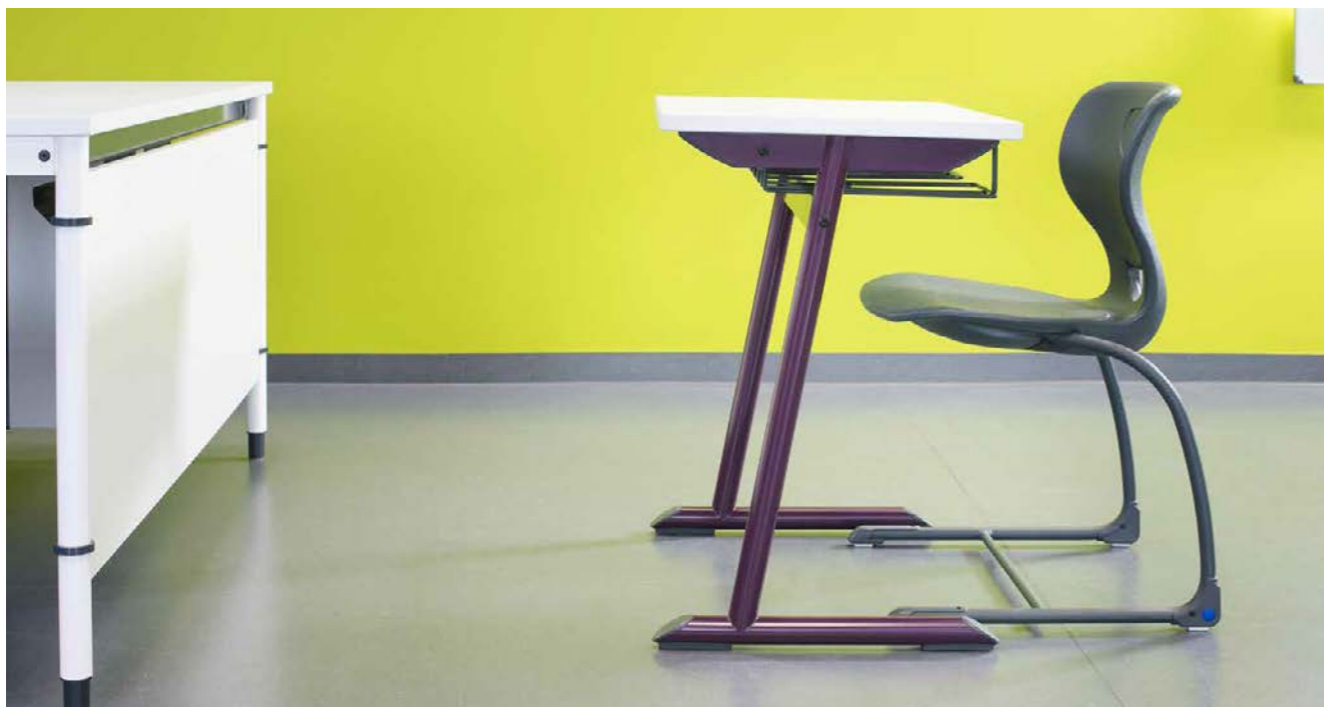

## COMBO T



### COMBO C

<b>Beschreibung</b>	C-Fuß-Rechteckisch, platzsparend zerlegbar
<b>Ausführungen</b>	Lieferart: zusammengebaut Arbeitsplatte: AP01 Gestellfarbe: ME01 Fußausführung: TPE-Gleiter
<b>Optionen</b>	Stahlkorbablage Mappenhaken
<b>Tischhöhe</b>	3 / 4 / 5 / 6 / 7
<b>Modell</b>	<b>H3520</b> B/T = 700/500 mm <b>H3521</b> B/T = 1300/500 mm

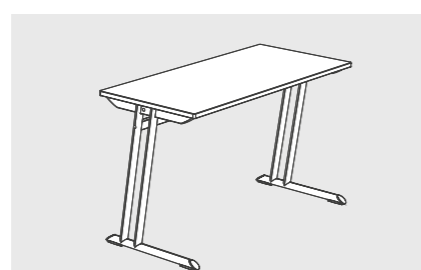

### COMBO C

<b>Beschreibung</b>	C-Fuß-Rechteckisch, platzsparend zerlegbar
<b>Ausführungen</b>	Lieferart: zusammengebaut Arbeitsplatte: AP01 Gestellfarbe: ME01 Fußausführung: TPE-Gleiter
<b>Optionen</b>	Stahlkorbablage Mappenhaken
<b>Tischhöhe</b>	3 / 4 / 5 / 6 / 7
<b>Modell</b>	<b>H3522</b> B/T = 750/650 mm <b>H3523</b> B/T = 1300/650 mm <b>H3524</b> B/T = 1500/650 mm



Stahlkorbablage

## Farblounge

Gestellfarben (ME01)



Arbeitsplattenfarben (AP01)

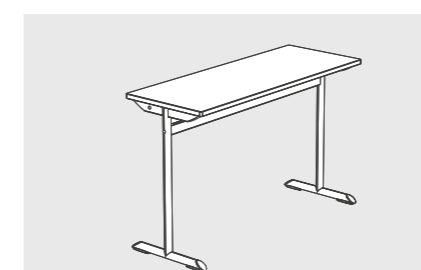

### COMBO T

<b>Beschreibung</b>	T-Fuß-Rechteckisch, platzsparend zerlegbar
<b>Ausführungen</b>	Lieferart: zusammengebaut Arbeitsplatte: AP01 Gestellfarbe: ME01 Fußausführung: TPE-Gleiter
<b>Optionen</b>	Stahlkorbablage Mappenhaken
<b>Tischhöhe</b>	3 / 4 / 5 / 6 / 7
<b>Modell</b>	<b>H3500</b> B/T = 700/500 mm <b>H3501</b> B/T = 1300/500 mm

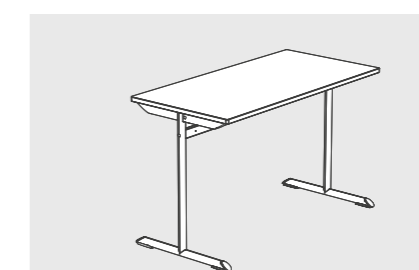

### COMBO T

<b>Beschreibung</b>	T-Fuß-Rechteckisch, platzsparend zerlegbar
<b>Ausführungen</b>	Lieferart: zusammengebaut Arbeitsplatte: AP01 Gestellfarbe: ME01 Fußausführung: TPE-Gleiter
<b>Optionen</b>	Stahlkorbablage Mappenhaken
<b>Tischhöhe</b>	3 / 4 / 5 / 6 / 7
<b>Modell</b>	<b>H3502</b> B/T = 750/650 mm <b>H3503</b> B/T = 1300/650 mm <b>H3504</b> B/T = 1500/650 mm



Mappenhaken



Eleganter Trittschutz

# COMBO 4 Tische

Unsere COMBO Tische sind modular aufgebaut. Je nach Art und Umfang der Nutzung können Sie sich Ihre Tischbausteine zusammensetzen. Alle COMBOS sind aus einer stabilen Stahlrohrkonstruktion mit schlanken 40 mm Rundrohrfüßen. Sie sind in Funktion und Design aufeinander abgestimmt und lassen sich beliebig miteinander kombinieren.

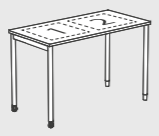
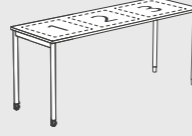
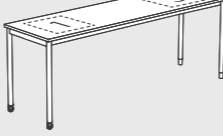

Modulares Fußkonzept (Lenkrolle, Bockrolle, TPE-Gleiter) mit oder ohne Höhenverstellung (in 30 mm Rastern).

				
Bezeichnung	COMBO 4	COMBO 4	COMBO 4	COMBO 4
Beschreibung	4-Fuß-Rechtecktisch mit eingerückter vorderer Tischzarge, platzsparend zerlegbar	4-Fuß-Rechtecktisch mit eingerückter vorderer Tischzarge, platzsparend zerlegbar	4-Fuß-Rechtecktisch mit eingerückter vorderer Tischzarge, platzsparend zerlegbar	4-Fuß-Rechtecktisch mit umläufiger vorderer Tischzarge, platzsparend zerlegbar
Ausführungen	Lieferart: zusammengebaut Arbeitsplatte: AP01 Gestellfarbe: ME01 Fußausführung: TPE-Gleiter / 2 Bockrollen + TPE-Gleiter / 4 Lenkrollen feststellbar	Lieferart: zusammengebaut Arbeitsplatte: AP01 Gestellfarbe: ME01 Fußausführung: TPE-Gleiter / 2 Bockrollen + TPE-Gleiter / 4 Lenkrollen feststellbar	Lieferart: zusammengebaut Arbeitsplatte: AP01 Gestellfarbe: ME01 Fußausführung: TPE-Gleiter / 2 Bockrollen + TPE-Gleiter / 4 Lenkrollen feststellbar	Lieferart: zusammengebaut Arbeitsplatte: AP01 Gestellfarbe: ME01 Fußausführung: TPE-Gleiter / 2 Bockrollen + TPE-Gleiter / 4 Lenkrollen feststellbar
Optionen	Mappenhaken (rechts) Kabelwanne Kabeldurchlassset (ab Tischtiefe 600 mm): links / Mitte / rechts Unterbaumodul 1: Stahlkorablage	Mappenhaken (li + re) Kabelwanne Kabeldurchlassset (ab Tischtiefe 600 mm): links / Mitte / rechts Beinraumbundle* Unterbaumodul 1 / 2: Stahlkorablage / PC-Halter / Unterschrank	Mappenhaken (li + re) Kabelwanne Kabeldurchlassset: links / Mitte / rechts Beinraumbundle* Unterbaumodul 1 / 3: Stahlkorablage / PC-Halter / Unterschrank Unterbaumodul 2: Stahlkorablage	Mappenhaken (li + re) Kabelwanne Kabeldurchlassset: links / Mitte / rechts Beinraumbundle* Unterbaumodul 1 / 3: PC-Halter / Unterschrank

## Ohne Höhenverstellung

Tischhöhe	3 / 4 / 5 / 6 / 7 / 740 mm	3 / 4 / 5 / 6 / 7 / 740 mm	3 / 4 / 5 / 6 / 7 / 740 mm	3 / 4 / 5 / 6 / 7 / 740 mm
Modell	<b>H4000</b> B/T = 700/500 mm	<b>H4004</b> B/T = 1200/800 mm	<b>H4010</b> B/T = 1800/900 mm	<b>H4011</b> B/T = 2000/1000 mm
	<b>H4001</b> B/T = 700/700 mm	<b>H4005</b> B/T = 1300/500 mm		<b>H4012</b> B/T = 2400/800 mm
	<b>H4002</b> B/T = 750/650 mm	<b>H4006</b> B/T = 1300/650 mm		
	<b>H4003</b> B/T = 800/800 mm	<b>H4007</b> B/T = 1400/700 mm		
		<b>H4008</b> B/T = 1500/650 mm		
		<b>H4009</b> B/T = 1600/800 mm		

## Mit Höhenverstellung

Tischhöhe	HV1 = 2 - 5 (530 - 710 mm) HV2 = 4 - 7+ (650 - 890 mm)	HV1 = 2 - 5 (530 - 710 mm) HV2 = 4 - 7+ (650 - 890 mm)	HV1 = 2 - 5 (530 - 710 mm) HV2 = 4 - 7+ (650 - 890 mm)	HV1 = 2 - 5 (530 - 710 mm) HV2 = 4 - 7+ (650 - 890 mm)
Modell	<b>H4020</b> B/T = 700/500 mm	<b>H4024</b> B/T = 1200/800 mm	<b>H4030</b> B/T = 1800/900 mm	<b>H4031</b> B/T = 2000/1000 mm
	<b>H4021</b> B/T = 700/700 mm	<b>H4025</b> B/T = 1300/500 mm		<b>H4032</b> B/T = 2400/800 mm
	<b>H4022</b> B/T = 750/650 mm	<b>H4026</b> B/T = 1300/650 mm		
	<b>H4023</b> B/T = 800/800 mm	<b>H4027</b> B/T = 1400/700 mm		
		<b>H4028</b> B/T = 1500/650 mm		
		<b>H4029</b> B/T = 1600/800 mm		

\* Beinraumbundle nur ab Tischhöhe 5 und bei HV2 verfügbar. Die Beinraumbundle ist in Tischplattenfarbe ausgeführt.



## Optionen



Mappenhaken



Kabeldurchlassset



Kabelwanne



Beinraumbundle



Stahlkorablage

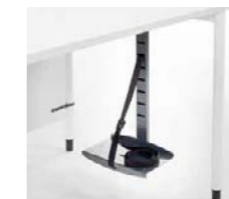

PC-Halter

## Besonderheiten

- › Wechselbare Füße durch modulares Fußkonzept
- › Vandalismussicher durch 60 mm hohe Kunststofffüße
- › Langlebige Nutzung durch stabile Gestellkonstruktion und robuste Oberflächen
- › Erweiterbar mit zahlreichem Zubehör durch innovative Multizargen

## Farblounge

Gestellfarben (ME01)



Arbeitsplattenfarben (AP01)



## Optionale Unterschränke (ab Tischbreite 1200 mm und Tischtiefe 650 mm möglich)

				
Beschreibung	2 Schubkästen (H = 150, 200 mm, Wechselauszugsperre)	3 Schubkästen (H = 2x150, 350 mm, Wechselauszugsperre)	1 Flügeltür (links / rechts)	1 Schubkasten (H = 150 mm) 1 Flügeltür (links / rechts)
Ausführungen	Frontfarbe: Weiß / Eiche	Frontfarbe: Weiß / Eiche	Frontfarbe: Weiß / Eiche	Frontfarbe: Weiß / Eiche
Optionen	Schließung: einzel 01, 02, 03 (gleich), 11 (verschieden) zentral 01, 02, 03 (gleich), 11 (verschieden)	Schließung: einzel 01, 02, 03 (gleich), 11 (verschieden) zentral 01, 02, 03 (gleich), 11 (verschieden)	Schließung: einzel 01, 02, 03 (gleich), 11 (verschieden) Innenausstattung: 1-2 Fachboden / 1-2 Fachboden ausziehbar	Schließung: einzel 01, 02, 03 (gleich), 11 (verschieden) Innenausstattung: 1-2 Fachboden / 1-2 Fachboden ausziehbar
Maße	B/H/T = 450/380/550 mm	B/H/T = 450/530/550 mm	B/H/T = 450/530/550 mm	B/H/T = 450/530/550 mm
Modell	<b>H51912</b>	<b>H51812</b>	<b>H51810</b>	<b>H51813</b>

# COMBO Tische

Das ist ja wie im Geometrieunterricht. Werden Sie erfinderisch und kombinieren Sie Dreiecke, Trapeze, Rechtecke oder Halbkreise miteinander. Bei unserer COMBO Familie können Sie sicher sein, dass alles nahtlos zusammenpasst.

## Stellbeispiele

Dreieckstisch 60°

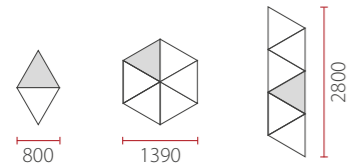

Dreieckstisch 90°

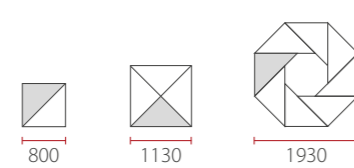

Trapeztisch

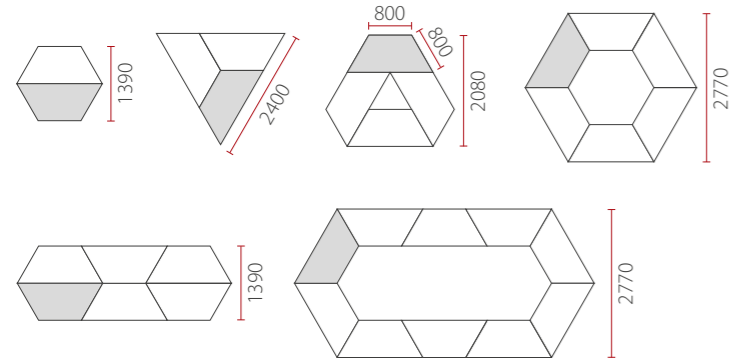

+ Vielfältig kombinierbar

+ Mobil und wendig

## Besonderheiten

- > Vielfältige Kombinationsmöglichkeiten zu Reihen- und Gruppenarbeitsplätzen durch modulare Tischgeometrie
- > Tischplattenschonendes Stapeln durch unterseitigen Stapelpuffer aus Kunststoff
- > Wechselbare Füße durch modulares Fußkonzept
- > Vandalismussicher und elegant durch 60 mm hohe Kunststofffüße
- > Langlebige Nutzung durch stabile Gestellkonstruktion und robuste Oberflächen



## Mal so, mal so ...

Die richtigen Tische können Ihren Unterricht wunderbar unterstützen. Unsere COMBOS sind alle mit Rollen ausrüstbar – so können Ihre Schülerinnen leise, spontan und selbstständig die Tische für eine Partner- oder Gruppenarbeit zusammenstellen.

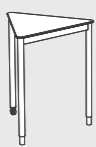
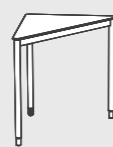
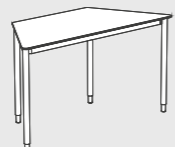
			
Bezeichnung	COMBO Dreieckstisch 60°	COMBO Dreieckstisch 90°	COMBO Trapeztisch
Beschreibung	3-Fuß-Dreieckstisch, kompakt stapelbar, platzsparend zerlegbar	3-Fuß-Dreieckstisch, kompakt stapelbar, platzsparend zerlegbar	4-Fuß-Trapeztisch, kompakt stapelbar, platzsparend zerlegbar
Ausführungen	Lieferart: zusammengebaut Arbeitsplatte: AP01-01 / 03 / 05 / 07 / 09 (keine PUR-Kante) Gestellfarbe: ME01 Fußausführung: TPE-Gleiter / 1 Bockrolle + TPE-Gleiter / 1 Lenkrolle feststellbar + TPE-Gleiter / 3 Lenkrollen feststellbar	Lieferart: zusammengebaut Arbeitsplatte: AP01-01 / 03 / 05 / 07 / 09 (keine PUR-Kante) Gestellfarbe: ME01 Fußausführung: TPE-Gleiter / 1 Bockrolle + TPE-Gleiter / 1 Lenkrolle feststellbar + TPE-Gleiter / 3 Lenkrollen feststellbar	Lieferart: zusammengebaut Arbeitsplatte: AP01-01 / 03 / 05 / 07 / 09 (keine PUR-Kante) Gestellfarbe: ME01 Fußausführung: TPE-Gleiter / 4 Lenkrollen feststellbar
Tischhöhe	3 / 4 / 5 / 6 / 7 / 740 mm	3 / 4 / 5 / 6 / 7 / 740 mm	3 / 4 / 5 / 6 / 7 / 740 mm
Modell	H4040 B/T = 700/700 mm	H4042 B/T = 700/960 mm	H4044 B/T = 1400/700 mm
Kantenlängen	700/700/700 mm	700/990/700 mm	
Modell	H4041 B/T = 800/800 mm	H4043 B/T = 800/1100 mm	H4045 B/T = 1600/800 mm
Kantenlängen	800/800/800 mm	800/1131/800 mm	

		
Bezeichnung	COMBO Rundtisch	COMBO Halbkreistisch
Beschreibung	4-Fuß-Rundtisch, platzsparend zerlegbar	4-Fuß-Halbkreistisch, kompakt stapelbar, platzsparend zerlegbar
Ausführungen	Lieferart: zusammengebaut Arbeitsplatte: AP01-01 / 03 / 05 / 07 / 09 (keine PUR-Kante) Gestellfarbe: ME01 Fußausführung: TPE-Gleiter / 2 Bockrollen + TPE-Gleiter / 4 Lenkrollen feststellbar	Lieferart: zusammengebaut Arbeitsplatte: AP01-01 / 03 / 05 / 07 / 09 (keine PUR-Kante) Gestellfarbe: ME01 Fußausführung: TPE-Gleiter / 4 Lenkrollen feststellbar
Tischhöhe	3 / 4 / 5 / 6 / 7 / 740 mm	3 / 4 / 5 / 6 / 7 / 740 mm
Modell	H4050 D = 900 mm H4055 D = 1000 mm H4056 D = 1200 mm	H4051 B/T = 1400/700 mm H4057 B/T = 1600/800 mm



Modulares Fußkonzept (Lenkrolle, Bockrolle, TPE-Gleiter)

## Farblounge

Gestellfarben (ME01)

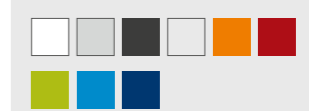

Arbeitsplattenfarben (AP01)



# COMBO 4 PC-Tische

Hier gibt es keinen Kabelsalat. Unsere COMBO PC-Tische führen die Kabel über den Steigkanal sicher in den querliegenden Tischkanal. Dieser ist aus hochwertigem Aluminium gefertigt und bietet genug Raum für Kabel, Steckdosenleisten und vieles mehr.

## Farblounge

Gestellfarben (ME01)



Arbeitsplattenfarben (AP01)



## Besonderheiten

- › Geräumiges und elegantes Verstauen von Kabeln und Steckdosenleisten durch plattenbündigen Tischkanal
- › Komfortables und sicheres Verkabeln durch aufklappbaren, abschließbaren Kanaldeckel mit durchgehender Dichtungslippe
- › Wechselbare Füße durch modulares Fußkonzept
- › Vandalismussicher und elegant durch 60 mm hohe Kunststofffüße
- › Langlebige Nutzung durch stabile Gestellkonstruktion und robuste Oberflächen
- › Erweiterbar mit zahlreichem Zubehör durch innovative Multizargen



Modulares Fußkonzept (Lenkrolle, Bockrolle, TPE-Gleiter, Gleiter mit Bodenhülse).

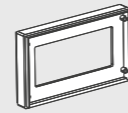

### Verkettungsset PC-Tisch

#### Beschreibung

Kunststoffrahmen aus PS-Material lichtgrau zur Verkettung und Verkabelung von PC-Tischkanälen, inkl. 2 Tischverbindern aus Stahlblech anthrazit

#### Maße

B/H/T = 160/96/15 mm

#### Modell

H4995

Bezeichnung	COMBO 4 PC-Tisch	COMBO 4 PC-Tisch	COMBO 4 PC-Tisch	COMBO 4 PC-Tisch
Beschreibung	4-Fuß-Rechteckisch mit eingerückter vorderer Tischzarge, platzsparend zerlegbar	4-Fuß-Rechteckisch mit eingerückter vorderer Tischzarge, platzsparend zerlegbar	4-Fuß-Rechteckisch mit eingerückter vorderer Tischzarge, platzsparend zerlegbar	4-Fuß-Rechteckisch mit umläufiger vorderer Tischzarge, platzsparend zerlegbar
Ausführungen	Lieferart: zusammengebaut Arbeitsplatte: AP01 Gestellfarbe: ME01 Fußausführung: TPE-Gleiter mit Bodenhülse / TPE-Gleiter mit Stützfuß	Lieferart: zusammengebaut Arbeitsplatte: AP01 Gestellfarbe: ME01 Fußausführung: TPE-Gleiter mit Bodenhülse / TPE-Gleiter mit Stützfuß	Lieferart: zusammengebaut Arbeitsplatte: AP01 Gestellfarbe: ME01 Fußausführung: TPE-Gleiter mit Bodenhülse / TPE-Gleiter mit Stützfuß	Lieferart: zusammengebaut Arbeitsplatte: AP01 Gestellfarbe: ME01 Fußausführung: TPE-Gleiter mit Bodenhülse / TPE-Gleiter mit Stützfuß
Optionen	Steigkanal: links / rechts Mappenhaken (rechts) Unterbaumodul 1: Stahlkorablage	Steigkanal: links / rechts Mappenhaken (li + re) Unterbaumodul 1 / 2: Stahlkorablage / PC-Halter / Unterschrank	Steigkanal: links / rechts Mappenhaken (li + re) Unterbaumodul 1 / 3: Stahlkorablage / PC-Halter / Unterschrank Unterbaumodul 2: Stahlkorablage	Steigkanal: links / rechts Mappenhaken (li + re) Unterbaumodul 1 / 3: PC-Halter / Unterschrank
Tischhöhe	5 / 6 / 7	5 / 6 / 7	5 / 6 / 7	5 / 6 / 7
Modell	H4070 B/T = 800/800 mm	H4071 B/T = 1200/800 mm H4072 B/T = 1400/800 mm H4073 B/T = 1600/800 mm	H4074 B/T = 1800/800 mm	H4075 B/T = 2400/800 mm



## Optionen



Steigkanal und Verkettungsset



Mappenhaken



Unterschrank



Stahlkorablage



PC-Halter

## Optionale Unterschränke (ab Tischbreite 1200 mm und Tischtiefe 650 mm möglich)

Beschreibung	2 Schubkästen (H = 150, 200 mm, Wechselauszugsperre)	3 Schubkästen (H = 2x150, 350 mm, Wechselauszugsperre)	1 Flügeltür (links / rechts)	1 Schubkasten (H = 150 mm) 1 Flügeltür (links / rechts)
Ausführungen	Frontfarbe: Weiß / Eiche	Frontfarbe: Weiß / Eiche	Frontfarbe: Weiß / Eiche	Frontfarbe: Weiß / Eiche
Optionen	Schließung: einzel 01, 02, 03 (gleich), 11 (verschieden) zentral 01, 02, 03 (gleich), 11 (verschieden)	Schließung: einzel 01, 02, 03 (gleich), 11 (verschieden) zentral 01, 02, 03 (gleich), 11 (verschieden)	Schließung: einzel 01, 02, 03 (gleich), 11 (verschieden) Innenausstattung: 1-2 Fachboden / 1-2 Fachboden ausziehbar	Schließung: einzel 01, 02, 03 (gleich), 11 (verschieden) Innenausstattung: 1-2 Fachboden / 1-2 Fachboden ausziehbar
Maße	B/H/T = 450/380/550 mm	B/H/T = 450/530/550 mm	B/H/T = 450/530/550 mm	B/H/T = 450/530/550 mm
Modell	H51912	H51812	H51810	H51813

# COMBO 4 Übungstische

Schülerexperimente benötigen passgenaue Tische. Die COMBO Übungstische sind extra dafür gemacht und gibt es in zwei robusten Ausführungen. Die feste Höhe von 800 mm ist bestens geeignet für sitzende und stehende Tätigkeiten. Die höhenverstellbare Ausführung lässt sich sogar individuell auf die optimale Höhe einstellen.

## Tipp

Kombinieren Sie die Tischhöhe 800 mm mit unseren Sedium Cross Stühlen (H3497). Diese passen in der untersten Position unter die Tischplatte und stören somit nicht bei stehenden Tätigkeiten.

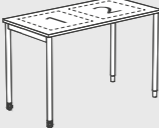
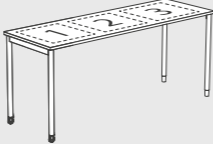
			
Bezeichnung	COMBO 4 Übungstisch	COMBO 4 Übungstisch	COMBO 4 Übungstisch
Beschreibung	4-Fuß Rechtecktisch mit eingerückter vorderer Tischzarge, platzsparend zerlegbar	4-Fuß Rechtecktisch mit eingerückter vorderer Tischzarge, platzsparend zerlegbar	4-Fuß Rechtecktisch mit eingerückter vorderer Tischzarge, platzsparend zerlegbar
Ausführungen	Lieferart: Zusammengebaut Arbeitsplatte: AP01-02 / AP01-04 / AP02-01 – 05 Gestellfarbe: ME01 Fußausführung: TPE Gleiter / TPE Gleiter mit Bodenhülse / 2 Bockrollen + TPE Gleiter / 4 Lenkrollen feststellbar	Lieferart: Zusammengebaut Arbeitsplatte: AP01-02 / AP01-04 / AP02-01 – 05 Gestellfarbe: ME01 Fußausführung: TPE Gleiter / TPE Gleiter mit Bodenhülse / 2 Bockrollen + TPE Gleiter / 4 Lenkrollen feststellbar	Lieferart: Zusammengebaut Arbeitsplatte: AP01-02 / AP01-04 / AP02-01 – 05 Gestellfarbe: ME01 Fußausführung: TPE Gleiter / TPE Gleiter mit Bodenhülse / 2 Bockrollen + TPE Gleiter / 4 Lenkrollen feststellbar
Optionen	Funktionsschiene (Nur bei 30 mm Arbeitsplatte) Mappenhaken (rechts) Unterbaumodul 1: Stahlkorablage	Funktionsschiene (Nur bei 30 mm Arbeitsplatte) Mappenhaken (li + re) Unterbaumodul 1 / 2: Stahlkorablage	Funktionsschiene (Nur bei 30 mm Arbeitsplatte) Mappenhaken (li + re) Unterbaumodul 1 / 2 / 3: Stahlkorablage

## Ohne Höhenverstellung

Tischhöhe	6 (770 mm) / 800 mm	6 (770 mm) / 800 mm	6 (770 mm) / 800 mm
Modell	<b>H4120</b> B/T = 600/600 mm	<b>H4122</b> B/T = 1200/600 mm	<b>H4126</b> B/T = 1800/600 mm
	<b>H4121</b> B/T = 600/750 mm	<b>H4123</b> B/T = 1200/750 mm	<b>H4127</b> B/T = 1800/750 mm
		<b>H4124</b> B/T = 1500/600 mm	
		<b>H4125</b> B/T = 1500/750 mm	
		<b>H4128</b> B/T = 1300/600 mm	
		<b>H4129</b> B/T = 1300/750 mm	

## Mit Höhenverstellung

Tischhöhe	HV1 = 2 – 5 (530 – 710 mm) HV2 = 4 – 7+ (650 – 890 mm)	HV1 = 2 – 5 (530 – 710 mm) HV2 = 4 – 7+ (650 – 890 mm)	HV1 = 2 – 5 (530 – 710 mm) HV2 = 4 – 7+ (650 – 890 mm)
Modell	<b>H4140</b> B/T = 600/600 mm	<b>H4142</b> B/T = 1200/600 mm	<b>H4146</b> B/T = 1800/600 mm
	<b>H4141</b> B/T = 600/750 mm	<b>H4143</b> B/T = 1200/750 mm	<b>H4147</b> B/T = 1800/750 mm
		<b>H4144</b> B/T = 1500/600 mm	
		<b>H4145</b> B/T = 1500/750 mm	
		<b>H4148</b> B/T = 1300/600 mm	
		<b>H4149</b> B/T = 1300/750 mm	



› Video ansehen



Modulares Fußkonzept (Lenkrolle, Bockrolle, TPE Gleiter) mit oder ohne Höhenverstellung (in 30 mm Rastern).

## Besonderheiten

- › Sicheres Experimentieren durch extra-starke und resistente Arbeitsplatten
- › Wechselbare Füße durch modulares Fußkonzept
- › Vandalismussicher und elegant durch 60 mm hohe Kunststofffüße
- › Langlebige Nutzung durch stabile Gestellkonstruktion und robuste Oberflächen
- › Erweiterbar mit zahlreichem Zubehör durch innovative Multizargen

## Farblounge

Gestellfarben (ME01)



## Optionen



Funktionsschiene



Mappenhaken



Stahlkorablage

# CONNECT Übungstische



Für Schülerexperimente mit dem medienBuddy® sind die passgenauen Tische die perfekte Ergänzung. Die Connect Übungstische sind speziell als Ergänzung zum medienBuddy® konzipiert und in mehreren robusten Ausführungen erhältlich. Sie ermöglichen es, Arbeitsgruppen zu bilden, indem mehrere Tische spaltfrei aneinander geschoben werden können, mit dem medienBuddy® zentral im Geschehen. Mit den zusätzlichen Connect Tischen können flexible Arbeitsinseln geschaffen werden.

- +** Robuste Vollkern Arbeitstischplatten
- +** Aussparung für den medienBuddy®
- +** Mobilität durch Räder oder Lenkrollen

## Besonderheiten

- › Mobile 4-Fuß-Tische für flexible Lern- und Sozialformen
- › Perfekt zum Experimentieren zu zweit durch ergonomische Anordnung von Schüler\*innen und medienBuddy®
- › Vielfältige Tischkombinationen durch clevere Tischgeometrie
- › Flexibel und mobil durch robuste Räder
- › Freie Tischflächen und Vermeidung von Stolperfallen durch praktische Taschenhaken
- › Langlebige Nutzung durch stabile Gestellkonstruktion und robuste Oberflächen (für chemische Experimente sind reduzierte Schüleranzahl und Equipment zu prüfen)

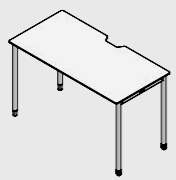
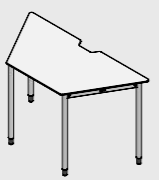

					
Bezeichnung	CONNECT Combo	CONNECT Trapez	CONNECT Mini	CONNECT Max	
Beschreibung	Übungstisch, 4-Fuß Rechteck-tisch, optimale Passform für den medienBuddy®, Zargen aus Stahlrechteckrohr 50/20/2 mm pulverbeschichtet, Beine aus Stahlrundrohr 40/2 mm pulverbeschichtet	Übungstisch, 4-Fuß Trapez-tisch, optimale Passform für den medienBuddy®, Zargen aus Stahlrechteckrohr 50/20/2 mm pulverbeschichtet, Beine aus Stahlrundrohr 40/2 mm pulverbeschichtet	Übungstisch, 4-Fuß Freiform-tisch, optimale Passform für den medienBuddy®, Zargen aus Stahlrechteckrohr 50/20/2 mm pulverbeschichtet, Beine aus Stahlrundrohr 40/2 mm pulverbeschichtet	Übungstisch, 4-Fuß Freiform-tisch, optimale Passform für den medienBuddy®, Zargen aus Stahlrechteckrohr 50/20/2 mm pulverbeschichtet, Beine aus Stahlrundrohr 40/2 mm pulverbeschichtet	Übungstisch, 4-Fuß Freiform-tisch, optimale Passform für den medienBuddy®, Zargen aus Stahlrechteckrohr 50/20/2 mm pulverbeschichtet, Beine aus Stahlrundrohr 40/2 mm pulverbeschichtet
Ausführungen	Lieferart zusammengebaut, 4 Lenkrollen feststellbar	Lieferart zusammengebaut, 4 Lenkrollen feststellbar	Lieferart zusammengebaut 2 Räder + TPE Gleiter	Lieferart zusammengebaut 2 Räder + TPE Gleiter	
Optionen	Arbeitsplatte: AP01-09 - 10 mm Vollkern weiß, Kante gerundet schwarz Gestellfarbe: ME01-01 Weiß, RAL 9010 Fußausführung: 4 TPE Gleiter	Arbeitsplatte: AP01-09 - 10 mm Vollkern weiß, Kante gerundet schwarz Gestellfarbe: ME01-01 Weiß, RAL 9010 Fußausführung: 4 TPE Gleiter	Arbeitsplatte: AP01-09 - 10 mm Vollkern weiß, Kante gerundet schwarz Gestellfarbe: ME01-01 Weiß, RAL 9010	Arbeitsplatte: AP01-09 - 10 mm Vollkern weiß, Kante gerundet schwarz Gestellfarbe: ME01-01 Weiß, RAL 9010	Arbeitsplatte: AP01-09 - 10 mm Vollkern weiß, Kante gerundet schwarz Metallfarbe: ME01-01 Weiß, RAL 9010
Maße	B/H/T = 1300/785/650 mm	B/H/T = 1300/785/630 mm	B/H/T = 860/800/890 mm	B/H/T = 1285/800/890 mm	
Modell	H4242	H4243	H4240	H4241	



# GENIUS Experimentiertisch

Der mobile Experimentiertisch GENIUS ist ein wahres Multitalent. Flexibel und schnell lässt er sich überall im Raum positionieren. Gestalten Sie ihn ganz nach Ihren Bedürfnissen und ergänzen ihn mit verschiedenen Unterschränken, dem verschiebbaren Splitterschutz oder Sekretär.

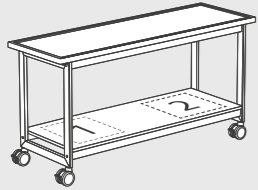

## Farblounge

Gestellfarben (ME01)



Funktionsschiene

### GENIUS Experimentiertisch

<b>Beschreibung</b>	O-Fuß Rechteckisch, platzsparend zerlegbar, inkl. Unterboden
<b>Ausführungen</b>	Lieferart: Zusammengebaut Arbeitsplatte: AP02-01 – 05 Gestellfarbe: ME01 Fußausführung: 4 Lenkrollen, davon 2 feststellbar
<b>Optionen</b>	Sekretär Splitterschutzwand (Nur für Tische mit 750 mm Tiefe) Funktionsschiene Unterbaumodul 1 / 2: Unterschrank Steckdosenleiste
<b>Tischhöhe</b>	900 mm
<b>Modell</b>	<b>H4200</b> B/T = 1200/600 mm
	<b>H4201</b> B/T = 1200/750 mm
	<b>H4202</b> B/T = 1500/600 mm
	<b>H4203</b> B/T = 1500/750 mm
	<b>H4204</b> B/T = 1800/600 mm
	<b>H4205</b> B/T = 1800/750 mm



## Perspektivwechsel

Wechseln Sie die Perspektive. Demonstrieren Sie spannende Experimente vor der Klasse, oder fahren Sie den mobilen Experimentiertisch mitten in den Raum – Ihre SchülerInnen können so hautnah dabei sein.

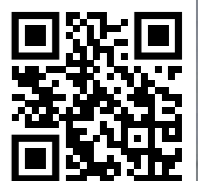

> Video ansehen

## Optionale Unterschränke (Tischbreite 1200 mm: Gesamtbreite Unterschränke ≤ 900 mm)

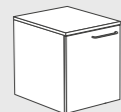

**Beschreibung**  
1 Flügeltür (links / rechts), H = 530 mm

**Ausführungen**  
Frontfarbe: Weiß / Eiche

**Optionen**  
Schließung: Einzel 01, 02, 03 (gleich), 11 (verschieden)  
Innenausstattung:  
1–2 Fachboden /  
1–2 Fachboden ausziehbar

**Modell**  
**H51892** B/T = 450/550 mm  
**H52892** B/T = 600/550 mm



**Beschreibung**  
1 Schubkasten (H = 150 mm)  
1 Flügeltür (links / rechts)  
H = 530 mm

**Ausführungen**  
Frontfarbe: Weiß / Eiche

**Optionen**  
Schließung: Einzel 01, 02, 03 (gleich), 11 (verschieden)  
Innenausstattung:  
1 Fachboden /  
1 Fachboden ausziehbar

**Modell**  
**H51893** B/T = 450/550 mm  
**H52893** B/T = 600/550 mm



**Beschreibung**  
3 Schubkästen (H = 2x150, 350 mm, Wechselauszugssperre), H = 530 mm

**Ausführungen**  
Frontfarbe: Weiß / Eiche

**Optionen**  
Schließung: Zentral 01, 02, 03 (gleich), 11 (verschieden)

**Modell**  
**H51894** B/T = 450/550 mm  
**H52894** B/T = 600/550 mm

## Optionales Zubehör

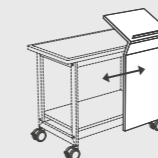

**Beschreibung**  
Sekretär  
Verschiebbarer Sekretär an Gleitschiene befestigt, beschichtete Spanplatte, Splitterschutzwand (Nur für Tische mit 750 mm Tiefe)

**Ausführungen**  
Farbe: Weiß / Eiche

**Maße**  
B/H/T = 500/1022/380 mm

**Modell**  
**H77722**

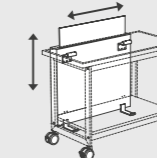

**Beschreibung**  
Splitterschutzwand (Nur für Tische mit 750 mm Tiefe)  
Verschiebbare Splitterschutzwand an Gleitschiene befestigt, Korpus aus beschichteter Spanplatte, versenkbares Sicherheitsglas

**Ausführungen**  
Frontfarbe: Weiß / Eiche

**Maße**  
B/H/T = 904/782-1248/101 mm

**Modell**  
**H77723**

## Besonderheiten

- > Sicheres Experimentieren durch extrem standsichere und extrabreite Schwerlast-Doppellenkrollen mit leichtgängiger Totalfeststellung (Rolle + Drehachse)
- > Langlebige Nutzung durch stabile Gestellkonstruktion und robuste Oberflächen
- > Flexible, raumübergreifende Einsatzmöglichkeiten durch leichtgängige, geräuscharme und spurenfreie Polyurethanbereifung
- > Erweiterte Ablagefläche durch zusätzlichen Unterboden
- > Minimiertes Beschädigungs- und Verletzungsrisiko durch rundum abgerundete Vollkunststoffrollen
- > Optimale Arbeitsplatzgestaltung durch vielfältig erweiterbares Zubehör z.B. mit Sekretär, Splitterschutz, Funktionsschiene

# GENIUS Ansatz Tisch

Statten Sie den mobilen Ansatz Tisch GENIUS optimal aus. Für Ihre Versuchsaufbauten stehen robuste Tischoberflächen zur Auswahl. Nutzen Sie auch den Raum darunter effektiv und ergänzen einen Unterboden.

## Farblounge

Gestellfarben (ME01)



## Besonderheiten

- › Sicheres Experimentieren durch extrem standsichere und extra-breite Schwerlast-Doppellenkrollen mit leichtgängiger Totalfeststellung (Rolle + Drehachse)
- › Langlebige Nutzung durch stabile Gestellkonstruktion und robuste Oberflächen
- › Flexible, raumübergreifende Einsatzmöglichkeiten durch leichtgängige, geräuscharme und spurefreie Polyurethanbereifung
- › Erweiterte Ablagefläche durch optionalen Unterboden
- › Minimiertes Beschädigungs- und Verletzungsrisiko durch rundum abgerundete Vollkunststoffrollen
- › Optimale Arbeitsplatzgestaltung durch vielfältig erweiterbares Zubehör z.B. mit Funktionsschiene, Steckdosenleiste, Stativstangen

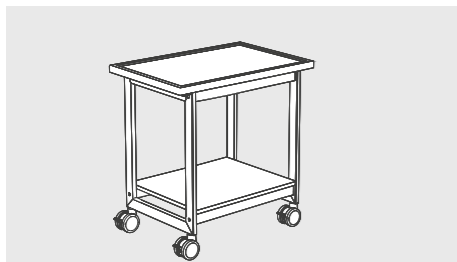

Funktionsschiene



### GENIUS Ansatz Tisch

Beschreibung	O-Fuß Rechteckisch, platzsparend zerlegbar
Ausführungen	Lieferart: Zusammengebaut Arbeitsplatte: AP02-01 – 05 Gestellfarbe: ME01 Fußausführung: 4 Lenkrollen, davon 2 feststellbar
Optionen	Unterboden Funktionsschiene Steckdosenleiste
Tischhöhe	750 / 900 mm
Modell	<b>H4210</b> B/T = 600/600 mm
	<b>H4211</b> B/T = 600/750 mm
	<b>H4212</b> B/T = 900/600 mm
	<b>H4213</b> B/T = 900/750 mm
	<b>H4214</b> B/T = 1200/600 mm
	<b>H4215</b> B/T = 1200/750 mm
	<b>H4216</b> B/T = 1500/600 mm
	<b>H4217</b> B/T = 1500/750 mm



› Video ansehen

## Leicht und wendig

Die Hohenloher Ansatz tische sind besonders komfortabel. Bereiten Sie spannende Experimentierversuche im Vorbereitungsraum vor und fahren diese schnell und leise mit den besonders geräuscharmen Laufrollen in den Unterrichtsraum.

# Tischgestelle

Unsere C- und H-Fuß-Gestelle sind von besonderer Güte. Sie bestehen aus hochbelastbaren Rechteckrohrprofilen und sind somit ideal für schwere Experimentieraufbauten. Für den notwendigen Stauraum lassen sich einhängbare Unterschränke oder Rollcontainer passgenau integrieren.

## C-Fuß-Tischgestelle

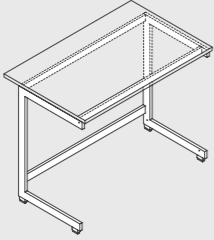
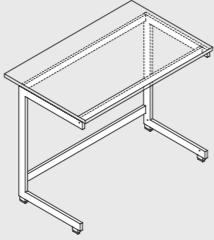
		
Bezeichnung	C-Fuß-Tischgestell 750	C-Fuß-Tischgestell 900
Beschreibung	C-Fuß-Rechteckischgestell, Systemhöhe 750 mm (inkl. Arbeitsplatte)	C-Fuß-Rechteckischgestell, Systemhöhe 900 mm (inkl. Arbeitsplatte)
Ausführungen	Gestellfarbe: Hellgrau Farbe/Material Blende: B2 Standard (MEL Weiß)	Gestellfarbe: Hellgrau Farbe/Material Blende: B2 Standard (MEL Weiß)
Optionen	Rückwandblende Unterbaumodul	Rückwandblende Unterbaumodul
Tischbreite	600 / 900 / 1200 / 1500 / 1800 mm	600 / 900 / 1200 / 1500 / 1800 mm
Gestelltiefe	572 / 672 mm	572 / 672 mm
Modell	H3640	H3641





### Info

Gestelltiefe 572 mm: geeignet bis 750 mm tiefe Arbeitsplatte  
Gestelltiefe 672 mm: geeignet ab 750 mm tiefe Arbeitsplatte  
Tischgestelle für Montageart freistehend, für Wandarbeitsstisch oder an Modulab-Laborzellen geeignet.

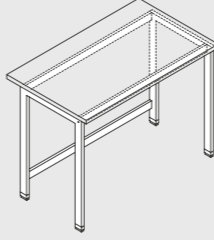
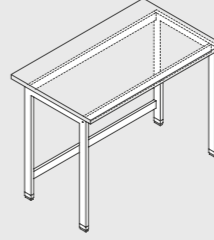

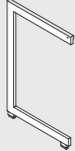
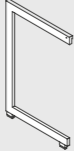

## H-Fuß-Tischgestelle

		
Bezeichnung	H-Fuß-Tischgestell 750	H-Fuß-Tischgestell 900
Beschreibung	H-Fuß-Rechteckischgestell, Systemhöhe 750 mm (inkl. Arbeitsplatte)	H-Fuß-Rechteckischgestell, Systemhöhe 900 mm (inkl. Arbeitsplatte)
Ausführungen	Gestellfarbe: Hellgrau Farbe/Material Blende: B2 Standard (MEL Weiß)	Gestellfarbe: Hellgrau Farbe/Material Blende: B2 Standard (MEL Weiß)
Optionen	Rückwandblende Unterbaumodul	Rückwandblende Unterbaumodul
Tischbreite	600 / 900 / 1200 / 1500 / 1800 mm	600 / 900 / 1200 / 1500 / 1800 mm
Tischtiefe	572 / 672 mm	572 / 672 mm
Modell	H3630	H3631

## C-Fuß Fußbügel

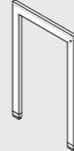
				
Bezeichnung	C-Fußbügel 750 Li	C-Fußbügel 750 Re	C-Fußbügel 900 Li	C-Fußbügel 900 Re
Beschreibung	C-Fußbügel links, Systemhöhe 750 mm (inkl. Arbeitsplatte)	C-Fußbügel rechts, Systemhöhe 750 mm (inkl. Arbeitsplatte)	C-Fußbügel links, Systemhöhe 900 mm (inkl. Arbeitsplatte)	C-Fußbügel rechts, Systemhöhe 900 mm (inkl. Arbeitsplatte)
Modell / Maße	81000015 T = 572 mm 81000017 T = 672 mm	81000016 T = 572 mm 81000018 T = 672 mm	81000019 T = 572 mm 81000021 T = 672 mm	81000020 T = 572 mm 81000022 T = 672 mm

## H-Fuß Fußbügel

				
Bezeichnung	H-Fußbügel 750 Li	H-Fußbügel 750 Re	H-Fußbügel 900 Li	H-Fußbügel 900 Re
Beschreibung	H-Fußbügel links, Systemhöhe 750 mm (inkl. Arbeitsplatte)	H-Fußbügel rechts, Systemhöhe 750 mm (inkl. Arbeitsplatte)	H-Fußbügel links, Systemhöhe 900 mm (inkl. Arbeitsplatte)	H-Fußbügel rechts, Systemhöhe 900 mm (inkl. Arbeitsplatte)
Modell / Maße	81000007 T = 572 mm 81000009 T = 672 mm	81000008 T = 572 mm 81000010 T = 672 mm	81000011 T = 572 mm 81000013 T = 672 mm	81000012 T = 572 mm 81000014 T = 672 mm

# Fensterarbeitsplätze H = 750 mm

## Arbeitsplatten

Bezeichnung	Arbeitsplatte HPL	Tischaufkantung
Beschreibung	AP02-01 30 mm Arbeitsplatte 0,8 mm HPL beschichtet weißgrau, 3 mm PP-Kante weißgrau	19 mm Tischaufkantung 0,8 mm MEL beschichtet weiß, 3 mm Kante weiß
Ausführungen	Breite: 600 / 900 / 1050 / 1200 / 1350 / 1500 / 1650 / 1800 / 1950 / 2100 / 2250 / 2400 mm Tiefe: 600 / 675 / 750 / 825 mm	Breite: 2000 mm Höhe: 60 mm (30 mm OK Tischplatte)
Modell	82001529	82500001

## Unterschränke

Bezeichnung	Schrank U1	Schrank fahrbar U1	Schrank einhängbar U1
Beschreibung	Unterschränke mit Sockel	Unterschränke fahrbar, in Verbindung mit Gestell	Unterschränke einhängbar, in Verbindung mit Gestell
Ausführungen	Breite: 450 / 600 / 900 / 1200 mm Höhe: 720 mm Tiefe: 350 / 550 mm	Breite: 450 / 545 / 600 / 845 / 900 / 1145 / 1200 mm Höhe: 640 mm Tiefe: 550 mm	Breite: 450 / 545 / 600 / 845 / 900 / 1145 / 1200 mm Höhe: 380 mm Tiefe: 550 mm
Modell	Siehe Aufbewahrung	Siehe Aufbewahrung	Siehe Aufbewahrung

## Gestelle

Bezeichnung	C-Fuß-Tischgestell 750	H-Fuß-Tischgestell 750	C-Fußbügel 750	H-Fußbügel 750
Beschreibung	C-Fuß-Rechtecktischgestell	H-Fuß-Rechtecktischgestell	C-Fußbügel	H-Fußbügel
Ausführung	Breite: 600 / 900 / 1200 / 1500 / 1800 mm Höhe: 720 mm Tiefe: 572 / 672 mm	Breite: 600 / 900 / 1200 / 1500 / 1800 mm Höhe: 720 mm Tiefe: 572 / 672 mm	Höhe: 720 mm Tiefe: 572 / 672 mm	Höhe: 720 mm Tiefe: 572 / 672 mm
Modell	Siehe Arbeitsplatzsysteme	Siehe Arbeitsplatzsysteme	Siehe Arbeitsplatzsysteme	Siehe Arbeitsplatzsysteme

## Gestellvarianten

- › Keine einhängbaren Unterschränke für Tischgestelltiefe 572 mm möglich
- › Gestelltiefe 572 mm – Arbeitsplattentiefe 600 / 675 / 750 mm
- › Gestelltiefe 672 mm – Arbeitsplattentiefe 750 / 825 mm

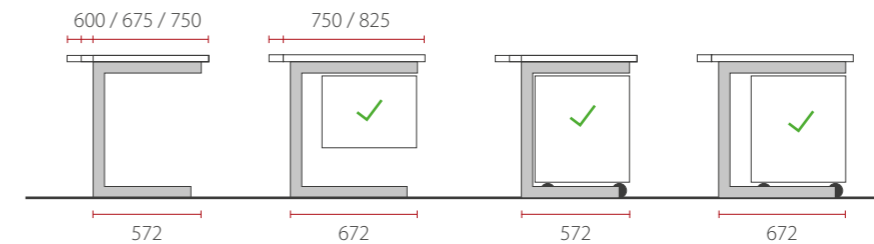

## Situation vor Heizung

- › Mindestens 100 mm Wandabstand einhalten, keine Abdeckung nach oben

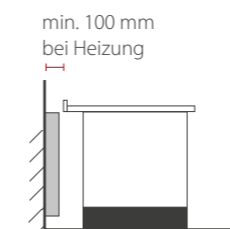

# Wandarbeitsplätze H = 900 mm

## Arbeitsplatten

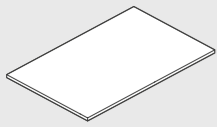
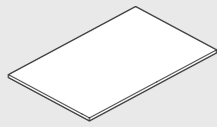
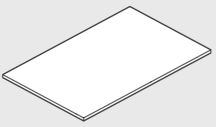

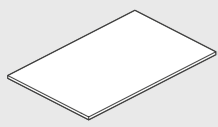
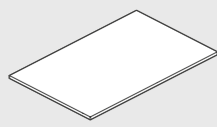
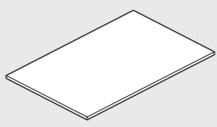
			
<b>Bezeichnung</b>	<b>Arbeitsplatte HPL</b>	<b>Arbeitsplatte HPL- PUR</b>	<b>Arbeitsplatte Vollkern</b>
<b>Beschreibung</b>	AP02-01 30 mm Arbeitsplatte 0,8 mm HPL beschichtet weißgrau, 3 mm PP-Kante weißgrau	AP02-02 30 mm Arbeitsplatte 0,8 mm HPL beschichtet weißgrau, 8 mm PUR-Kante lichtgrau	AP02-05 19 mm Arbeitsplatte Vollkern weiß, Kante gefast schwarz
<b>Ausführungen</b>	Breite: 600 / 900 / 1050 / 1200 / 1350 / 1500 / 1650 / 1800 / 1950 / 2100 / 2250 / 2400 mm Tiefe: 600 / 675 / 750 / 825 mm	Breite: 600 / 900 / 1050 / 1200 / 1350 / 1500 / 1650 / 1800 / 1950 / 2100 / 2250 / 2400 mm Tiefe: 600 / 675 / 750 / 825 mm	Breite: 600 / 900 / 1050 / 1200 / 1350 / 1500 / 1650 / 1800 / 1950 / 2100 / 2250 / 2400 mm Tiefe: 600 / 675 / 750 / 825 mm
<b>Modell</b>	<b>82001529</b>	<b>10004896</b>	<b>82001505</b>

			
<b>Bezeichnung</b>	<b>Arbeitsplatte Ceradur</b>	<b>Arbeitsplatte Fliese</b>	<b>Arbeitsplatte Polypropylen</b>
<b>Beschreibung</b>	AP02-03 30 mm Arbeitsplatte Ceradur weiß, 7 mm Pur-Wulstrand lichtgrau vorne + hinten	AP02-04 30 mm Arbeitsplatte Fliese weiß, 7 mm Wulstrand weiß vorne + hinten	AP02-06 30 mm Arbeitsplatte Polypropylen hellgrau, 7 mm Wulstrand
<b>Ausführungen</b>	Breite: 600 / 900 / 1050 / 1200 / 1350 / 1500 / 1650 / 1800 / 1950 / 2100 / 2250 / 2400 mm Tiefe: 600 / 675 / 750 / 825 mm	Breite: 600 / 900 / 1050 / 1200 / 1350 / 1500 / 1650 / 1800 / 1950 / 2100 / 2250 / 2400 mm Tiefe: 600 / 675 / 750 / 825 mm	Breite: 600 / 900 / 1050 / 1200 / 1350 / 1500 / 1650 / 1800 / 1950 / 2100 / 2250 / 2400 mm Tiefe: 600 / 675 / 750 / 825 mm
<b>Optionen</b>	Wulstrand: links / rechts / links + rechts	Wulstrand: links / rechts / links + rechts	Wulstrand: links / rechts / links + rechts
<b>Modell</b>	<b>10004897</b>	<b>10004898</b>	<b>10004900</b>

## Unterschranke

				
<b>Bezeichnung</b>	<b>Installationsschrank U2</b>	<b>Schrank U2</b>	<b>Schrank fahrbar U2</b>	<b>Schrank einhängbar U2</b>
<b>Beschreibung</b>	Unterschrank für Verteiler	Unterschranke mit Sockel	Unterschranke einhängbar, in Verbindung mit Gestell	Unterschranke einhängbar, in Verbindung mit Gestell
<b>Ausführungen</b>	B/H/T = 600/870/550 mm	Breite: 450 / 600 / 900 / 1200 mm Höhe: 870 mm Tiefe: 350 / 550 mm	Breite: 450 / 545 / 600 / 845 / 900 / 1145 / 1200 mm Höhe: 790 mm Tiefe: 550 mm	Breite: 450 / 545 / 600 / 845 / 900 / 1145 / 1200 mm Höhe: 530 mm Tiefe: 550 mm
<b>Modell</b>	<b>Siehe Aufbewahrung</b>	<b>Siehe Aufbewahrung</b>	<b>Siehe Aufbewahrung</b>	<b>Siehe Aufbewahrung</b>

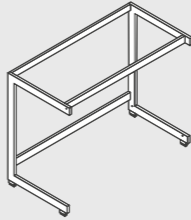
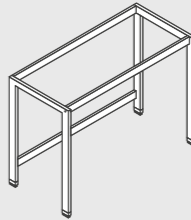
## Gestelle

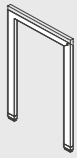
				
<b>Bezeichnung</b>	<b>C-Fuß-Tischgestell 900</b>	<b>H-Fuß-Tischgestell 900</b>	<b>C-Fußbügel 900</b>	<b>H-Fußbügel 900</b>
<b>Beschreibung</b>	C-Fuß-Rechteckischgestell	H-Fuß-Rechteckischgestell	C-Fußbügel	H-Fußbügel
<b>Ausführung</b>	Breite: 600 / 900 / 1200 / 1500 / 1800 mm Höhe: 870 mm Tiefe: 572 / 672 mm	Breite: 600 / 900 / 1200 / 1500 / 1800 mm Höhe: 870 mm Tiefe: 572 / 672 mm	Höhe: 870 mm Tiefe: 572 / 672 mm	Höhe: 870 mm Tiefe: 572 / 672 mm
<b>Modell</b>	<b>Siehe Arbeitsplatzsysteme</b>	<b>Siehe Arbeitsplatzsysteme</b>	<b>Siehe Arbeitsplatzsysteme</b>	<b>Siehe Arbeitsplatzsysteme</b>

## Gestellvarianten

- › Keine einhängbaren Unterschranke für Tischgestelltiefe 572 mm möglich
- › Gestelltiefe 572 mm – Arbeitsplattentiefe 600 / 675 / 750 mm
- › Gestelltiefe 672 mm – Arbeitsplattentiefe 750 / 825 mm

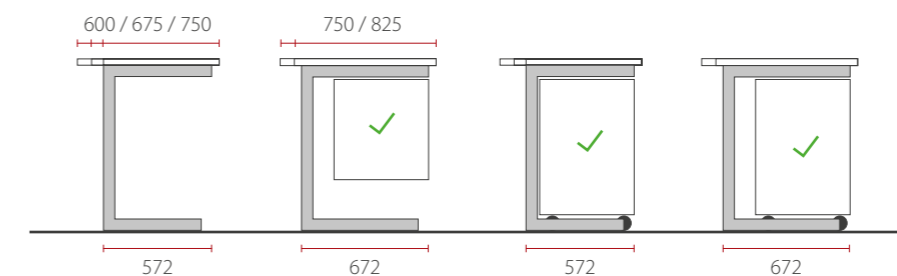

## Abwicklung

- › Auf ein Unterbaugerät (Spülmaschine, Kühlschrank, ...) muss folgen: Unterschrank, Hochschrank, Spülenmodul oder Wand.
- › Spülmaschine und Purifikator immer nur mit Verbindungsrahmen.
- › Ein Wandarbeitsplatz sollte nicht mit einem Unterbaugerät enden.

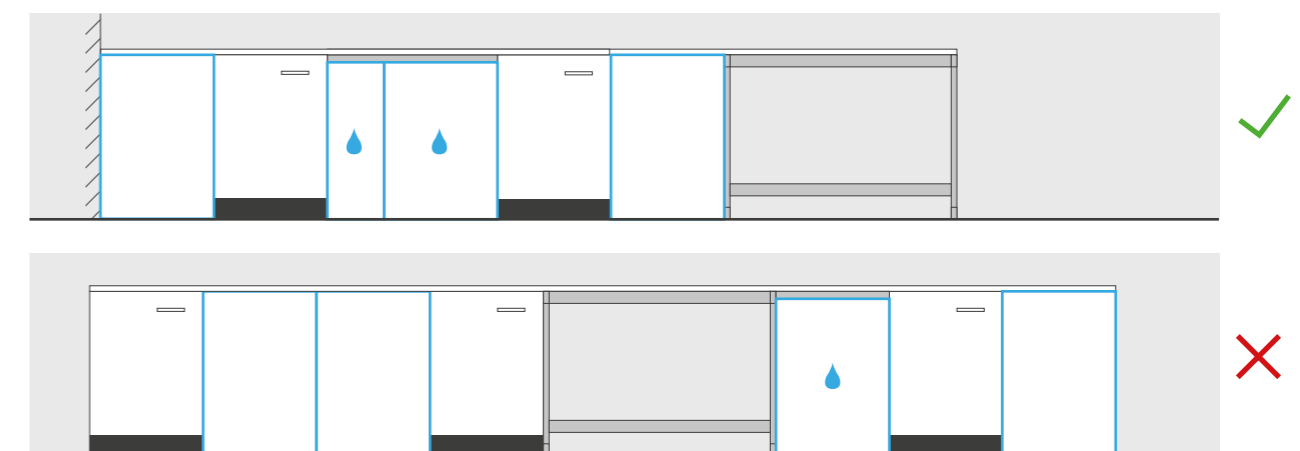

# Arbeitsplatten

## Info

Möchten Sie wissen, für welche Anwendung welche Arbeitsplatte besonders geeignet ist? In unserer Farbloungue haben wir die Materialeigenschaften für Sie zusammengestellt.

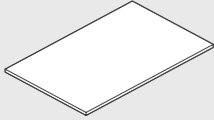
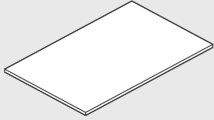
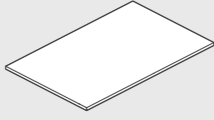
			
Bezeichnung	Arbeitsplatte HPL	Arbeitsplatte HPL- PUR	Arbeitsplatte Vollkern
Beschreibung	AP02-01 30 mm Arbeitsplatte 0,8 mm HPL beschichtet weißgrau, 3 mm PP-Kante weißgrau	AP02-02 30 mm Arbeitsplatte 0,8 mm HPL beschichtet weißgrau, 8 mm PUR-Kante lichtgrau	AP02-05 19 mm Arbeitsplatte Vollkern weiß, Kante gefast schwarz
Ausführungen	Breite: 600 / 900 / 1050 / 1200 / 1350 / 1500 / 1650 / 1800 / 1950 / 2100 / 2250 / 2400 mm Tiefe: 600 / 675 / 750 / 825 mm	Breite: 600 / 900 / 1050 / 1200 / 1350 / 1500 / 1650 / 1800 / 1950 / 2100 / 2250 / 2400 mm Tiefe: 600 / 675 / 750 / 825 mm	Breite: 600 / 900 / 1050 / 1200 / 1350 / 1500 / 1650 / 1800 / 1950 / 2100 / 2250 / 2400 mm Tiefe: 600 / 675 / 750 / 825 mm
Modell	82001529	10004896	82001505

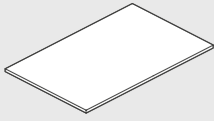
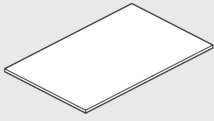
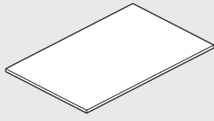
			
Bezeichnung	Arbeitsplatte Ceradur	Arbeitsplatte Fliese	Arbeitsplatte Polypropylen
Beschreibung	AP02-03 30 mm Arbeitsplatte Ceradur weiß, 7 mm Pur-Wulstrand lichtgrau vorne + hinten	AP02-04 30 mm Arbeitsplatte Fliese weiß, 7 mm Wulstrand weiß vorne + hinten	AP02-06 30 mm Arbeitsplatte Polypropylen hellgrau, 7 mm Wulstrand
Ausführungen	Breite: 600 / 900 / 1050 / 1200 / 1350 / 1500 / 1650 / 1800 / 1950 / 2100 / 2250 / 2400 mm Tiefe: 600 / 675 / 750 / 825 mm Wulstrand Seite: links / rechts / links+rechts	Breite: 600 / 900 / 1050 / 1200 / 1350 / 1500 / 1650 / 1800 / 1950 / 2100 / 2250 / 2400 mm Tiefe: 600 / 675 / 750 / 825 mm Wulstrand Seite: links / rechts / links+rechts	
Modell	10004897	10004898	10004900





#### Multi-Werkbank 1500

**Beschreibung** Mit frontseitigem Führungs- und Aufnahmeprofil aus Alu, speziell gehärtet und eloxiert, Arbeitsplatte aus massiver Buche, mit abnehmbaren Parallel-Spannzangen, parallel oder diagonal angeordnet, zur werkzeuglosen und flexiblen Aufnahme von Laubsägetischen, Schraubstöcken, Treibklötzen oder Gehrungsschneidladen

**Optionen** Gestell höhenverstellbar

**Tischgrößen** B/T = 1300/650 mm  
B/T = 1500/650 mm



#### Werkbank 1000

**Beschreibung** Arbeitsplatte aus massiver Buche, mit abnehmbaren Parallel-Spannzangen, parallel oder diagonal angeordnet, optionale Ausführungen mit Rundbankhaken oder Winkelspannbacken möglich.

**Optionen** Gestell höhenverstellbar

**Tischgrößen** B/T = 1300/650 mm  
B/T = 1500/650 mm

### Info

Weitere Werkraumausstattungen wie Spezialschränke, Werkzeuge oder Maschinen bieten wir Ihnen gerne auf Anfrage an.

## Werkbänke

Hier sind Profis am Werk. Wir bieten Ihnen multifunktionale Werkbankensysteme mit integriertem Schienensystem zur werkzeuglosen und flexiblen Anbringung von Anbauelementen. Alle Spannzangen sind abnehmbar, je nach System verschiebbar oder fest anbaubar. Die Werkbankplatte ist wahlweise aus Buche Multiplex oder massiver Buche fein geschliffen und oberflächengeschützt. Das Untergestell gibt es als fixe Höhe oder manuell bzw. zentral höhenverstellbar.



#### Multi-Werkbank WEVARIO

**Beschreibung** Mit umlaufenden Führungs- und Aufnahmeprofilen aus Alu, speziell gehärtet und eloxiert, Gestellteil als Doppel-T-Fuß aus Vierkantstahlrohr 60 x 60 mm, rundum Sitzen ohne Einschränkung, zur werkzeuglosen und flexiblen Aufnahme von Anbauelementen wie Spannzangen, Laubsägetischen, Schraubstöcken oder Gehrungsschneidladen

**Optionen** Gestell höhenverstellbar

**Tischgrößen** B/T = 1300/650 mm  
B/T = 1500/650 mm



## Zubehör

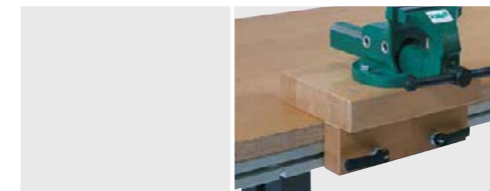

#### Multi-Schraubstockadapter

**Beschreibung** Für Multi-Werkbänke, zur Befestigung von Metallschraubstöcken, zum Einschieben in das Alu-Aufnahmeprofil

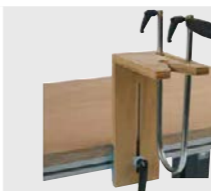

#### Multi-Laubsägetisch

**Beschreibung** Für Multi-Werkbänke, stufenlos höhenverstellbar, zum Einschieben in das Alu-Aufnahmeprofil



#### Multi-Gehrungsschneidlade

**Beschreibung** Für Multi-Werkbänke, für Gehrungs- und Winkelschnitte, zum Einschieben in das Alu-Aufnahmeprofil



#### Multi-Treibklotz

**Beschreibung** Für Multi-Werkbänke, mit 1 Treibmulde Durchmesser 80 mm, zum Einschieben in das Alu-Aufnahmeprofil



#### Multi-Spanner

**Beschreibung** Für Multi-Werkbänke, Winkelprofil aus massivem Aluminium, zum Einschieben in das Alu-Aufnahmeprofil



#### Multi-Prismenplatte

**Beschreibung** Für Multi-Werkbänke, zum unfallsicheren Einspannen von Stabmaterial und Gegenständen



#### Rundbankhaken

**Beschreibung** Zubehörpaket Rundbankhaken für 1, 2 oder 4 Spannzangen

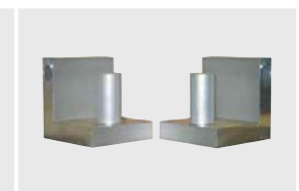

#### Winkelspannbacken

**Beschreibung** Winkelprofil aus massivem Aluminium für 1, 2 oder 4 Spannzangen

# Zubehör

Sorgen Sie für Ordnung und Sicherheit auf dem Tisch. Die Hohenloher Tischmodelle können optional mit der Funktionsschiene ausgestattet werden. Befestigen Sie jederzeit das clevere Experimentierzubehör daran und sorgen damit für ein sicheres Arbeiten.

- + Sicheres Experimentieren
- + Einfache Befestigung
- + Übersichtliche Ordnung



Funktionsschiene	
<b>Beschreibung</b>	Eloxiertes Aluminiumprofil inkl. Endkappen aus Kunststoff
<b>Ausführungen</b>	Tischbreite: 600 / 650 / 700 / 750 / 900 / 1000 / 1050 / 1100 / 1200 / 1300 / 1350 / 1400 / 1500 / 1600 / 1700 / 1800 / 1900 / 2000 mm Tischplatte: AP01-01 - 08 / AP02-01 - 04

Modell 6865

## Farblounge

Blendenfarben Orgaaufsatz (ME01)



Bezeichnung	Steckdosenleiste	Stativhalter	Kabelschutzspirale	Orgaaufsatz 36 x 36
<b>Beschreibung</b>	Für Funktionsschiene, Alu-Gehäuse, Kinderschutz, beleuchteter Schalter, ca. 2 m langes Zuleitungskabel mit Stecker, 230 V, 16 A, IP20	Für Funktionsschiene, Alu-Spezialprofil, 50 mm breit mit Feststellschraube	Zum Bündeln von Medienleitungen, zum Einhängen am Medienlift® / Powerlift / Fly One®	Organisationswand aus Stahlblech, Multi-Nut auf Vorder- und Rückseite zur Aufnahme von Zubehör
<b>Ausführungen</b>	3 / 4 Steckdosen	Stativstange: Rund, D = 10 mm / Vierkant 12/12 mm Stangenlängen: 40 / 250 / 500 / 750 mm	Farben: Blau / Rot / Gelb / Grün Befestigungsart: Funktionsschiene / Befestigung mit Tischklemme / Befestigung durch Tischklemme an allen Tischplatten möglich außer AP01-09	Blendenfarbe: ME01 Befestigungsart: Funktionsschiene / Befestigung mit Tischklemme
<b>Maße</b>				B/H/T = 360/360/25 mm
<b>Modell</b>	6868	6867	6866	1481

Bezeichnung	PC-Halter	Kabelwanne	Kabelschleppe
<b>Beschreibung</b>	Zur Montage an Seitenteil, inkl. Spanngurt Passend für COMBO 4, COMBO 4 HV, COMBO 4 PC-Tische	Zur Montage an Multizarge Passend für COMBO 4, COMBO 4 HV	Zur Montage an Kabelwanne oder an Tischplatte

Bezeichnung	Anschlusskabel	Verbindungskabel	Steckdosenbox	Steckdosenbox
<b>Beschreibung</b>	Mit 1 Schukostecker und 1 Wieland-Buchse	Mit 1 Wieland-Stecker und 1 Buchse	Mit Überspannungsschutz, 2 GST-Steckanschlüsse 3 Steckdosen 230 V, 16 A + Feinschutz	Mit 2, 3 oder 4 Steckdosen
<b>Längen</b>	2,5 / 3,5 / 5,0 / 6,0 m	0,5 / 1,0 / 1,3 / 1,5 / 1,7 / 2,0 / 3,0 / 4,0 / 5,0 m		
<b>Modell</b>	7693	7694	7696	7692

Experimentier-Tableau	
<b>Beschreibung</b>	Arbeitsfläche aus Stahl-emaillie weiß magnethaftend, umläufiger Aluminiumrahmen eloxiert, rutschhemmende Puffer an der Rahmenunterseite, säure- und hitzebeständig, stapelbar, Gewicht ca. 2,7 kg
<b>Maße</b>	B/H/T = 550/15/450 mm
<b>Modell</b>	H6870



# SITZMÖBEL

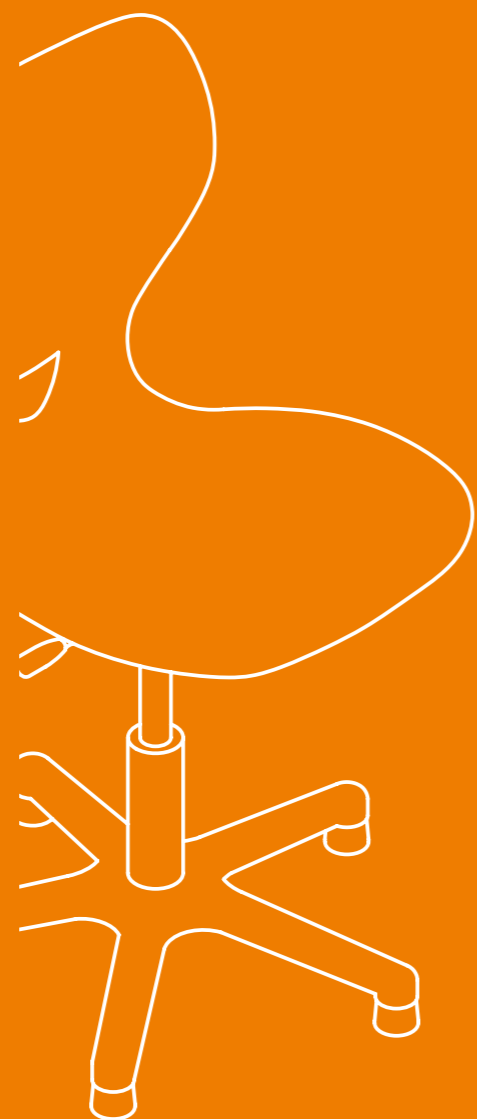

”

**DIE NEUGIER** STEHT  
IMMER AN ERSTER STELLE  
DES PROBLEMS, DAS  
GELÖST WERDEN WILL.

Galileo Galilei

# SEDIAMO® Stühle

Bewahren Sie Haltung – egal in welcher Sitzposition. Unsere SEDIAMO® Stühle sorgen für beste Halt- und Bewegungsfreiheit. Wechseln Sie ganz bequem zwischen unterschiedlichen Sitzpositionen, wie Schreib-Lese-Haltung oder Zuhörerhaltung (zurückgelehnt). So wird gleichzeitig die Aufmerksamkeit beim Lernen gestärkt. Die perfekt geformte Sitzschale mit Federwirkung und das passende Untergestell machen es möglich!



## Mein Stuhl – Dein Stuhl

Für jede Klassenstufe die richtige Passform: Jeder SEDIAMO® Stuhl ist in den Stuhl-größen nach DIN EN 1729 erhältlich. Die Größenvarianten unterscheiden sich nicht nur in der Höhe des Gestells, sondern auch in der Größe der dynamischen Sitzschale. Optional ist die Individualisierung mit einem frei gestaltbaren Etikett (z.B. Schul-logo, Klasse oder sogar mit Schülernamen). Das erhöht die Identifikation und verringert die Neigung zum Vandalismus.

### Individualisierungs-Etikett



<b>Beschreibung</b>	Vorgestanzter DIN A4-Bogen à 4 Etiketten selbstklebend, beschriftbar mit Laserdrucker
<b>Ausführungen</b>	Oberes Feld 94 x 58 mm Unteres Feld 83 x 52 mm
<b>Modell</b>	H3490 Etikett oben H3491 Etikett unten



## Ergonomie pur

Die SEDIAMO® Sitzschale wurde für langes und gesundes Sitzen entwickelt. Je nach Einsatzzweck gibt es vier Ausführungsvarianten: Freischwinger (Swing), Vierfußstuhl (Quadro), Drehstuhl (Cross) und Drehstuhl mit Rundum-Neigemechanik (Elan).

## SEDIAMO® Stühle

		
Bezeichnung	SEDIAMO® Swing	SEDIAMO® Quadro
<b>Beschreibung</b>	Freischwingerstuhl, Sitzschale aus luftgepolstertem Kunststoff, bis zu 7 Stühle kompakt stapelbar	4-Fuß Stuhl, Sitzschale aus luftgepolstertem Kunststoff, bis zu 4 Stühle kompakt stapelbar
<b>Ausführungen</b>	Sitzfarbe: KU01 Gestellfarbe: ME01 Fußausführung: Filzgleiter / Kunststoffgleiter	Sitzfarbe: KU01 Gestellfarbe: ME01 Fußausführung: Filzgleiter / Kunststoffgleiter
<b>Optionen</b>		Schreibstütze: Links / Rechts Reihenverbinder
<b>Größe</b>	3 / 4 / 5 / 6 / 7	3 / 4 / 5 / 6 / 7
<b>Modell</b>	H3540	H3541





› Video ansehen

Für Tragekomfort sorgt ein speziell geformtes Griff-loch, das die bequeme und sichere „Mitnahme“ der Stühle ermöglicht – ideal für die flexible Unterrichtsgestaltung.





› Video ansehen



		
Bezeichnung	SEDIAMO® Cross G	SEDIAMO® Elan G
<b>Beschreibung</b>	Drehstuhl, Sitzschale aus luftgepolstertem Kunststoff, stufenlos höhenverstellbar mit komfortabler Gasdruckfeder	3D Drehstuhl mit Rundum-Neigemechanik, Sitzschale aus luftgepolstertem Kunststoff, stufenlos höhenverstellbar mit komfortabler Gasdruckfeder
<b>Ausführungen</b>	Sitzfarbe: KU01 Fußkreuzgröße: 490 / 617 mm Fußkreuzfarbe: ME01 Fußausführung: Filzgleiter / Kunststoffgleiter / Lenkrollen	Sitzfarbe: KU01 Fußkreuzgröße: 490 / 617 mm Fußkreuzfarbe: ME01 Fußausführung: Filzgleiter / Kunststoffgleiter / Lenkrollen
<b>Optionen</b>	Armlehne Gasfeder Drehsicherung	Armlehne Gasfeder Drehsicherung
<b>Sitzhöhe</b>	5 – 6 (400 – 530 mm) / 515 – 715 mm inkl. Fußring	5 – 7 (410 – 540 mm) / 525 – 725 mm inkl. Fußring
<b>Modell</b>	H3543	H3545

## Farblounge

Sitzfarben (KU01)	
Gestell-/ Fußkreuzfarben (ME01)	



# SEDIAMO® Ligno Stühle

Lernen Sie beschwingt. Lassen Sie sich einfach in die ergonomisch geformten SEDIAMO® Ligno Stühle fallen. Leichte Bewegungen beim Sitzen stärken die Rückenmuskulatur. Wieso nicht auch einmal andersherum? Dank der cleveren Lehne ist Lernen sogar in umgekehrter Sitzposition möglich. Ein Griffloch sichert das einfache Tragen. Testen Sie selbst!

- + Ergonomisch und flexibel
- + Leicht und stapelbar

## Optionen



Polsterung



Schreibstütze



Armlehne





Reihenverbinder







## Natürlich schön

Unsere SEDIAMO® Sitzschale aus Buchensperrholz ist von ausgezeichneter Qualität. Sie müssen nur noch das passende Gestell dazu wählen – je nach Einsatzzweck eignet sich besonders die Variante Freischwinger (Swing), Vierfußstuhl (Quadro), Drehstuhl (Cross) oder Drehstuhl mit Rundum-Neigemechanik (Elan).



## SEDIAMO® Ligno Stühle

		
<b>Bezeichnung</b>	<b>SEDIAMO® Swing Ligno</b>	<b>SEDIAMO® Quadro Ligno</b>
<b>Beschreibung</b>	Freischwingerstuhl, Sitzschale aus Buchensperrholz, bis zu 5 Stühle kompakt stapelbar	4-Fuß-Stuhl, Sitzschale aus Buchensperrholz, bis zu 4 Stühle kompakt stapelbar
<b>Ausführungen</b>	Sitzfarbe: BE01 Gestellfarbe: ME01 Fußausführung: Filzgleiter / Kunststoffgleiter	Sitzfarbe: BE01 Gestellfarbe: ME01 Fußausführung: Filzgleiter / Kunststoffgleiter
<b>Optionen</b>	Bezugsstoff: ST01	Bezugsstoff: ST01 Schreibstütze: links / rechts Reihenverbinder
<b>Größe</b>	3 / 4 / 5 / 6 / 7	3 / 4 / 5 / 6 / 7
<b>Modell</b>	<b>H3550</b>	<b>H3553</b>
	<b>H3551</b> Polster Sitz	<b>H3554</b> Polster Sitz
	<b>H3552</b> Polster Sitz + Lehne	<b>H3555</b> Polster Sitz + Lehne



				
<b>Bezeichnung</b>	<b>SEDIAMO® Cross Ligno K</b>	<b>SEDIAMO® Cross Ligno G</b>	<b>SEDIAMO® Elan Ligno K</b>	<b>SEDIAMO® Elan Ligno G</b>
<b>Beschreibung</b>	Drehstuhl, Sitzschale aus Buchensperrholz, stufenlos höhenverstellbar mit komfortabler Gasdruckfeder	Drehstuhl, Sitzschale aus Buchensperrholz, stufenlos höhenverstellbar mit komfortabler Gasdruckfeder	3D-Drehstuhl mit Rundum-Neigemechanik, Sitzschale aus Buchensperrholz, stufenlos höhenverstellbar mit komfortabler Gasdruckfeder	3D-Drehstuhl mit Rundum-Neigemechanik, Sitzschale aus Buchensperrholz, stufenlos höhenverstellbar mit komfortabler Gasdruckfeder
<b>Ausführungen</b>	Sitzfarbe: BE01 Fußkreuzgröße: 490 / 572 mm Fußkreuzfarbe: ME01 Fußausführung: Filzgleiter / Kunststoffgleiter / Lenkrollen	Sitzfarbe: BE01 Fußkreuzgröße: 490 / 617 mm Fußkreuzfarbe: ME01 Fußausführung: Filzgleiter / Kunststoffgleiter / Lenkrollen	Sitzfarbe: BE01 Fußkreuzgröße: 490 / 572 mm Fußkreuzfarbe: ME01 Fußausführung: Filzgleiter / Kunststoffgleiter / Lenkrollen	Sitzfarbe: BE01 Fußkreuzgröße: 490 / 617 mm Fußkreuzfarbe: ME01 Fußausführung: Filzgleiter / Kunststoffgleiter / Lenkrollen
<b>Optionen</b>	Armlehne Gasfeder Drehsicherung	Bezugsstoff: ST01 Armlehne Gasfeder Drehsicherung	Armlehne Gasfeder Drehsicherung	Bezugsstoff: ST01 Armlehne Gasfeder Drehsicherung
<b>Sitzhöhe</b>	3 – 4 (310 – 420 mm)	5 – 6 (395 – 525 mm) / 465 – 665 mm inkl. Fußring	3 – 4 (320 – 430 mm)	5 – 6 (405 – 535 mm) / 475 – 675 mm inkl. Fußring
<b>Modell</b>	<b>H3556</b>	<b>H3557</b>	<b>H3560</b>	<b>H3561</b>
		<b>H3558</b> Polster Sitz		<b>H3562</b> Polster Sitz
		<b>H3559</b> Polster Sitz + Lehne		<b>H3563</b> Polster Sitz + Lehne

## Farblounge

Sitzfarben (BE01)	Gestell-/ Fußkreuzfarben (ME01)	Bezugsstoffe (ST01)
		

# UNIVERSAL Stuhl

Der Allrounder unter den Stühlen: Unser vierbeiniger UNIVERSAL Stuhl wird überall seiner Aufgabe gerecht – ob im Unterricht, bei Arbeitsgemeinschaften oder als temporäre Bestuhlung für Veranstaltungen. Optimal für stabiles Sitzen ab der Sekundarstufe.

- + Vielseitig einsetzbar
- + Robust und langlebig
- + Stapelbar

	
<b>UNIVERSAL Quadro Ligno</b>	
<b>Beschreibung</b>	4-Fuß-Stuhl, Sitz und Lehne aus Buchensperrholz, bis zu 7 Stühle kompakt stapelbar
<b>Ausführungen</b>	Sitzfarbe: Buche Gestellfarbe: ME01 Fußausführung: Filzgleiter / Kunststoffgleiter
<b>Optionen</b>	Polsterung: Sitz / Sitz + Lehne Bezugsstoff: ST01 Schreibstütze: links / rechts Reihenverbinder
<b>Größe</b>	5 / 6 / 7
<b>Modell</b>	H3499



Bis zu 7 Stühle stapelbar

# UNIVERSAL Hocker

Schaffen Sie Arbeits(t)räume. Der Hohenloher UNIVERSAL Hocker ist prädestiniert für den handwerklichen Unterricht, wie Werken oder Kunst. Der flexible Hocker – nach Wahl drehbar und höhenverstellbar – sorgt für Bewegungsfreiheit. Da kommt die Kreativität von ganz allein!

- + Stabil und sicher
- + Rollend oder stapelbar

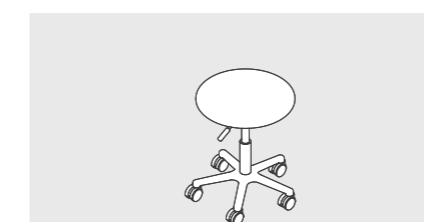

<b>UNIVERSAL Drehhocker Ligno</b>	
<b>Beschreibung</b>	Drehhocker, Sitz aus Buchensperrholz, stufenlos höhenverstellbar mit komfortabler Gasdruckfeder
<b>Ausführungen</b>	Sitzfarbe: Buche Natur Fußkreuzgröße: 490 / 572 mm Fußkreuzfarbe: ME01 Fußausführung: Filzgleiter / Kunststoffgleiter / Lenkrollen
<b>Optionen</b>	Fußring Gasfeder Drehsicherung
<b>Sitzhöhe</b>	3 – 6 (360 – 490 mm) / 450 – 590 mm inkl. Fußring
<b>Modell</b>	H3161

<b>UNIVERSAL Hocker Ligno</b>	
<b>Beschreibung</b>	4-Fuß-Hocker, Sitz aus Buchensperrholz, kompakt stapelbar
<b>Ausführungen</b>	Sitzfarbe: Buche Natur Gestellfarbe: ME01 Fußausführung: Kunststoffgleiter
<b>Optionen</b>	Fußring
<b>Sitzhöhe</b>	460 / 500 / 550 / 600 mm
<b>Modell</b>	H3577

## Farblounge

Gestell-/ Fußkreuzfarben (ME01)	Bezugsstoffe (ST01)

# LOGO Polstermöbelsystem

Lernen Sie bequem. Das Polstermöbelsystem LOGO ist modular aufgebaut und lässt sich spielend leicht je nach Platzbedarf kombinieren – für kleine und große Lerngruppen oder Gesprächsrunden. Für langen Sitzkomfort sorgt besonders hochwertiger Polsterschaum kombiniert mit scheuerfesten Bezügen.

- + Robust und langlebig
- + Flammhemmende Polster
- + Abnehmbare Bezüge

				
<b>Bezeichnung</b>	<b>LOGO 1-Sitzer</b>	<b>LOGO 2-Sitzer</b>	<b>LOGO 3-Sitzer</b>	<b>LOGO Ecksofa</b>
<b>Beschreibung</b>	1-Sitzer-Sessel, Sitz und Lehne rundum gepolstert	2-Sitzer-Sofa, Sitz und Lehne rundum gepolstert	3-Sitzer-Sofa, Sitz und Lehne rundum gepolstert	Ecksofa, Sitz und Lehne rundum gepolstert
<b>Ausführungen</b>	Bezugsstoff: ST01 + ST03	Bezugsstoff: ST01 + ST03	Bezugsstoff: ST01 + ST03	Bezugsstoff: ST01 + ST03
<b>Maße</b>	B/H/T = 680/800/780 mm	B/H/T = 1360/800/780 mm	B/H/T = 2040/800/780 mm	B/H/T = 1360/800/1360 mm
<b>Modell</b>	9831	9832	9833	9830

				
<b>Bezeichnung</b>	<b>LOGO 1-Sitzer Highback</b>	<b>LOGO 2-Sitzer Highback</b>	<b>LOGO 3-Sitzer Highback</b>	<b>LOGO Ecksofa Highback</b>
<b>Beschreibung</b>	1-Sitzer-Sessel mit extra hoher Rückenlehne, Sitz und Lehne rundum gepolstert	2-Sitzer-Sofa mit extra hoher Rückenlehne, Sitz und Lehne rundum gepolstert	3-Sitzer-Sofa mit extra hoher Rückenlehne, Sitz und Lehne rundum gepolstert	Ecksofa mit extra hoher Rückenlehne, Sitz und Lehne rundum gepolstert
<b>Ausführungen</b>	Bezugsstoff: ST01 + ST03	Bezugsstoff: ST01 + ST03	Bezugsstoff: ST01 + ST03	Bezugsstoff: ST01 + ST03
<b>Maße</b>	B/H/T = 680/1180/780 mm	B/H/T = 1360/1180/780 mm	B/H/T = 2040/1180/780 mm	B/H/T = 1360/1180/1360 mm
<b>Modell</b>	9861	9862	9863	9860

				
<b>Bezeichnung</b>	<b>LOGO Hocker</b>	<b>LOGO 1 x 1</b>	<b>LOGO 1 x 2</b>	<b>LOGO 1 x 3</b>
<b>Beschreibung</b>	Sitzquader, rundum gepolstert	Sitzwürfel, rundum gepolstert	Sitzquader, rundum gepolstert	Sitzquader, rundum gepolstert
<b>Ausführungen</b>	Bezugsstoff: ST01 + ST03	Bezugsstoff: ST01 + ST03	Bezugsstoff: ST01 + ST03	Bezugsstoff: ST01 + ST03
<b>Maße</b>	B/H/T = 680/380/780 mm	B/H/T = 450/380/450 mm	B/H/T = 900/380/450 mm	B/H/T = 1350/380/450 mm
<b>Modell</b>	9834	9864	9865	9866



## Rückzugsbereich

Schaffen Sie Bereiche zum Diskutieren, konzentriert Arbeiten oder einfach zum Entspannen. Unser Polstermöbelsystem LOGO sorgt für die richtige Wohlfühl-atmosphäre im Lernraum, im Lehrerzimmer, im Flur oder in der Bibliothek.



## Farblounge

Bezugsstoffe (ST01)



Bezugsstoffe (ST03)



# LUIS Loungeelemente





Seien Sie kreativ. Die farnefrohen Polstermöbel LUIS laden ein zum Sitzen, sich Langmachen oder Entspannen. Ob Bücher lesen, Musik hören oder Projektthemen gemeinsam diskutieren – die Möbel sind schnell an die richtige Stelle gerückt.

- + Abnehmbare Bezüge
- + Stoffe flammhemmend
- + Umweltgeprüfte Materialien



				
<b>Bezeichnung</b>	<b>LUIS Schaukelsitz klein</b>	<b>LUIS Schaukelsitz groß</b>	<b>LUIS Sitzinsel klein</b>	<b>LUIS Sitzinsel groß</b>
<b>Beschreibung</b>	Schaukelsitz, rundum gepolstert	Schaukelsitz, rundum gepolstert	3-flügelige Sitzinsel, rundum gepolstert	3-flügelige Sitzinsel, rundum gepolstert
<b>Ausführungen</b>	Bezugsstoff: ST21 / ST22	Bezugsstoff: ST21 / ST22	Bezugsstoff: ST21 / ST22	Bezugsstoff: ST21 / ST22
<b>Optionen</b>	Stoffe flammhemmend	Stoffe flammhemmend	Stoffe flammhemmend	Stoffe flammhemmend
<b>Maße</b>	B/H/T = 500/530/800 mm	B/H/T = 610/680/1020 mm	B/H/T = 900/370/800 mm	B/H/T = 1300/420/1140 mm
<b>Modell</b>	<b>9850</b>	<b>9851</b>	<b>9848</b>	<b>9849</b>



				
<b>Bezeichnung</b>	<b>LUIS Sitzzylinder klein</b>	<b>LUIS Sitzzylinder hoch</b>	<b>LUIS Sitzzylinder groß</b>	<b>LUIS Sitzwürfel</b>
<b>Beschreibung</b>	Sitzzylinder, rundum gepolstert, nutzbar als Hocker, Fußablage oder Beistelltisch	Sitzzylinder, rundum gepolstert, nutzbar als Hocker, Fußablage oder Beistelltisch	Sitzzylinder, rundum gepolstert, nutzbar als Hocker, Fußablage oder Beistelltisch	Sitzwürfel, rundum gepolstert, nutzbar als Hocker, Fußablage oder Beistelltisch
<b>Ausführungen</b>	Bezugsstoff: ST21 / ST22	Bezugsstoff: ST21 / ST22	Bezugsstoff: ST21 / ST22	Bezugsstoff: ST21 / ST22
<b>Optionen</b>	Stoffe flammhemmend	Stoffe flammhemmend	Stoffe flammhemmend	Stoffe flammhemmend
<b>Maße</b>	D/H = 450/300 mm	D/H = 450/400 mm	D/H = 600/300 mm	B/H/T = 400/470/400 mm
<b>Modell</b>	<b>9839</b>	<b>9840</b>	<b>9841</b>	<b>9844</b>

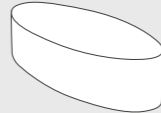
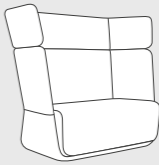
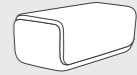

				
<b>Bezeichnung</b>	<b>LUIS Sitzsofa mittel</b>	<b>LUIS Sitzsofa groß</b>	<b>LUIS Strandssofa Highback</b>	<b>LUIS Strandhocker</b>
<b>Beschreibung</b>	Sitzsofa, rundum gepolstert, nutzbar als Hocker, Fußablage oder Beistelltisch, nutzbar als Wippe durch Auf-die-Seite-Legen	Sitzsofa, rundum gepolstert, nutzbar als Hocker, Fußablage oder Beistelltisch, nutzbar als Wippe durch Auf-die-Seite-Legen	2-Sitzer-Sofa mit extra hoher Seiten- und Rückenlehne, rundum gepolstert	Sitzquader, rundum gepolstert, nutzbar als Hocker, Fußablage oder Beistelltisch
<b>Ausführungen</b>	Bezugsstoff: ST21 / ST22	Bezugsstoff: ST21 / ST22	Bezugsstoff: ST21 / ST22	Bezugsstoff: ST21 / ST22
<b>Optionen</b>	Stoffe flammhemmend	Stoffe flammhemmend	Stoffe flammhemmend	Stoffe flammhemmend
<b>Maße</b>	B/H/T = 1000/330/400 mm	B/H/T = 1200/530/500 mm	B/H/T = 1520/1260/740 mm	B/H/T = 1420/420/500 mm
<b>Modell</b>	<b>9846</b>	<b>9847</b>	<b>9854</b>	<b>9855</b>

## Farblounge

Bezugsstoffe (ST21)



Bezugsstoffe (ST22)



## BEN Sitzsäcke



				
<b>Bezeichnung</b>	<b>BEN Sitzsackessel</b>	<b>BEN Sitzsacksofa</b>	<b>BEN Sitzsack lang</b>	<b>BEN Sitzsack</b>
<b>Beschreibung</b>	Sitzsackessel, rundum gepolstert	Sitzsacksofa, rundum gepolstert	Sitzsack, rundum gepolstert	Sitzsack, rundum gepolstert
<b>Ausführungen</b>	Bezugsstoff: ST23	Bezugsstoff: ST23	Bezugsstoff: ST23	Bezugsstoff: ST23
<b>Maße</b>	B/H/T = 950/650/1050 mm	B/H/T = 1600/650/1050 mm	B/H/T = 800/730/1300 mm	D/H = 1000/700 mm
<b>Modell</b>	<b>H9837</b>	<b>9838</b>	<b>9856</b>	<b>H9836</b>

## Farblounge

Bezugsstoffe (ST23)

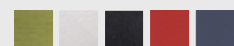

Bekennen Sie Farbe. Die komfortablen BEN Sitzsäcke in verschiedenen Farben und Formen bieten Entspannung pur im Lehralltag. Gefüllt mit Styropor, bieten sie ein softes Sitzvergnügen. Mit dem passenden Stoffbezug können Sie Ihre Auszeit auch im Freien genießen.

## LÜMMEL

Toben Sie sich aus. Unser Spielmöbel LÜMMEL hält dem Bewegungsdrang der Kinder stand. Tausendfach bespielt, gezogen, gedreht, besprungen und bezwungen, fördert er täglich den Spieltrieb und die Kreativität. Die farnefrohen Stoffbezüge sind pflegeleicht.



- + Leicht & variabel
- + Schmutzabweisend & abwaschbar
- + Strapazierfähig

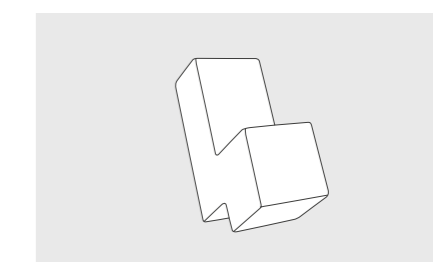

<b>LÜMMEL</b>	
<b>Beschreibung</b>	Sitzquader, rundum gepolstert, nutzbar zum Sitzen, Liegen, Bauen
<b>Ausführungen</b>	Bezugsstoff: ST30
<b>Maße</b>	B/H/T = 310/685/530 mm
<b>Modell</b>	<b>H9852</b>

## LAXXER

Entdecken Sie spielerisch unseren LAXXER. Erst auf den zweiten Blick entpuppt sich das futuristische Sitzmöbel als bequemer und robuster Sessel. Variabel aufstellbar, minimiert auf das Wesentliche. Ein Sessel für alle, die Sitzen mit Entspannung und Spaß verbinden möchten.

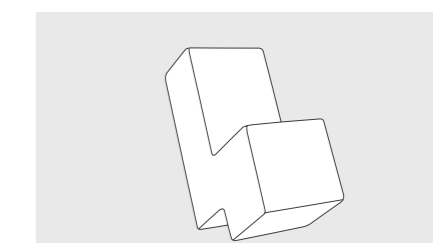

<b>LAXXER</b>	
<b>Beschreibung</b>	Sitzquader, rundum gepolstert, nutzbar zum Sitzen, Liegen, Bauen
<b>Ausführungen</b>	Bezugsstoff: ST30
<b>Maße</b>	B/H/T = 470/815/590 mm
<b>Modell</b>	<b>H9853</b>

## Farblounge

Bezugsstoffe (ST30)



## Einladung zum Relaxen

Schaffen Sie Wohlfühlbereiche mit BEN Sitzmöbeln. Sie passen sich individuell jedem Benutzer an und sind unglaublich gemütlich. Für drinnen und draußen erhältlich.

# MAX Stühle

Werfen Sie sich in Schale. Unsere zeitlos modernen MAX Stühle werten jeden Raum auf. Ob Aula oder Tagungsraum, die komfortablen Schalenstühle überzeugen nicht nur optisch, sondern auch durch leichte Handhabung.

- + Durchdachte Details
- + Bequem und hochwertig
- + Bis zu 15 Stühle stapelbar



MAX Quadro Ligno	
Beschreibung	4-Fuß-Stuhl, Sitzschale aus Buchensperrholz, bis zu 15 Stühle kompakt stapelbar
Ausführungen	Sitzfarbe: BE01 / HD23 Gestellfarbe: Verchromt Fußausführung: Kunststoffgleiter
Optionen	Polsterung: Sitz / Sitz + Lehne Bezugsstoff: ST01 + ST03 Armlehne Reihenverbinder Verdeckte Verschraubung
Maße	B/H/T = 485/880/505 mm
Modell	3450

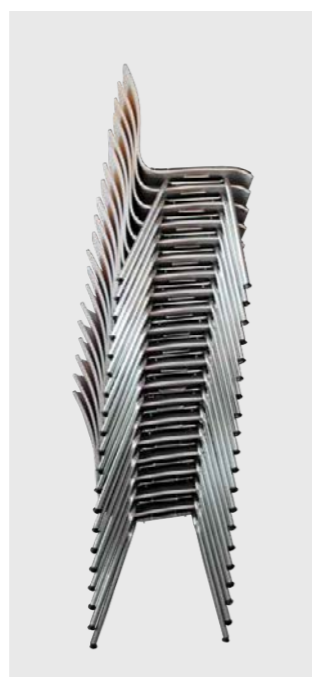

Stapelbar bis max. 15 Stühle



Sitzpolster



Sitz- und Lehnenpolster

## Polstervarianten



## Wenn Sie Größeres vorhaben

Schaffen Sie Platz für Ihre Veranstaltung mit den Schalenstühlen MAX. Für den optimalen Sitzkomfort wählen Sie zwischen den Ausführungen: reine Holzschale auf Wunsch mit verdeckter Verschraubung, Sitzpolster oder Sitz- und Lehnenpolster. Für Ordnungsliebende ist MAX nahezu senkrecht bis zu 15-fach stapelbar.

## Optionen



HPL Beschichtung (HD23)



Ausziehbare Reihenverbindung



Armlehnen

## Farblounge

Sitzfarben (BE01)	Sitzfarben (HD23)
Bezugsstoffe (ST01)	Bezugsstoffe (ST03)



Ein kunterbuntes Sitzvergnügen – mit unseren farbig gebeizten Sitzschalen (BE01) aus Buchensperrholz verschaffen Sie Ihren Räumlichkeiten ein fröhliches Ambiente.

# JET Stühle

Sitzen Sie mit Konzept. Statten Sie Ihr gesamtes Büro individuell und konsequent mit unseren JET Stühlen aus – eine Modellfamilie, die keine Wünsche offen lässt. Unterschiedliche ergonomische Konzepte und Varianten fügen sich zu einem stimmigen Gesamtbild ganz nach Ihren Vorstellungen. Alles geht ... und überzeugt!

- + Vielseitig und formschön
- + Ergonomisch
- + Individualisierbar



## Farblounge

Bezugsstoffe (ST31)



			
Bezeichnung	JET Quadro	JET Swing	JET Bürodrehstuhl
Beschreibung	4-Fuß-Stuhl, Sitz mit hochwertigem Sitzpolster, bis zu 5 Stühle kompakt stapelbar	Freischwingerstuhl, Sitz mit hochwertigem Sitzpolster, bis zu 4 Stühle kompakt stapelbar	Bürodrehstuhl, Sitz mit hochwertigem Sitzpolster, stufenlos höhenverstellbar mit komfortabler Gasdruckfeder
Ausführungen	Polsterung: Sitz + Lehne (Stoff) / Sitz (Stoff) + Lehne (Netzurücken) Bezugsstoff: ST31 Gestellfarbe: Weißaluminium / Verchromt Fußausführung: Filzgleiter / Kunststoffgleiter	Polsterung: Sitz + Lehne (Stoff) / Sitz (Stoff) + Lehne (Netzurücken) Bezugsstoff: ST31 Gestellfarbe: Weißaluminium / Verchromt Fußausführung: Filzgleiter / Kunststoffgleiter	Polsterung: Sitz + Lehne (Stoff) / Sitz (Stoff) + Lehne (Netzurücken) Bezugsstoff: ST31 Fußausführung: Lenkrollen für Hartböden / Teppichböden
Optionen	Armlehne	Armlehne	Armlehne Nackenstütze Lordosenstütze Sitztiefenverstellung
Modell	9820	9821	9822



Armlehne



Nackenstütze



Lordosenstütze



Sitztiefenverstellung

# ARCHI Hörsaalgestühl

Schaffen Sie Lehratmosphäre mit Struktur. Unser kompaktes ARCHI Hörsaalgestühl fügt sich perfekt in Auditorien auf ebenem Boden oder Stufenpodesten ein. Ein mittig zum Sitzplatz angeordnetes Ständerelement und die in sich abgeschlossenen Klappsitzeinheiten machen es möglich. Vier komfortable Sitzeinheiten mit integrierter Rückholfeder und präzisiertem Gleitlager gewährleisten den sicheren Sitz. Für noch mehr Struktur sorgen optionale Sitznummern.

- + Langlebig
- + Robust und funktionell
- + Platzsparend

## Sitzeinheit ARCHI LITE

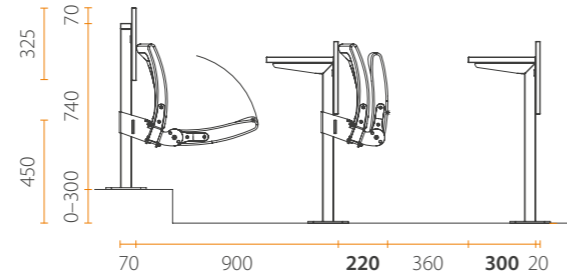
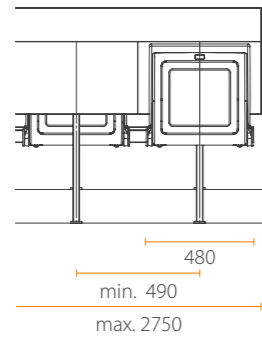

## Sitzeinheit ARCHI LITE compact

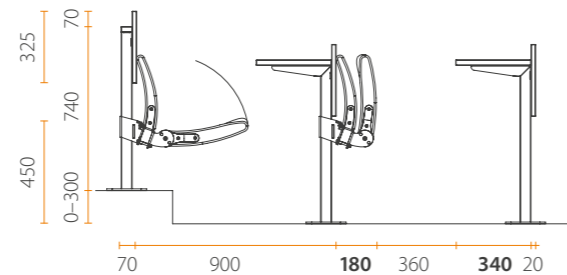
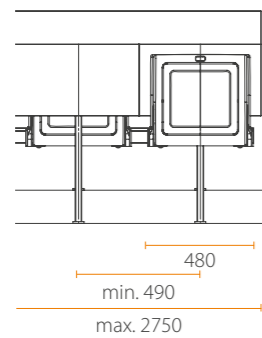

## Sitzeinheit ARCHI WOOD

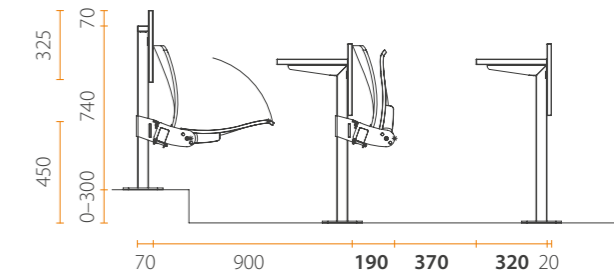
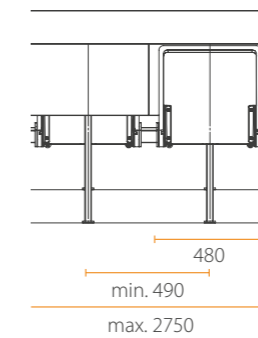
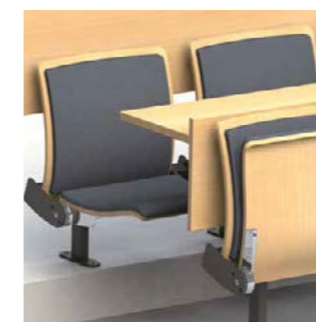

## Raumwunder

Passen Sie die Sitzplätze im Hörsaal flexibel an die Stufensituation Ihrer Räume an. Der modulare Aufbau von ARCHI mit geringer Eigentiefe der Klappsitzeinheiten schafft klare Strukturen und reduziert Kosten.



Bezeichnung	ARCHI LITE	ARCHI LITE compact	ARCHI WOOD	ARCHI WOOD DS
Beschreibung	Sitz und Rücken aus Polypropylen, Farbe anthrazit <b>Einklapptiefe 220 mm</b> Traversengestell aus Stahlprofilen pulverbeschichtet in Schwarz, Feinstruktur Tischplatte und Blende aus melaminharzbeschichteter Spanplatte in weißgrau	Sitz und Rücken aus Polypropylen, Farbe anthrazit <b>Einklapptiefe 180 mm</b> Traversengestell aus Stahlprofilen pulverbeschichtet in Schwarz, Feinstruktur Tischplatte und Blende aus melaminharzbeschichteter Spanplatte in weißgrau	<b>Einschalige</b> Formholz-Klappsitzeinheit aus Buche natur lackiert Traversengestell aus Stahlprofilen pulverbeschichtet in Schwarz, Feinstruktur Tischplatte und Blende aus melaminharzbeschichteter Spanplatte in weißgrau	<b>Doppelwandiger</b> Schalensitz aus Buche natur lackiert  Traversengestell aus Stahlprofilen pulverbeschichtet in Schwarz, Feinstruktur Tischplatte und Blende aus melaminharzbeschichteter Spanplatte in weißgrau

Farblounge



# Arbeitsplatten

## AP01



AP01-01 25 mm Arbeitsplatte melaminharz-beschichtet weißgrau, 3 mm PP-Kante weißgrau  
 AP01-02 25 mm Arbeitsplatte melaminharz-beschichtet weißgrau, 8 mm PUR-Kante lichtgrau  
 AP01-03 25 mm Arbeitsplatte 0,8 mm HPL beschichtet weißgrau, 3 mm PP-Kante weißgrau  
 AP01-04 25 mm Arbeitsplatte 0,8 mm HPL beschichtet weißgrau, 8 mm PUR-Kante lichtgrau



AP01-05 25 mm Arbeitsplatte melaminharz-beschichtet Eiche, 3 mm PP-Kante Eiche  
 AP01-06 25 mm Arbeitsplatte melaminharz-beschichtet Eiche, 8 mm PUR-Kante beige  
 AP01-07 25 mm Arbeitsplatte 0,8 mm HPL-beschichtet Eiche, 3 mm PP-Kante Eiche  
 AP01-08 25 mm Arbeitsplatte 0,8 mm HPL-beschichtet Eiche, 8 mm PUR-Kante beige  
 AP01-09 10 mm Arbeitsplatte Vollkern weiß, Kante gerundet schwarz

## AP02



AP02-01 30 mm Arbeitsplatte 0,8 mm HPL-beschichtet weißgrau, 3 mm PP-Kante weißgrau  
 AP02-02 30 mm Arbeitsplatte 0,8 mm HPL-beschichtet weißgrau, 8 mm PUR-Kante lichtgrau  
 AP02-03 30 mm Arbeitsplatte Ceradur weiß, 7 mm PUR-Wulstrand lichtgrau  
 AP02-04 30 mm Arbeitsplatte Fliese weiß, 7 mm Wulstrand



AP02-05 19 mm Arbeitsplatte Vollkern weiß, Kante gerundet schwarz  
 AP02-06 30 mm Arbeitsplatte Polypropylen hellgrau, 7 mm Wulstrand  
 AP02-07 26 mm Arbeitsplatte Steinzeug hellgrau, 7 mm Wulstrand  
 AP02-08 30 mm Arbeitsplatte Multiplex geölt  
 AP02-09 30 mm Arbeitsplatte Multiplex lackiert

## Melaminharz-Beschichtung

<b>Kritische Stoffe</b>	Säuren in Konzentration > 10 %
<b>Zerstörende Stoffe</b>	Konzentrierte Salzsäuren, Salpetersäure, erhitzte Schwefelsäure
<b>Vorteil</b>	Eben
<b>Einschränkung</b>	Feuchtigkeitsempfindliche Stoßstellen Mittlere chemische Beständigkeit
<b>Einsatz</b>	Roll-, Anstell-, Fensterarbeitstische Tische im Trockenbereich Nicht im Feucht- oder Nassbereich einsetzbar

## Vollkern

<b>Kritische Stoffe</b>	Säuren in Konzentration > 10 %
<b>Zerstörende Stoffe</b>	Konzentrierte Salzsäuren, Salpetersäure, erhitzte Schwefelsäure
<b>Vorteil</b>	Feuchtigkeitsbeständig, eben
<b>Einschränkung</b>	Geringe Beschichtungsdicke
<b>Einsatz</b>	Feuchtraum Physikalische Laboratorien Tische mit mittlerer Beanspruchung

## Ceradur

<b>Kritische Stoffe</b>	Keine
<b>Zerstörende Stoffe</b>	Flusssäure
<b>Vorteil</b>	Eben, leichter als Steinzeug, beste chemische Beständigkeit
<b>Einschränkung</b>	Thermodynamische Beanspruchung eingeschränkt
<b>Einsatz</b>	Bereiche mit höchster chemischer Beanspruchung

## Steinzeug

<b>Kritische Stoffe</b>	Keine
<b>Zerstörende Stoffe</b>	Flusssäure
<b>Vorteil</b>	Beste chemische Beständigkeit, mechanisch stabil
<b>Einschränkung</b>	Ebenheitstoleranzen durch Brennvorgang, thermodynamische Beanspruchung eingeschränkt
<b>Einsatz</b>	Bereiche mit höchster chemischer und mechanischer Beanspruchung

## Polypropylen

<b>Kritische Stoffe</b>	Kohlenwasserstoff, Zitronensäure, Oxalsäure, Tetrachlorkohlenstoff, Dieselöl
<b>Zerstörende Stoffe</b>	Ozon, konzentrierte Salpetersäure, Chloroform, Benzin, Benzol
<b>Vorteil</b>	Fugenlos, eben, leicht, hohe Chemikalienbeständigkeit gegen Säuren und viele Lösemittel, geringerer Glasbruch
<b>Einschränkung</b>	Weiche, kratzempfindliche Oberfläche Hitzeempfindlich
<b>Einsatz</b>	Bereiche mit hoher Chemikalienbeständigkeit Arbeiten mit Flusssäure Radionuklidbereich Bereiche, in denen es auf Fugenlosigkeit ankommt

# Holzdekore

## HD01



HD01-01  
Weiß  
ähnlich RAL 9010

HD01-42  
Eichedekor

HD01-08  
Anthrazit  
ähnlich RAL 7015

## HD21\*

\* Ausschließlich Lichtgrau und Eiche sind Standard für GENIO-Tisch.  
Andere Farben nur gegen Aufpreis möglich.



HD21-01  
Weiß

HD21-04  
Hellgrau

HD21-05  
Mittelgrau

HD21-08  
Anthrazit

HD21-40  
Ahorn

HD21-41  
Buche



HD21-42  
Eiche

HD21-43  
Nussbaum

HD21-21  
Orange

HD21-22  
Kirschrot

HD21-23  
Apfelgrün

HD21-25  
Blau

## HD22



HD22-01  
Weiß

HD22-03  
Lichtgrau

HD22-42  
Eiche

## HD23



HD23-01  
Weiß

HD23-08  
Anthrazit

HD23-04  
Hellgrau

HD23-22  
Rot

HD23-23  
Apfelgrün

# Metallfarben

## ME01



ME01-01 Weiß ähnlich RAL 9010  
 ME01-15 Weißaluminium RAL 9006  
 ME01-08 Anthrazit RAL 7016  
 ME01-03 Lichtgrau RAL 7035  
 ME01-21 Orange ähnlich RAL 2000  
 ME01-22 Kirschrot RAL 3002



ME01-23 Apfelgrün ähnlich RAL 250-3  
 ME01-25 Ozeanblau ähnlich RAL 5015  
 ME01-24 Blaubeerblau ähnlich RAL 5013

## ME21



ME21-01 Weiß ähnlich RAL 9010  
 ME21-15 Weißaluminium ähnlich RAL 9006

## ME22



ME22-01 Weiß ähnlich RAL 9016  
 ME22-03 Lichtgrau ähnlich RAL 7035  
 ME22-15 Weißaluminium ähnlich RAL 9006  
 ME22-08 Anthrazit ähnlich RAL 7016  
 ME22-21 Orange ähnlich RAL 2003  
 ME22-22 Feuerrot ähnlich RAL 3000



ME22-23 Apfelgrün ähnlich RAL 250-3  
 ME22-24 Enzianblau ähnlich RAL 5010

# Kunststofffarben

## KU01



KU01-04 Hellgrau ähnlich RAL 7040  
 KU01-25 Ozeanblau ähnlich RAL 5015  
 KU01-08 Anthrazit ähnlich RAL 7016  
 KU01-21 Orange ähnlich RAL 2000  
 KU01-22 Kirschrot ähnlich RAL 3002  
 KU01-23 Apfelgrün ähnlich RAL 250-3

## KU22



KU22-20 Gelb  
 KU22-22 Rot  
 KU22-23 Apfelgrün ähnlich RAL 250-3  
 KU22-24 Ozeanblau  
 KU22-03 Lichtgrau  
 KU22-08 Anthrazit



KU22-19 Transluzent

# Beizfarben

## BE01



BE01-41 Buche  
 BE01-22 Kirschrot ähnlich RAL 2000  
 BE01-21 Orange ähnlich RAL 7040  
 BE01-25 Ozeanblau ähnlich RAL 5015  
 BE01-23 Apfelgrün ähnlich RAL 3002  
 BE01-09 Schwarz

# Bezugstoffe

## ST03 – Kunstleder

Robustes Kunstleder mit Ledernarbung, Brandschutzklasse B1, 75.000 Scheuertouren, Lichtechtheit 7, Gewicht 780 g/qm



ST03-21  
Orange



ST03-22  
Kirschrot



ST03-23  
Apfelgrün



ST03-24  
Blaubeerblau

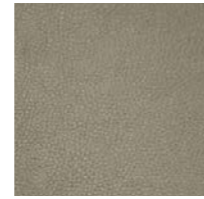

ST03-28  
Sand



ST03-26  
Fuchsia



ST03-27  
Brombeere

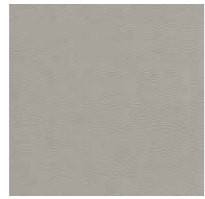

ST03-04  
Hellgrau

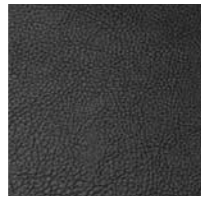

ST03-09  
Schwarz

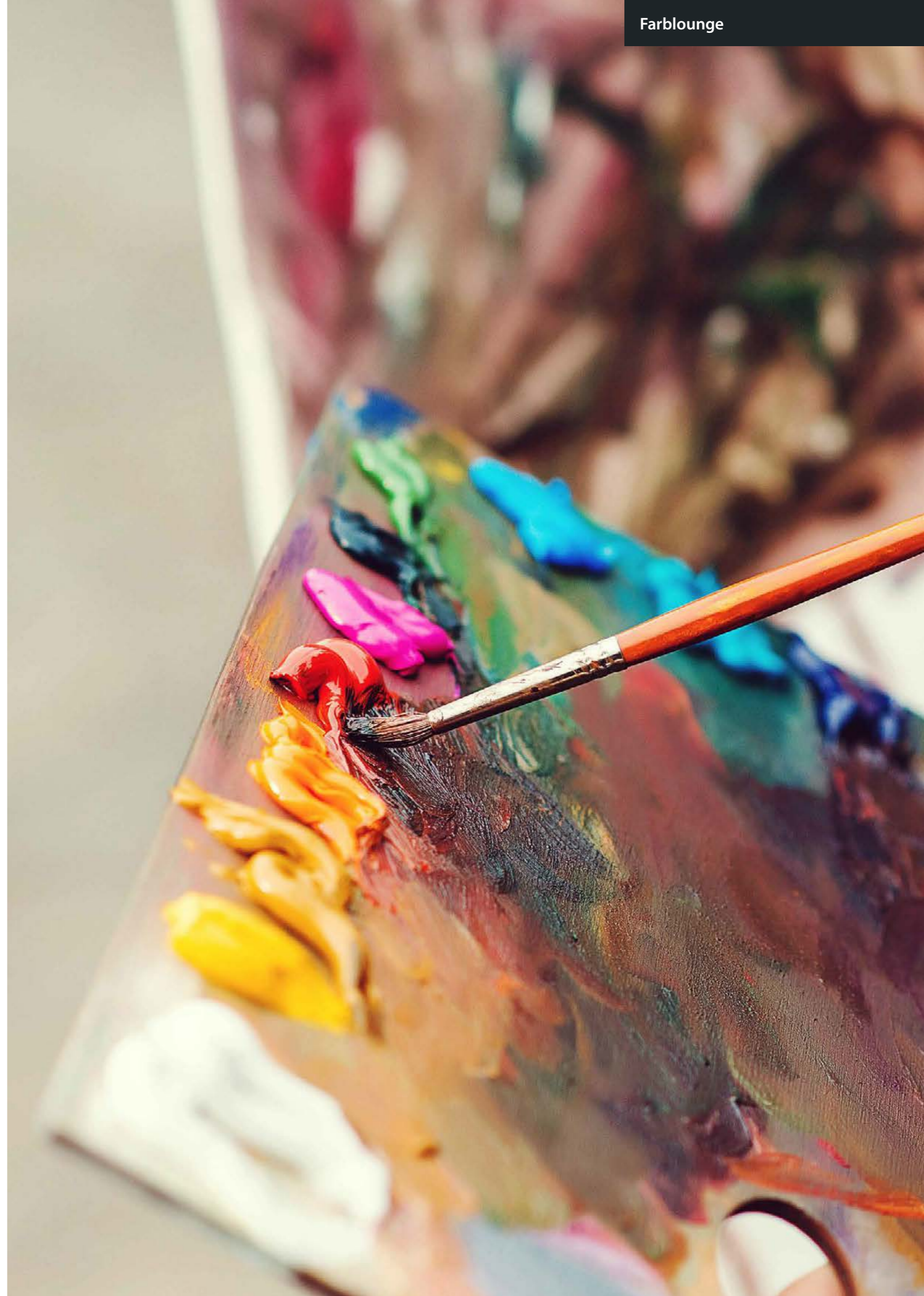

# Bezugstoffe

## ST21 – Valencia

Kunstleder, Front: 100% Vinyl, Back: 100% Polyester, 300.000 Scheuertouren



ST21-22 Rot  
ST21-23 Apfelgrün  
ST21-24 Blau  
ST21-21 Orange  
ST21-05 Grau  
ST21-09 Schwarz

## ST22 – Felt

Filz, 70% Wool, 25% Polyamid, 3% Acrylic, 2% Polyester, 90.000 Scheuertouren



ST22-22 Rot  
ST22-23 Apfelgrün  
ST22-24 Dunkelblau  
ST22-21 Orange  
ST22-08 Anthrazit

## ST23 – Tempo

100% Vinyl, Rückseite 100% Polyester, 100.000 Scheuertouren, In- und Outdoor

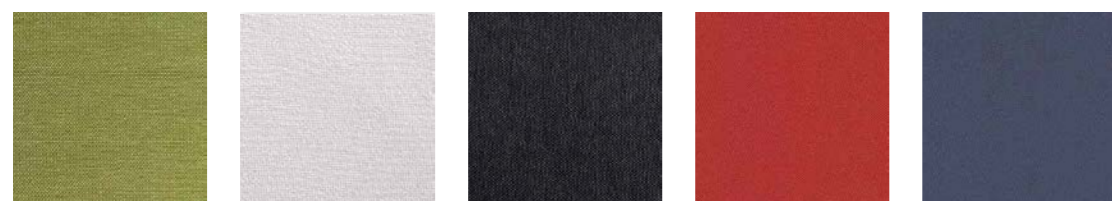

ST23-23 Grün  
ST23-04 Hellgrau  
ST23-08 Anthrazit  
ST23-22 Rot  
ST23-24 Blau

## ST30 – Laxx

Polyester, schmutzabweisend, strapazierfähig



ST30-22 Rot  
ST30-23 Apfelgrün  
ST30-24 Blau  
ST30-25 Ozeanblau  
ST30-21 Orange  
ST30-26 Fuchsia



ST30-27 Brombeere  
ST30-09 Schwarz

## ST31 – Econ

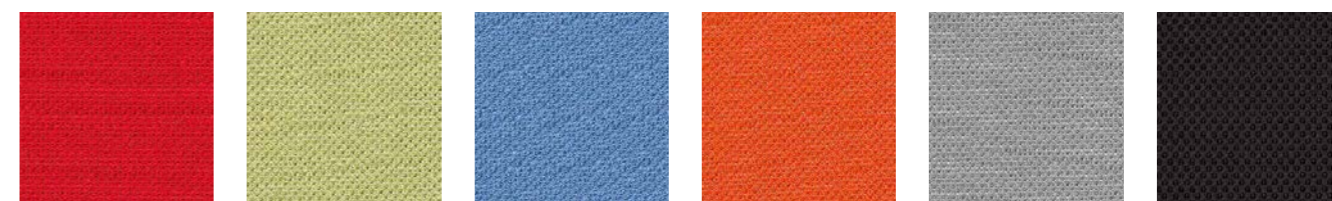

ST31-22 Kirschrot  
ST31-23 Apfelgrün  
ST31-25 Ozeanblau  
ST31-21 Orange  
ST31-04 Hellgrau  
ST31-09 Schwarz

## ST32 – Gestrick

Öko-Tex 100 Standard, lichtecht, abriebfest



ST32-22 Rot  
ST32-23 Apfelgrün  
ST32-24 Blau  
ST32-21 Orange  
ST32-05 Grau  
ST32-09 Schwarz

# Schreib- und Pinnflächen

## TA01 – Oberflächen



TA01-01  
Stahlemaile weiß



TA01-23  
Stahlemaile grün



TA01-08  
Stahlemaile anthrazit

### Info

Stahlemaile weiß ist mit Filzschreibern beschreibbar, trocken abwischbar und magnethaftend.

Stahlemaile grün/anthrazit ist mit Kreide beschreibbar, nass/trocken abwischbar und magnethaftend.

## LI01 – Lineaturen



LI01-01  
Schuljahr 1  
4:5:4:2 cm



LI01-02  
Schuljahr 2  
3:4:3:2 cm



LI01-03  
Schuljahr 3  
3,5:8 cm

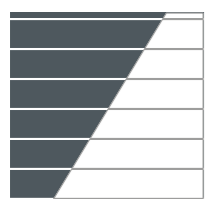

LI01-04  
Schuljahr 4  
10 cm



LI01-05  
Notenlinien  
2,5 cm

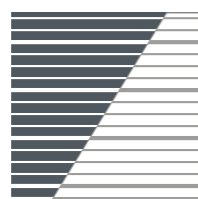

LI01-06  
Stenolinien  
4 cm

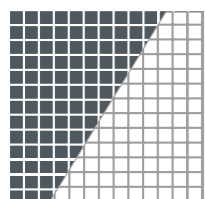

LI01-07  
Karo 5 x 5 cm

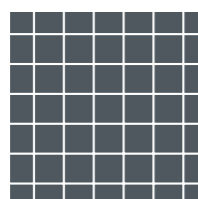

LI01-08  
Karo 10 x 10 cm

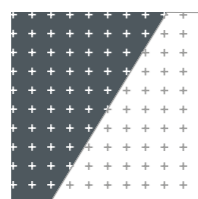

LI01-09  
Kreuzkaro 5 x 5 cm

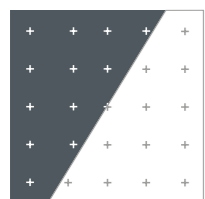

LI01-10  
Kreuzkaro 10 x 10 cm

### Info

Die Stahlemaile-Schreibflächen können mit extrem dauerhaften Lineaturen versehen werden.

## TA02 – Oberflächen

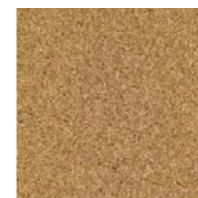

TA02-01  
Kork

## FI01 – Akustikfilz

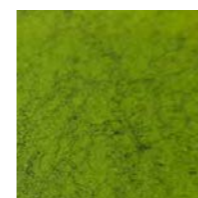

FI01-23  
Apfelgrün

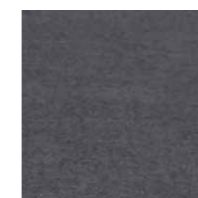

FI01-08  
Anthrazit

**HOHENLOHER**

COLOUR LOUNGE



**HOHENLOHER ACADEMY**

DIALOG ÖFFNET UNS  
DIE SICHT NACH VORNE.

Gemeinsam die Zukunft des Lernraumes gestalten.  
Wo Austausch stattfindet, kann Wandel gelebt werden.

**HOHENLOHER**



# HOHENLOHER ACADEMY

Die Welt wird zunehmend digitaler und komplexer. Lernen im digitalen Zeitalter braucht neuartige pädagogische und räumliche Konzepte. Die Hohenloher Academy versteht sich als Experte und Impulsgeber für das Lernen im 21. Jahrhundert.

Die Hohenloher Academy stellt sich vor



> Video ansehen



KOMMUNIKATION



KOLLABORATION



KRITISCHES DENKEN



KREATIVITÄT

## UNSER LEITBILD

Wir begleiten Bildungseinrichtungen in die Zukunft. Das 4K-Lernen bildet für uns das Mindset für die gemeinsame Zusammenarbeit und die Quelle für inspirierende Impulse und Workshops.

## UNSERE LEIDENSCHAFT

Als Pioniere sind wir Kompass und Plattform bei der Transformation des Schulsystems. Wir bringen kreative Köpfe zusammen für ein gemeinsames Ziel: Lernräume zu gestalten, die co-kreatives Lernen ermöglichen und Neugier, Freude und Forschergeist in die Bildungslandschaft bringen.



KOMPONIEREN



AUSPROBIEREN



DESIGNTHINKING



PRÄSENTIEREN



ERFINDEN

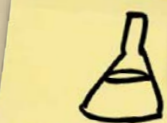

ERFORSCHEN



KONSTRUIEREN



PROTOTYPING



TÜFTELN

## VERANSTALTUNGEN

Entdecken Sie neue Perspektiven. Die Hohenloher Academy bietet inspirierende DIALOG-Veranstaltungen bundesweit an. Mit Experten-Impulsen und gemeinsamen Workshops am Vor- und Nachmittag gestalten wir ein co-kreatives Tagesprogramm. Die nächsten Termine und den Link zur Anmeldung finden Sie auf unserer Website.



Lernen von Experten: Wertvolle Impulse und Praxisbeispiele kennenlernen.



Forschendes Lernen und Lehren: Die Veranstaltungsorte werden als Makerspace inszeniert.



Co-kreatives Gestalten ist gefragt: Wir entwickeln Ideen und Prototypen.



Denken mit den Händen: Neue Kreativitätstechniken und Werkzeuge entdecken.



Mitmachen statt Konsumieren: Die Veranstaltungen sind teilnehmeraktivierend.

## MEDIATHEK

Immer einen Schritt voraus – in unserer Mediathek finden Sie Vorlagen und Anleitungen zu Energizern und Übungen unserer Veranstaltungen, Hinweise und Quellen der eingesetzten Medien und Materialien sowie Videos unserer Referenten.

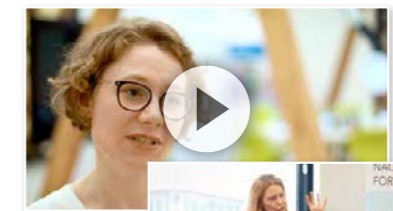
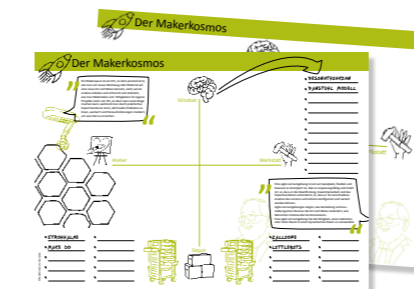

[www.hohenloher-academy.de](http://www.hohenloher-academy.de)

NOCH MEHR INSPIRATION

# MINT SPACE

#MINTSPACEHEROES



**Dr. rer. nat. Dierk Suhr**  
Experte für Bildungskonzepte



**Dipl.-Ing. Architekt Alexander Biller**  
Experte für Raumkonzepte

Themen:  
Schulbau, Phase 0,  
MINT Unterricht,  
Best practice...

Bildungsziele und  
Raumkonzepte  
im Wandel

Architektur trifft  
Pädagogik

Ich will noch  
Gorillas in den  
Tropen sehen

Interviews:  
Architekten, Schulträger,  
Schulleiter, Fachlehrer,  
Schüler...

## WILLKOMMEN IN DER ZUKUNFT DES LERNENS!

In unserem MINTSPACE Kanal geben wir Impulse für smarten Bildungsbau, flexible Raumkonzepte, Beispiele guter Praxis im Bereich MINT sowie Gelingensfaktoren für fächerübergreifenden Experimentalunterricht und die Vermittlung von Future Skills.



Hier gehts zum  
YouTube Kanal!





Deckenraster, Lüftungstechnik, Klimatisierung, Beleuchtung, Sanitär- und Elektroinstallationen

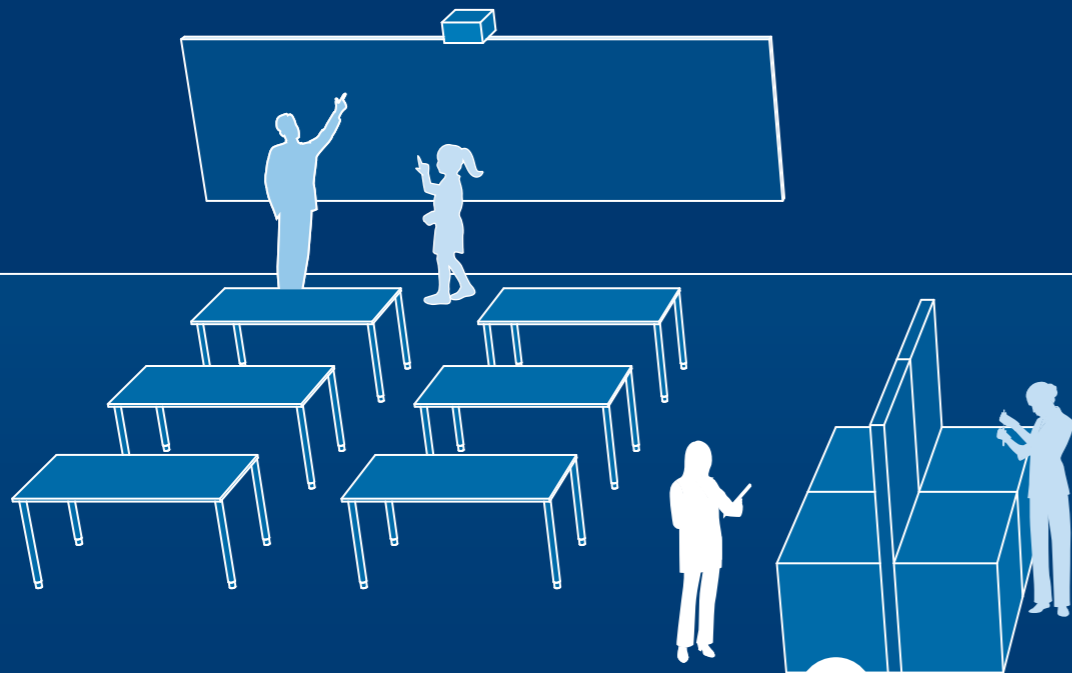

Laborarbeitsplätze  
Spezialabzüge

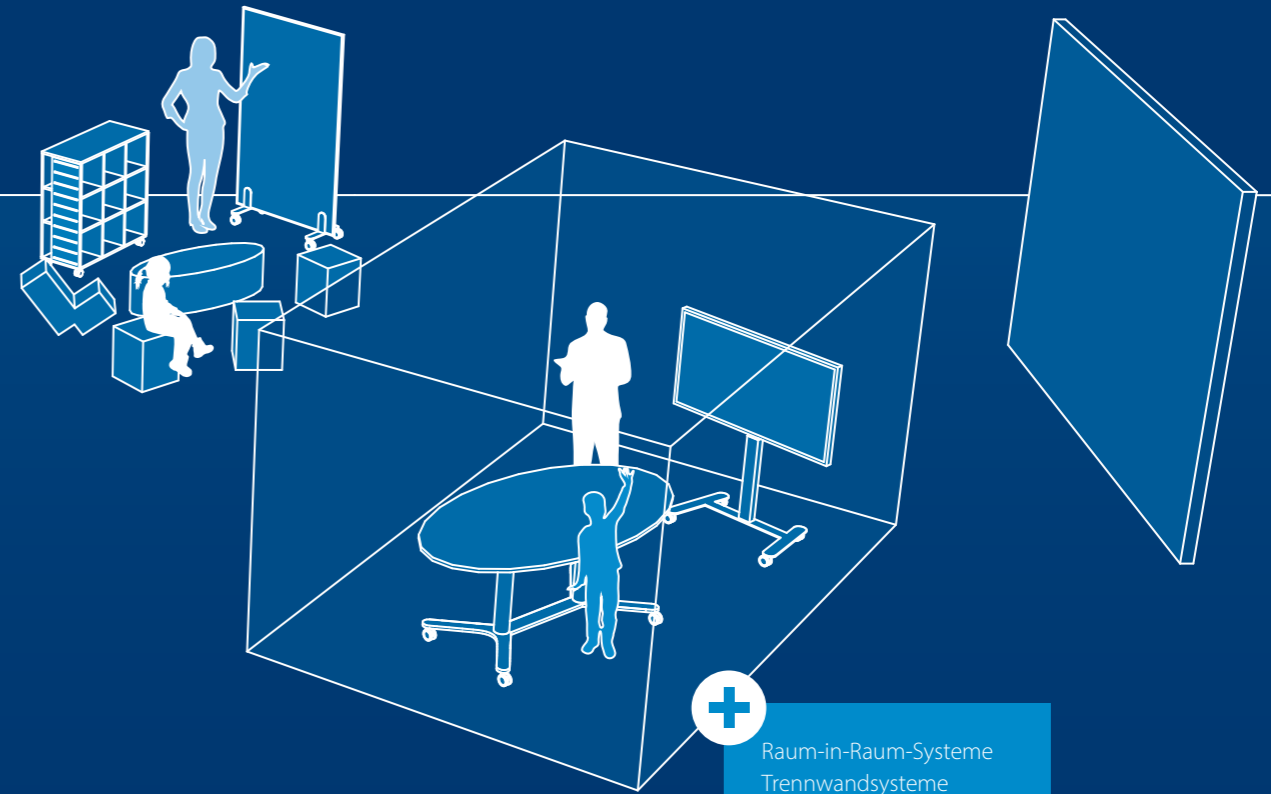

Raum-in-Raum-Systeme  
Trennwandsysteme

# WEITERDENKEN ZUKUNFTGESTALTEN

Innerhalb unserer Firmengruppe bieten wir Ihnen viele weitere maßgeschneiderte Produkte und Dienstleistungen an. Sprechen Sie mit uns – wir fügen Ihre Wünsche zu einer ganzheitlichen und betriebsfertigen All-in-One-Lösung zusammen: maximal flexibel und jederzeit sowohl erweiterbar als auch reduzierbar.



HOHENLOHER

Einrichtungen für Schule, Naturwissenschaften, Aus- und Weiterbildung

[www.hohenloher.de](http://www.hohenloher.de)



HOHENLOHER ACADEMY

Veranstaltungen und Schulungsvideos rund ums Lernen

[www.hohenloher-academy.de](http://www.hohenloher-academy.de)



WALDNER LABOR

Hightech-Labore für Berufsbildung, Forschung und Industrie

[www.waldner-lab.de](http://www.waldner-lab.de)



DIMENSIONS

All-in-One-Lösungen für nachhaltige, technische Infrastruktur

[www.waldner-dimensions.de](http://www.waldner-dimensions.de)

## Produktprogramm

Schuleinrichtungen

Naturwissenschaftliche  
Einrichtungen

Einrichtungen für  
Aus- und Weiterbildung

## Leistungen

Beratung & Planung

Produktion & Montage

Service & Wartung



> Katalog als pdf  
herunterladen

## HOHENLOHER

Hohenloher Schuleinrichtungen  
GmbH & Co. KG

Brechdarrweg 22  
74613 Öhringen

Tel: +49 7941 696 - 0  
Fax: +49 7941 696 - 116

info@hohenloher.de  
www.hohenloher.de

Teil der Waldner Unternehmensgruppe

Folgen Sie uns auf  
Social Media



YouTube



Xing



LinkedIn



Instagram